

2000

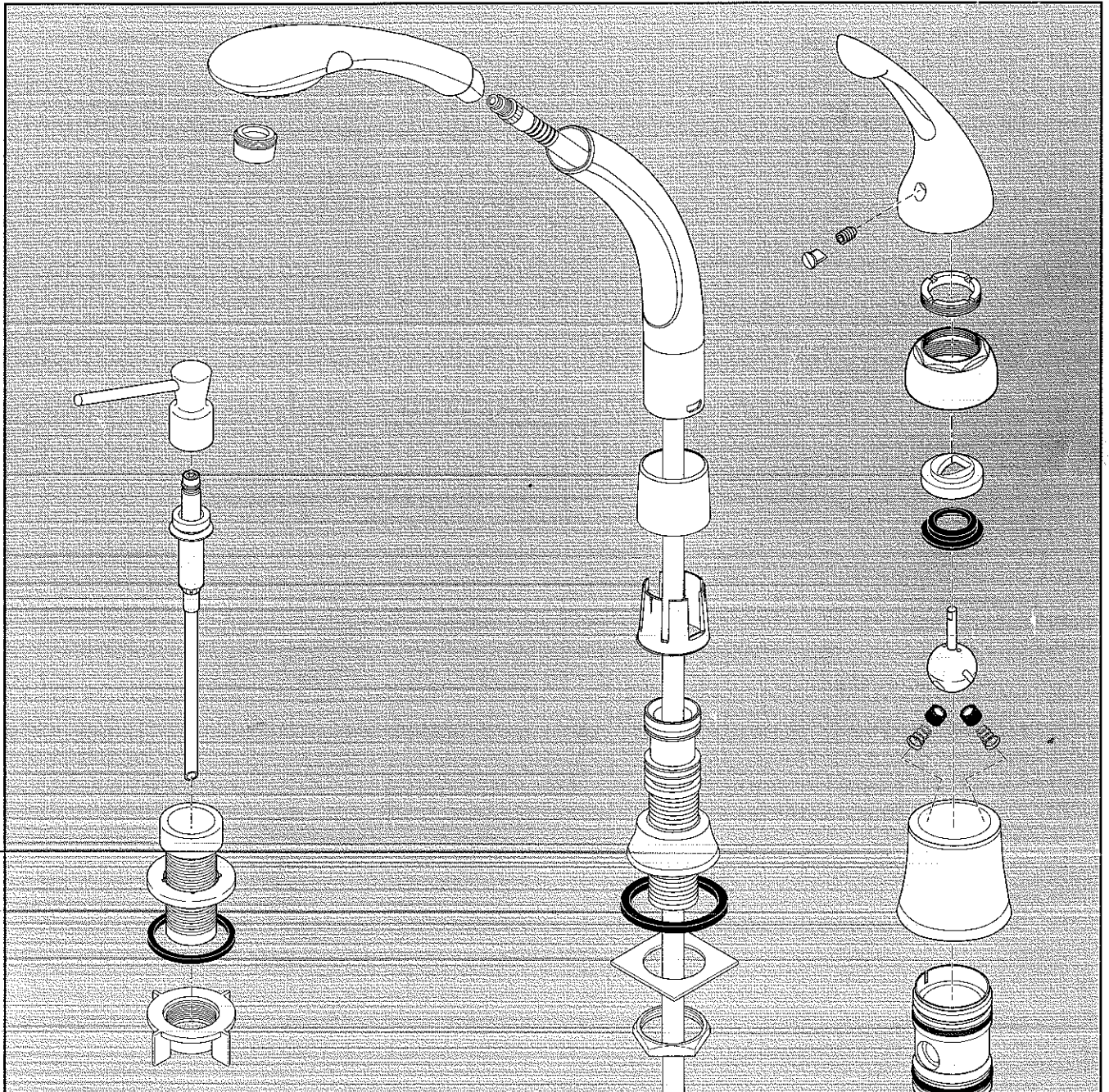

Table Of Contents

Index

1 Numerical Listing

Kitchen Faucets

Llaves para Fregaderos de Cocina

2 - 17 Single Handle

18 - 27 Two Handle

Handle Suffix Chart

Tabla de Designación de Sufijos de Manijas

25 Handle Suffix Chart

Bar Faucets

Llaves de Bares

28 Single Handle

30 - 33 Two Handle

Lavatory Faucets

Llaves de Lavamanos

34 - 37 Single Handle

38 - 41 Two Handle 4" Centerset

42 - 49 Two Handle Widespread

50 - 51 Two Handle Mini-Widespread

Lift Rods and Lavatory Drain Assemblies

Barra de Alzar y Llave de Dos Manijas (Manerales) para Lavamanos

51 Lift Rods

52 - 53 Lavatory Drain Assemblies

Specialty Faucets

Llaves de Especialidad

54 - 57 Shampoo, Laundry & Basin

58 Electronic

59 Mixing Valve

60 - 61 Metering Slow-Close

62 - 63 Timer-Activated Slow-Close

64 - 65 Utility

Bath Valves

Válvulas para Bañeras

66 - 67 Single Handle Conventional 600 Series

68 - 69 Single Handle Monitor® 1300 Series

70 - 71 Single Handle Monitor® 1500 Series*

72 - 73 Single Handle Monitor® 1600 Series*

74 - 75 Single Handle Monitor® 1700 Series

76 - 77 Two Handle Monitor® 2300 Series

78 - 79 Two Handle Conventional

80 - 81 Three Handle Conventional

82 Two Handle Flexible Mount Conventional*

Showerheads, Arms, Flanges and Tub Spouts

Cabezas de Regaderas, Brazo de Regadera, Bidas y Tubos de Salida para Bañeras

82 Showerheads

83 Tub Spouts

83 Shower Arms & Flanges

Personal Hand Showers & Accessories

Regaderas de Mano Personal y Accesorios

84 - 85 Personal Hand Showers & Accessories

Tub Fillers, Roman Tub Faucets, Roman Tub Rough-In Kits & Hand Held Showers

Tubos de Salida de Agua, Llaves para Bañeras Romanas, Equipo para Preparación de Instalación para Llaves de Bañeras Romanas y Regaderas de Mano para Llaves de Bañeras Romanas

86 Deck/Ledge Mount Tub Fillers

87 - 91 Deck/Ledge Mount Roman Tub Faucets

92 - 93 Roman Tub Rough-In Kits

94 Wall Mount Roman Tub Faucets

95 Hand Held Showers

Bidet Valves

Válvulas para Bidés

96 - 97 Three Handle Widespread

Bath Waste Assemblies

Ensamblés de Desagüe de la Bañeras

98 Trip Lever

99 Toe Operated

100 Lift & Turn

Bath Accessories

Accesorios para el Baño

101 Innovations® and Traditional Series

INDEX/INDICE

SERIES	PAGE/PÁGINA	SERIES	PAGE/PÁGINA	SERIES	PAGE/PÁGINA
33	96, 97	611*	66	2730	88
44	96, 97	612	66	2731	88
100	2	621	66	2746*	82
100-D*	2	622	66	2750	86
101	4	623*	67	2767	89
110	2	624*	67	2768	89
120	5	635	66	2770	90
140	6	636	66	2771	90
141	7	637*	67	2780	91
142	6	638*	67	2781	91
150	8	641	66	2800	78, 79
151	9	642	66	2885	80, 81
172	10	643*	67	2897	80, 81
173	10	644*	67	3501-WFHDF	42
174	10	701-HDF	60	3504	44
175	4	708-HDF	62	3507-WFHDF	61
176	10	710-WFHDF	64	3508-WFHDF	63
178	10	711-WFHDF	64	3509-WFHDF	42
180	12	750	55	3514-WFHDF	61
181	13	752*	55	3517-WFHDF*	61
190	28	1300	68, 69	3518-WFHDF	63
200	11	1400	68, 69	3523	44
275	11	1500*	70, 71	3524	44
300	3	1600*	72, 73	3530	45
300-D	3	1700	74, 75	3541-WFHDF	43
340	6	2100	18	3543	46
342	6	2102	18	3544	46
350	8	2121	56	3545-WFHDF	43
380	12	2123	56	3548-WFHDF	43
400	2	2131	56	3549-WFHDF	43
400-D	2	2133	56	3551-WFHDF	43
420	5	2140	19	3567	47
440	6	2147	20, 21	3577	48
441	7	2167	22	3578-WFHDF	63
442	6	2170	30	3579-WFHDF	65
443	7	2171	30	3583	49
450	8	2172	30	3584	49
451	9	2174	23	4530	50, 51
460*	14	2176	23	4577	50, 51
461*	14	2177	31	73010	101
462*	15	2178	32	73018	101
466*	15	2179	32	73024	101
470	16	2180	24, 25	73030	101
472	16	2190	33	73035	101
474	17	2274	26, 27	73046	101
476	17	2276	26, 27	73050	101
480	12	2300	76, 77	73055	101
481	13	2302	57	73056	101
500	34	2303-HDF	57	74010	101
501	34	2400	18	74018	101
502	34	2402	18	74024	101
503*	34	2440	19	74030	101
504	34	2447	20, 21	74035	101
505	34	2467	22	74046	101
510	34	2474	23	74050	101
511	34	2476	23	74055	101
515	34	2480	24, 25	74056	101
516	34	2500	38	R2300-MIX	59
520	34	2502	38	RP291	98
522	34	2507-HDF	60	RP293	99
523	34	2508-HDF	62	RP391	98
524	34	2517-HDF	60	RP393	99
525	34	2518-HDF	62	RP691	98
540	35	2520	38	RP693	99
541	35	2521	38	RP695	100
542	35	2522	38	RP7245	85
544	35	2523	38	RP9595	101
550	36	2527-HDF	60	RP14979	95
552	36	2528-HDF	62	RP18227	92
560	54	2529	38	RP18235	93
561*	54	2530	39	RP23601	92
562	54	2567	40	RP32538	84
563*	54	2593-HDF	41	RP32539	84
570	37	2599-HDF	41	RP32540	84
575	37	2600	78, 79	RP32541	84
590-HDF	58	2653	80, 81	RPW124HDF	85
591-HDF	58	2683	80, 81	RPW136HDF	85
601	66	2702*	82	RPW324HDF	85
602	66	2708	86	RPW336HDF	85
603*	67	2710	87	RPW1111HDF	85
604*	67	2711	87	RPW2222HDF	85
606*	66	2714	94		

Single Handle Kitchen Faucets

Manija de Palanca para Fregaderos

Models/Modelos 100, 110 & 400 Series

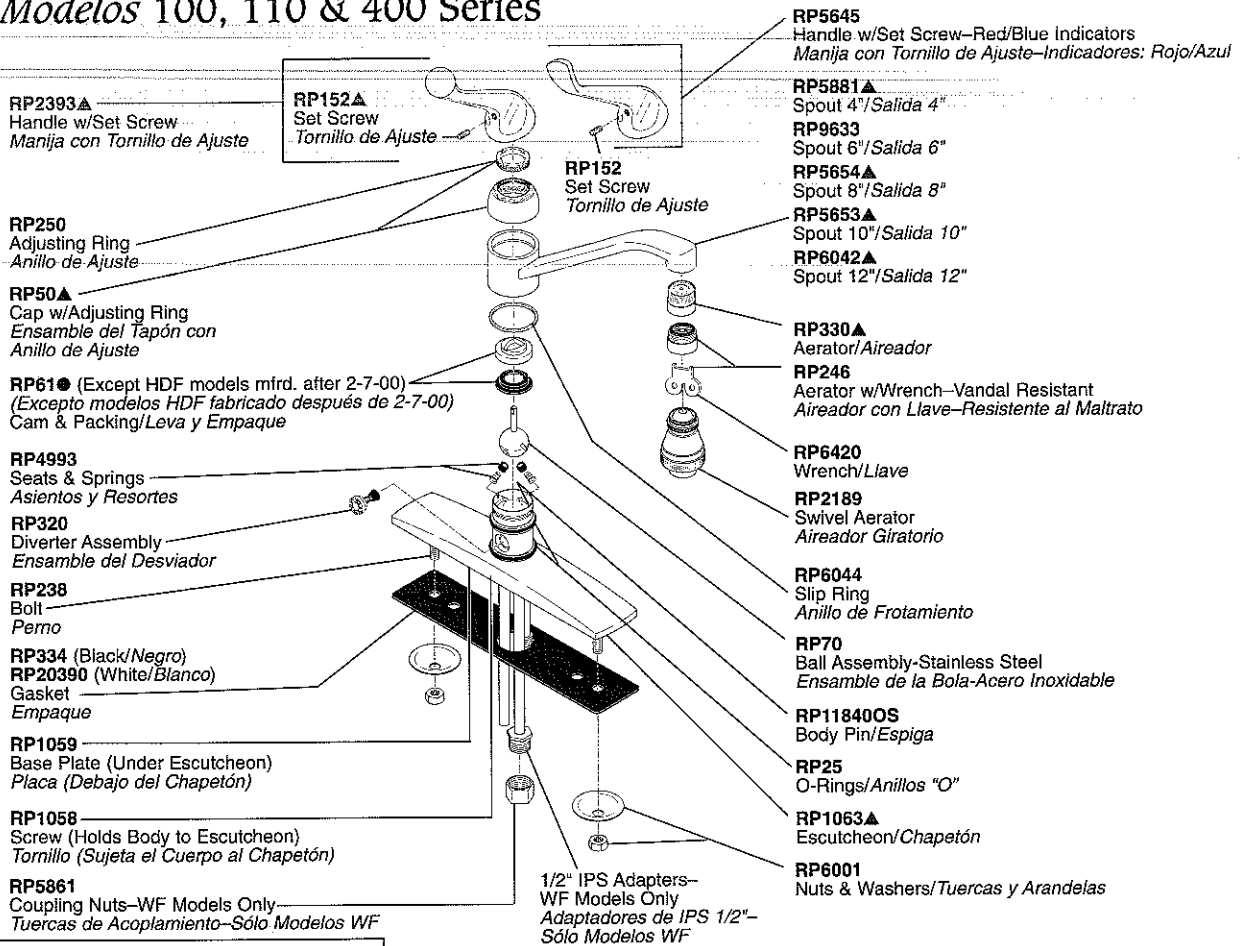

RP30393 – 100, 110 & 400 Series
Thick Deck Mounting Kit (For 2 1/2" Max. Thick Decks)
Juego de herramientas para instalación en bordes gruesos
(Para 2 1/2" max de grosor de bordes)

Models/Modelos 100-D* & 400-D Series

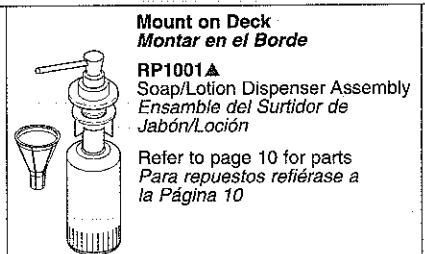
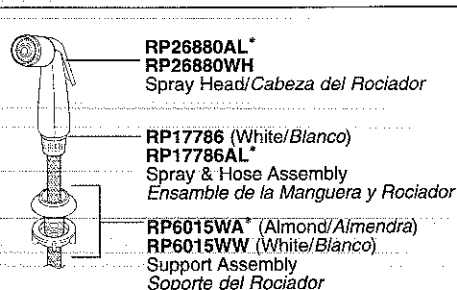
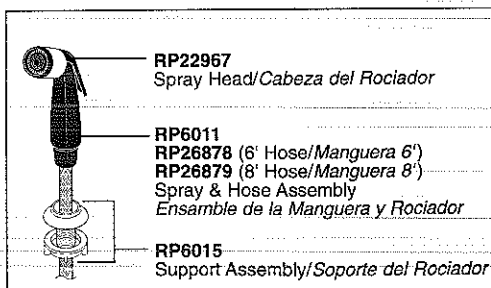
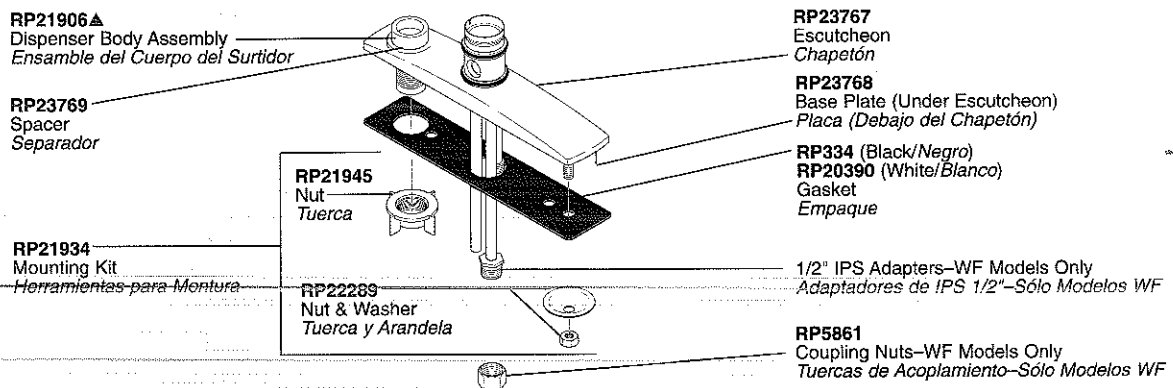

● **RP30396** (For HDF Models/Para Modelos HDF)
Handle Limit Stop Kit/Juego de Herramientas para Tope del Límite de la Manija

▲ Designate proper finish suffix. Verify available finishes in Miscellaneous Parts Section. **Note:** Chrome models have no finish suffix. AL=Almond*, WH=White.

▲ Designe el sufijo apropiado para el acabado. Verifique acabados disponibles en la sección de Piezas Misceláneas. **Nota:** El acabado de los modelos de cromo no tienen sufijo. AL=Almendra*, WH=Blanco.

Model/Modelo 300 Series

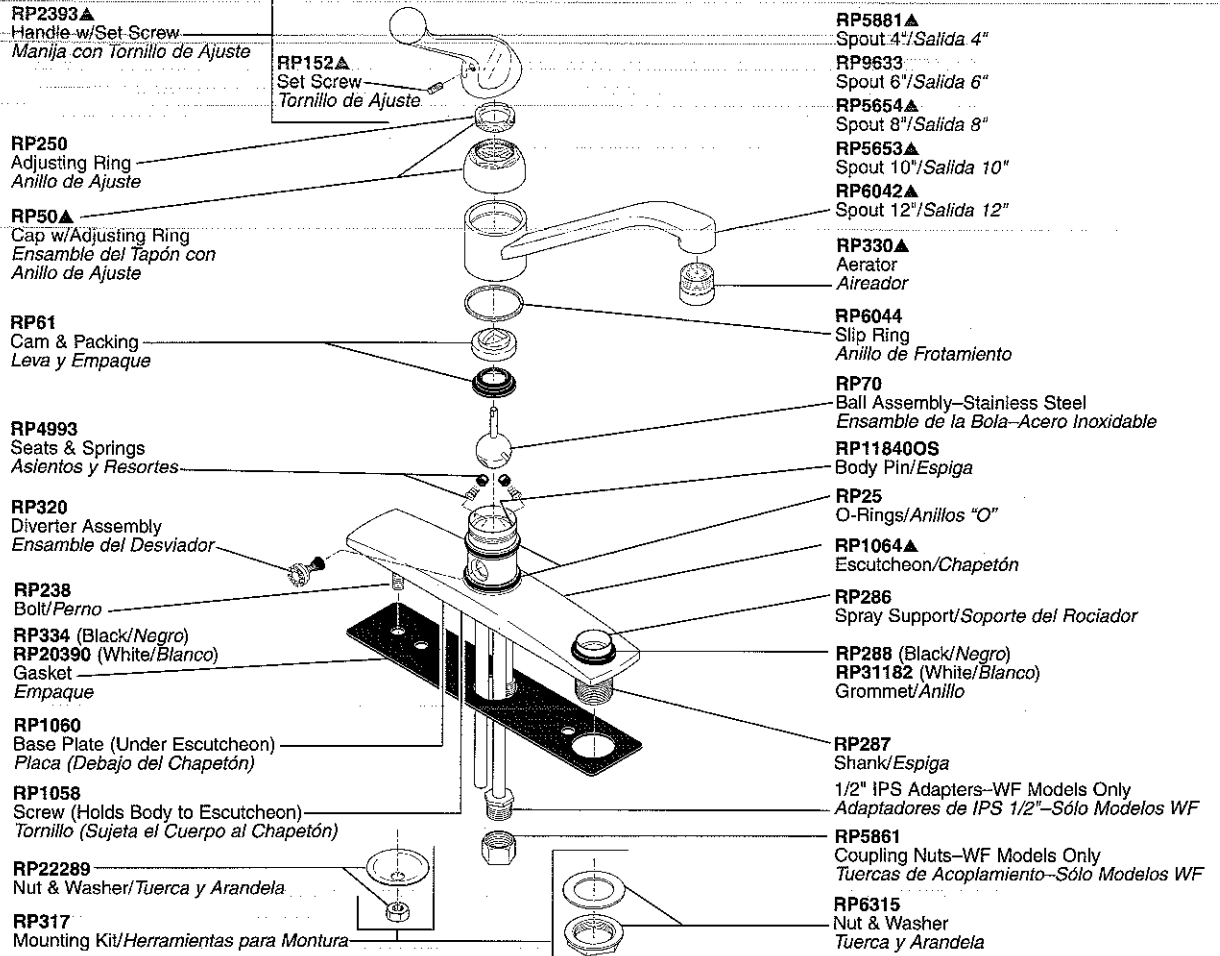

Model/Modelo 300-D Series

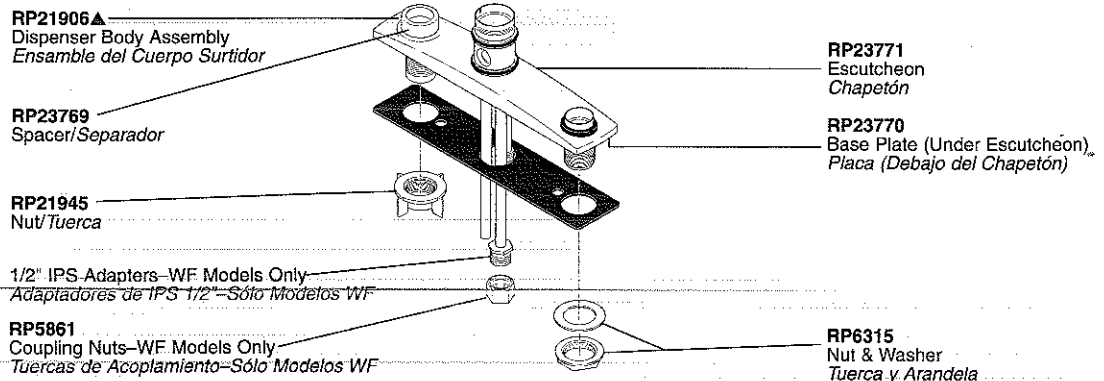

RP3614
Repair Kit
Herramientas para Reparaciones

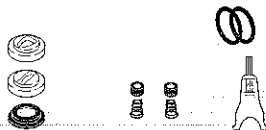

RP1974
Wrench—Handle/Adjusting Ring
Llave—Manija/Anillo de Ajuste



RP21905▲
Head Assembly
Ensamble de la Cabeza

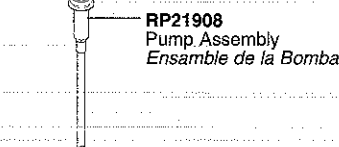

RP21908
Pump Assembly
Ensamble de la Bomba

RP30395
Vented Funnel
Embudo con Ventilador



RP31845
Soap/Lotion Extension Nut
(For 2 1/2" Max. Thick Decks)
Tuerca de Extensión para Jabón y Loción
(Para 2 1/2" max de grosor de bordes)



RP21904
Bottle
Botella

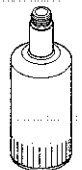

Single Handle Kitchen Faucets

Manija de Palanca para Fregaderos

Models/Modelos 101 & 175 Series

RP2393A
Handle w/Set Screw
Manija con Tornillo de Ajuste

RP152A
Set Screw
Tornillo de Ajuste

RP152
Set Screw
Tornillo de Ajuste

RP5645
Handle w/Set Screw—
Red/Blue Indicators
Manija con Tornillo de Ajuste—
Indicadores: Rojo/Azul

RP250
Adjusting Ring
Anillo de Ajuste

RP50A
Cap w/Adjusting Ring
Ensamble de Tapón con Anillo de Ajuste

RP61 (Except HDF models mfrd. after 2-7-00)
(Excepto modelos HDF fabricado después de 2-7-00)
Cam & Packing/Leva y Empaque

RP70
Ball Assembly—Stainless Steel
Ensamble de la Bola—
Acero Inoxidable

RP4993
Seats & Springs
Asientos y Resortes

RP25
O-Rings
Anillos "O"

RP320
Diverter Assembly
Ensamble del Desviador

RP5786A
Base w/Gasket
Base con Empaque

RP6893
Mounting Bracket
Abrazadera de Montura

RP12691
Spacer
Separador

1/2" IPS Adapters—WF Models Only
Adaptadores de IPS 1/2"—Sólo Modelos WF

RP5861
Coupling Nuts—WF Models Only
Tuercas de Acoplamiento—
Sólo Modelos WF

RP5785
Nut & Wrench
Tuerca y Llave

RP5881A
Spout 4"/Salida 4"

RP9633
Spout 6"/Salida 6"

RP5654A
Spout 8"/Salida 8"

RP5653A
Spout 10"/Salida 10"

RP6042A
Spout 12"/Salida 12"

RP330A
Aerator
Aireador

RP246
Aerator w/Wrench—Vandal Resistant
Aireador con Llave—
Resistente al Maltrato

RP6420
Wrench/Llave

RP2189
Swivel Aerator/Giratorio Aireador

RP11840OS
Body Pin/Espiga

RP30394 — 101 & 175 Series
Thick Deck Mounting Kit (For 2 1/2" Max. Thick Decks)
Juego de herramientas para instalación en bordes gruesos
(Para 2 1/2" max de grosor de bordes)

RP22967
Spray Head/Cabeza del Rociador

RP6011
RP26878 (6' Hose/Manguera 6')
RP26879 (8' Hose/Manguera 8')
Spray & Hose Assembly
Ensamble de la Manguera y Rociador

RP6015
Support Assembly/Soporte del Rociador

RP26880AL*
RP26880WH
Spray Head/Cabeza del Rociador

RP17786 (White/Blanco)
RP17786AL*
Spray & Hose Assembly
Ensamble de la Manguera y Rociador

RP6015WA* (Almond/Almendra)
RP6015WW (White/Blanco)
Support Assembly
Soporte del Rociador

RP1974
Wrench—Handle/
Adjusting Ring
Llave—Manija/
Anillo de Ajuste

RP3614
Repair Kit
Herramientas para
Reparaciones

● **RP30396** (For HDF Models/Para Modelos HDF)
Handle Limit Stop Kit/Juego de Herramientas para Tope del Límite de la Manija 4

* Discontinued/Descontinuados

▲ Designate proper finish suffix. Verify available finishes in Miscellaneous Parts Section. **Note:** Chrome models have no finish suffix. AL=Almond*, WH=White.

▲ *Designe el sufijo apropiado para el acabado. Verifique acabados disponibles en la sección de Piezas Misceláneas. Nota: El acabado de los modelos de cromo no tienen sufijo. AL=Almendra*, WH=Blanco.*

Models/Modelos 120 & 420 Series

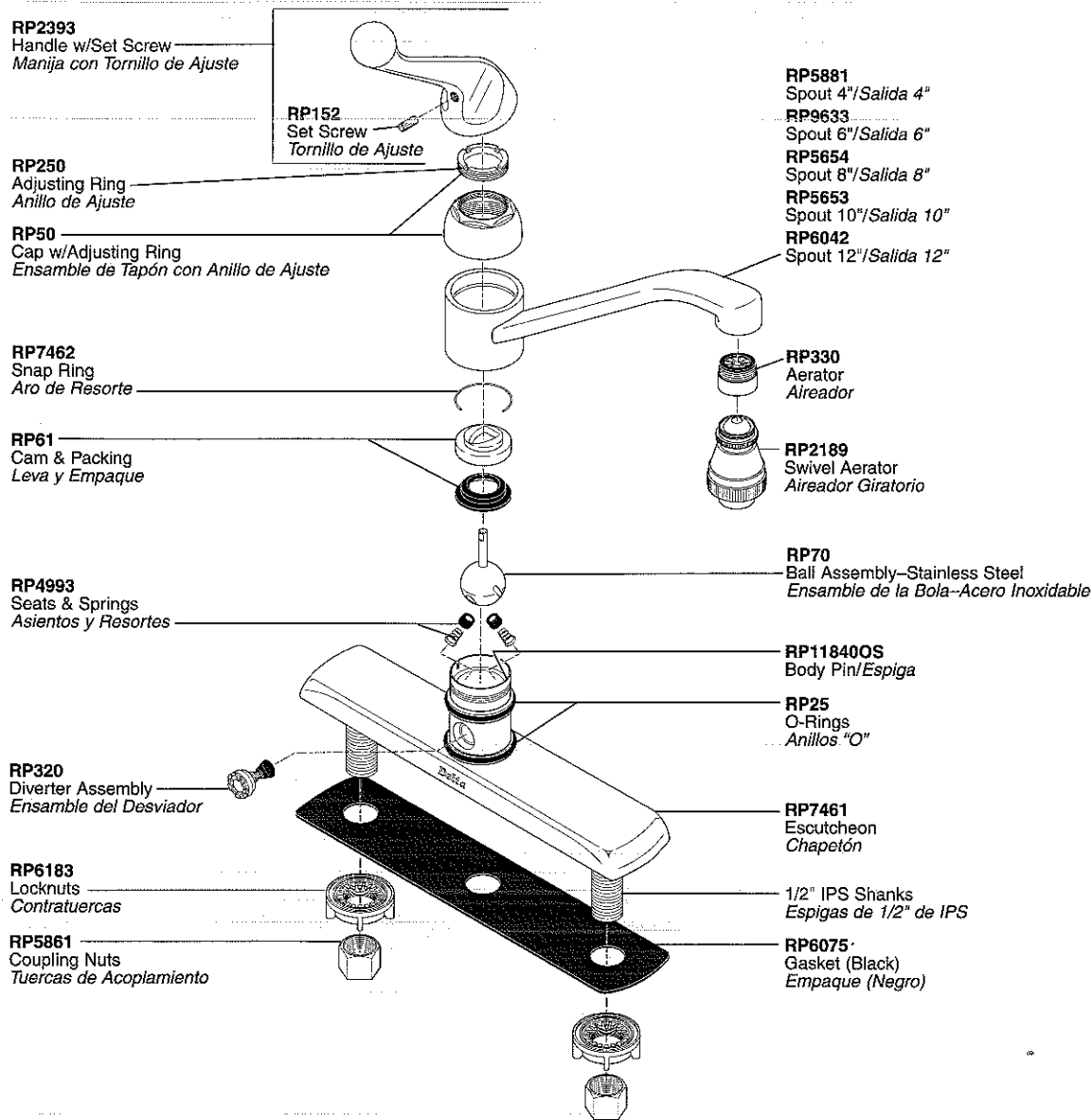

RP22967
Spray Head/Cabeza del Rociador

RP6011
RP26878 (6' Hose/Manguera 6')
RP26879 (8' Hose/Manguera 8')
Spray & Hose Assembly
Ensamble de la Manguera y Rociador

RP6015
Support Assembly/Soporte del Rociador

RP1974
Wrench—Handle/Adjusting Ring
Llave—Manija/Anillo de Ajuste

RP3614
Repair Kit
Herramientas para Reparaciones

Single Handle Kitchen Faucets

Manija de Palanca para Fregaderos

Models/Modelos 140, 142, 440 & 442 Series

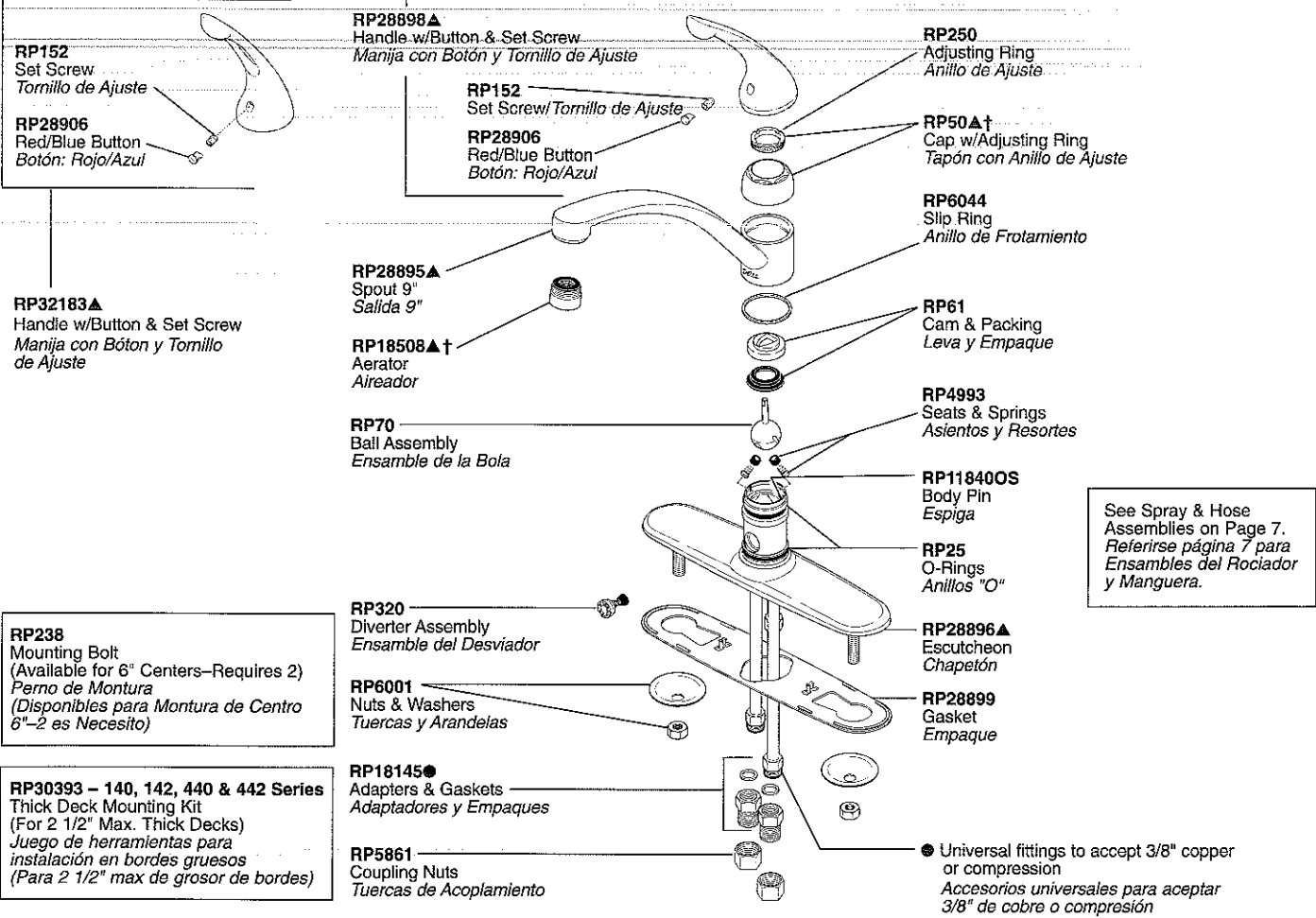

Models/Modelos 340 & 342 Series

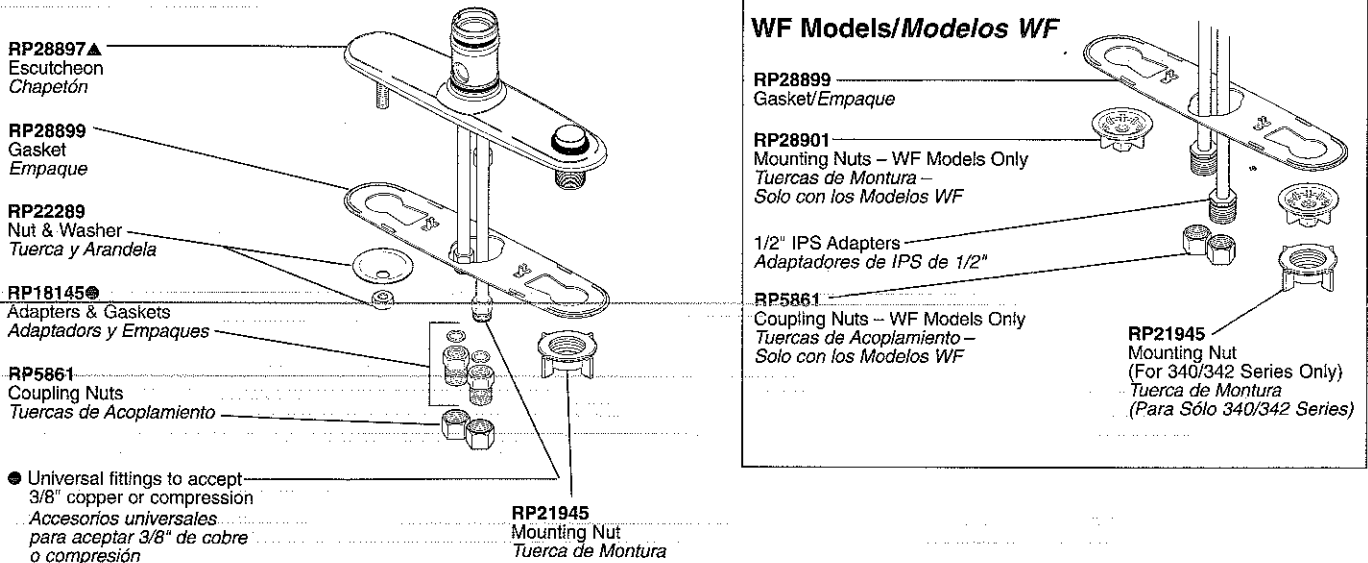

● The Adapters & Gaskets convert the 3/8" compression/copper fitting to a standard 1/2"-14 NPSM connection.
Los Adaptadores y los Empaques convierten los accesorios de cobre de compresión de 3/8" a una conexión estándar de 1/2" - 14 NPSM.

† Designates the accent color on split finish models.
Designa el color del acento en los modelos con diferentes acabados.

RP30393 & RP31845 – 340 & 342 Series
Thick Deck Mounting Kit
(For 2 1/2" Max. Thick Decks)
Juego de herramientas para instalación en bordes gruesos
(Para 2 1/2" max de grosor de bordes)

▲ Designate proper finish suffix. Verify available finishes in Miscellaneous Parts Section. **Note:** Chrome models have no finish suffix. AL=Almond, BS=Biscuit, CB=Chrome/*Brilliance*® Polished Brass, PB=*Brilliance*® Polished Brass, WH=White.

▲ *Designe el sufijo apropiado para el acabado. Verifique acabados disponibles en la sección de Piezas Misceláneas. Nota: El acabado de los modelos de cromo no tienen sufijo. AL=Almendra, BS=Beige, CB=Cromo/Bronce Pulido Brilliance®, PB=Bronce Pulido Brilliance®, WH=Blanco.*

Models/Modelos 141, 441 & 443 Series

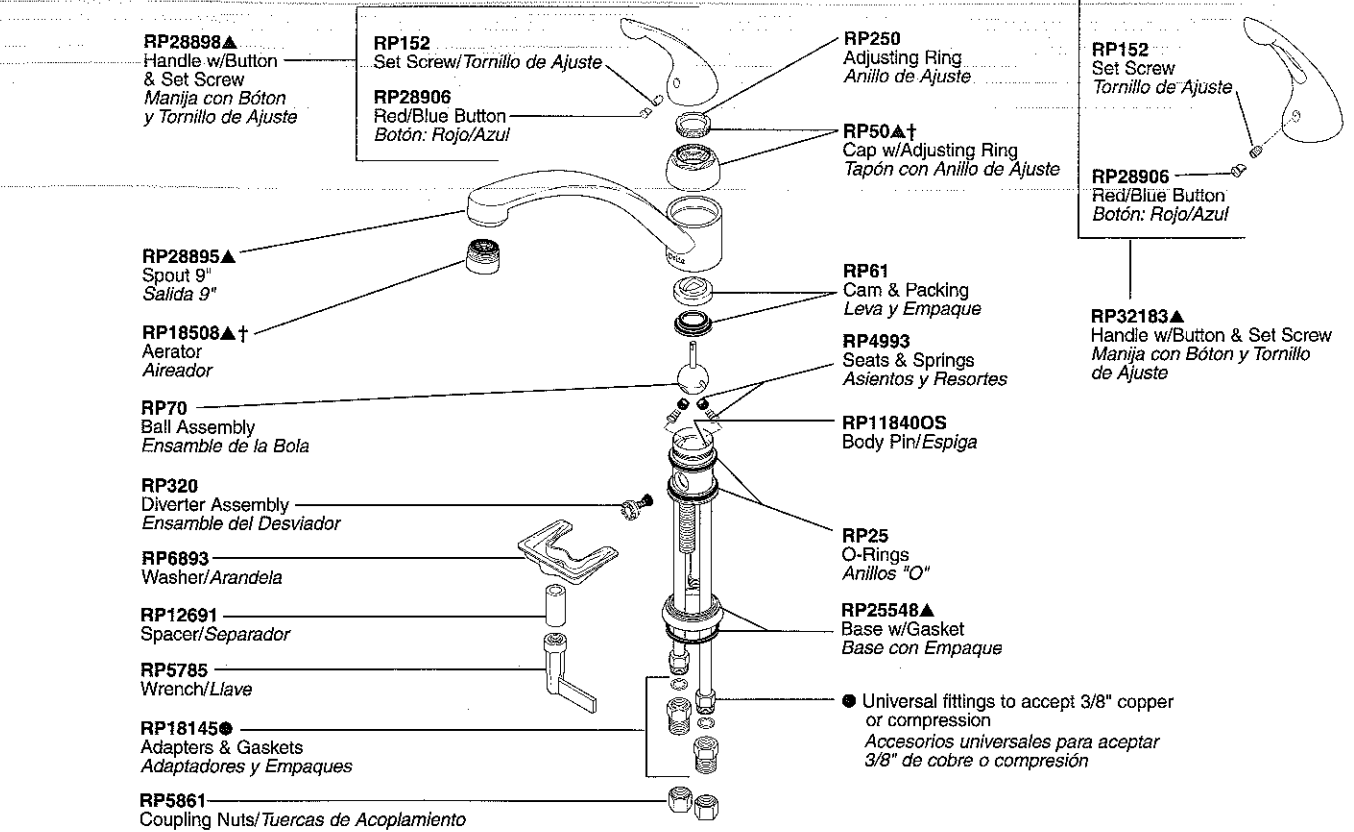

- RP28900** (Chrome/Cromo)
RP28900AL (Almond/Almendra)
RP28900BS (Biscuit/Beige)
RP28900CB† (Chrome w/*Brilliance*® Polished Brass Lever and Sprayface Button/
Cromo con Palanca y Botón para Caratula del Rociador de Bronce Pulido Brilliance®)
RP28900PB (*Brilliance*® Polished Brass/
Bronce Pulido Brilliance®)
RP28900WH (White/Blanco)
 Spray & Hose Assembly
Ensamble del Rociador y Manguera
- Flange/Brida
- RP6015GC**—For Chrome
 (Gray w/Chrome Flange)
Para Cromo (Gris con Brida de Cromo)
- RP6015WA**—For AL (Almond)
Para AL (Almendra)
- RP6015BS**—For BS (Biscuit)
Para BS (Beige)
- RP6015GP†**—For CB/PB (Gray w/*Brilliance*® Polished Brass Flange)
Para CB/PB (Gris con Brida de Bronce Pulido Brilliance®)
- RP6015WW**—For WH (White)
Para WH (Blanco)
 Support Assembly
Ensamble del Soporte

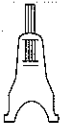
<p>RP3614 Repair Kit <i>Herramientas para Reparaciones</i></p> 	<p>RP1974 Wrench—Handle/Adjusting Ring <i>Llave—Manija/Anillo de Ajuste</i></p> 
--	--

RP30394 – 141, 441 & 443 Series
 Thick Deck Mounting Kit
 (For 2 1/2" Max. Thick Decks)
Juego de herramientas para instalación en bordes gruesos (Para 2 1/2" max de grosor de bordes)

● The Adapters & Gaskets convert the 3/8" compression/copper fitting to a standard 1/2"-14 NPSM connection.
Los Adaptadores y los Empaques convierten los accesorios de cobre de compresión de 3/8" a una conexión estándar de 1/2" - 14 NPSM.

† Designates the accent color on split finish models.
Designa el color del acento en los modelos con diferentes acabados.

Single Handle Kitchen Faucets

Manija de Palanca para Fregaderos

Models/Modelos 150 & 450 Series

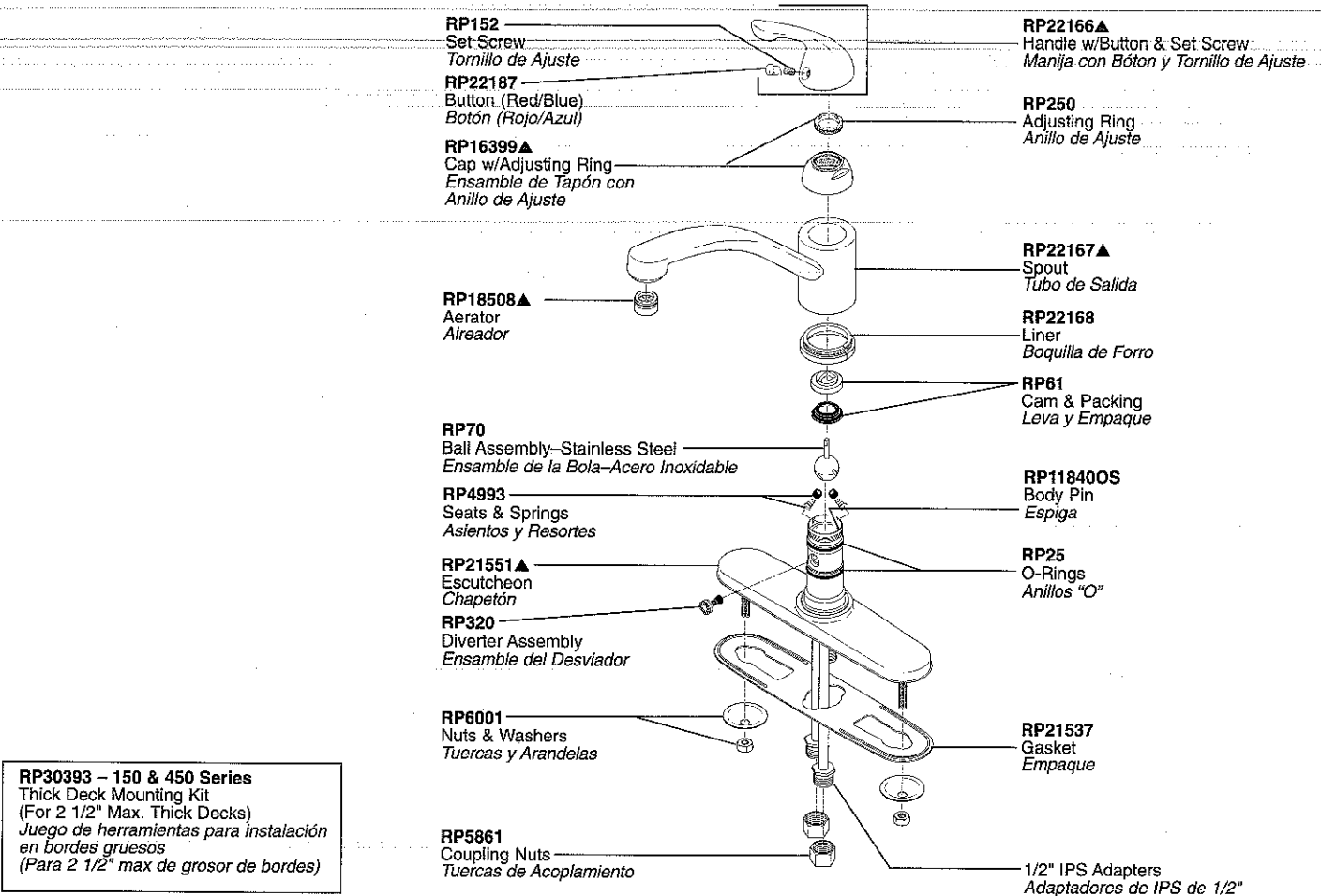

Model/Modelo 350 Series

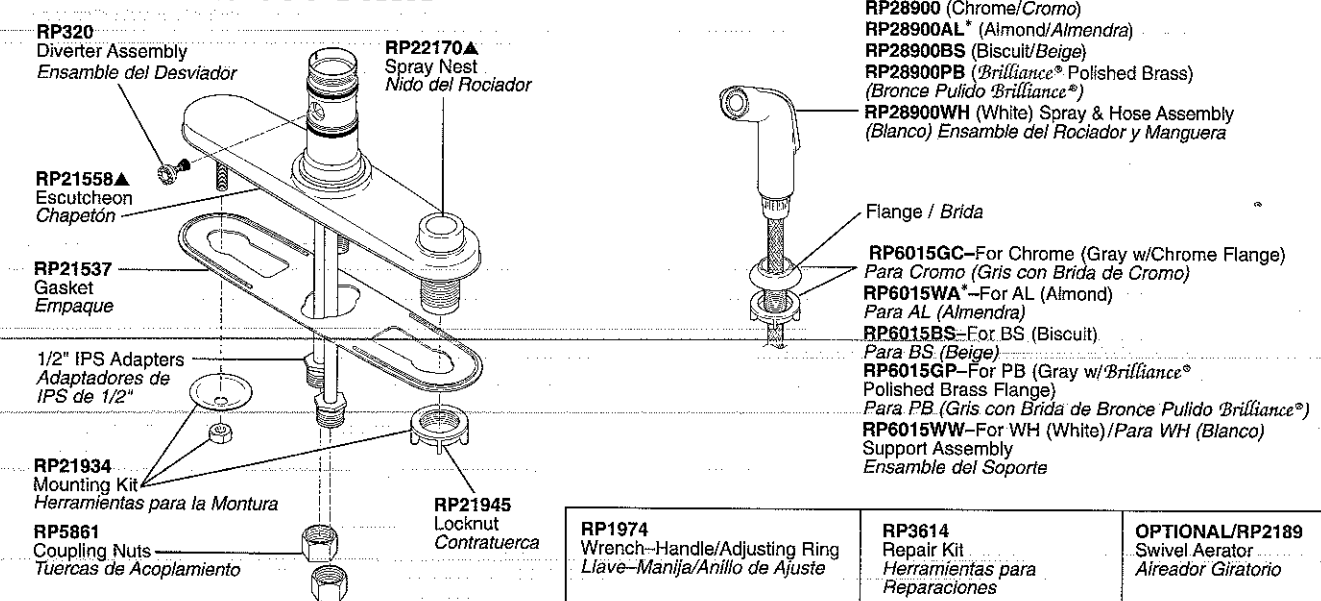

*Discontinued/Descontinuados

▲ Designate proper finish suffix. Verify available finishes in Miscellaneous Parts Section. **Note:** Chrome models have no finish suffix. AL=Almond*, BS=Biscuit, PB=Brilliance® Polished Brass, WH=White.

▲ Designe el sufijo apropiado para el acabado. Verifique acabados disponibles en la sección de Piezas Misceláneas. **Nota:** El acabado de los modelos de cromo no tienen sufijo. AL=Almendra*, BS=Beige, PB=Bronce Pulido Brilliance®, WH=Blanco.

Model/Modelo 151 Series

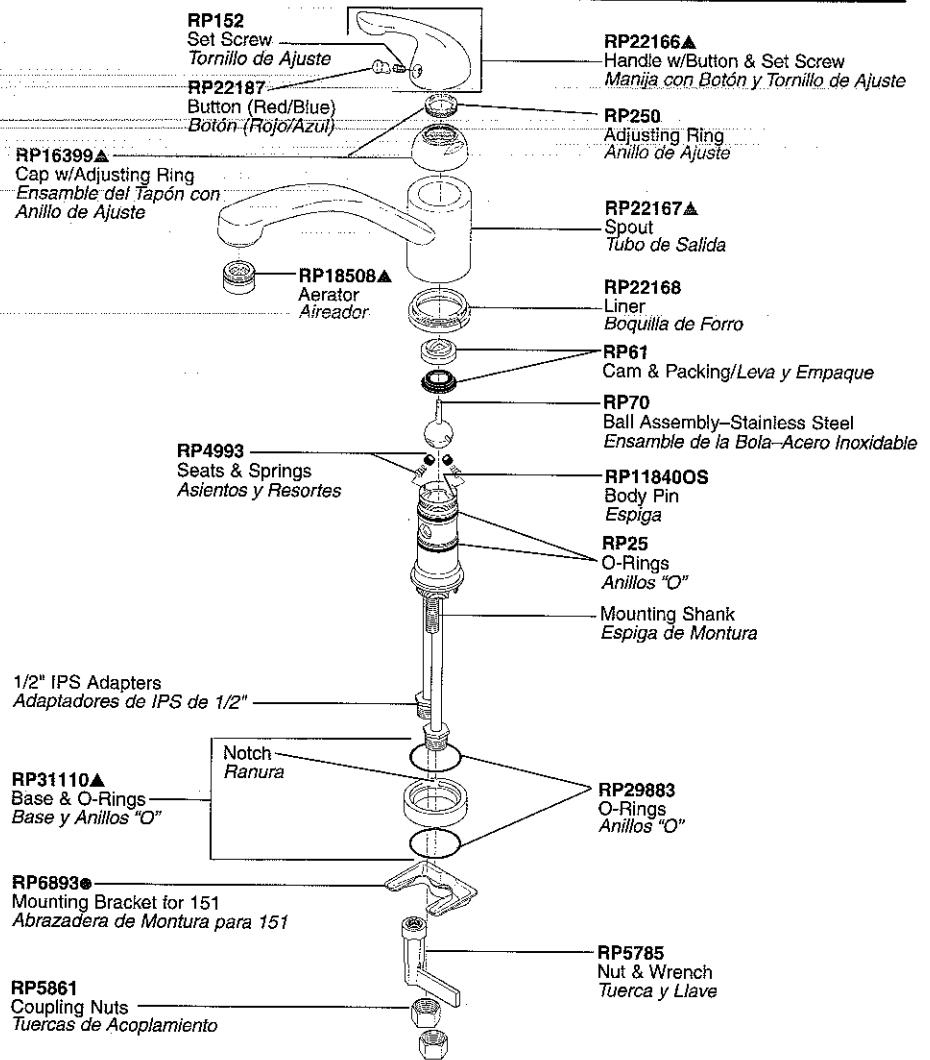

Model/Modelo 451 Series

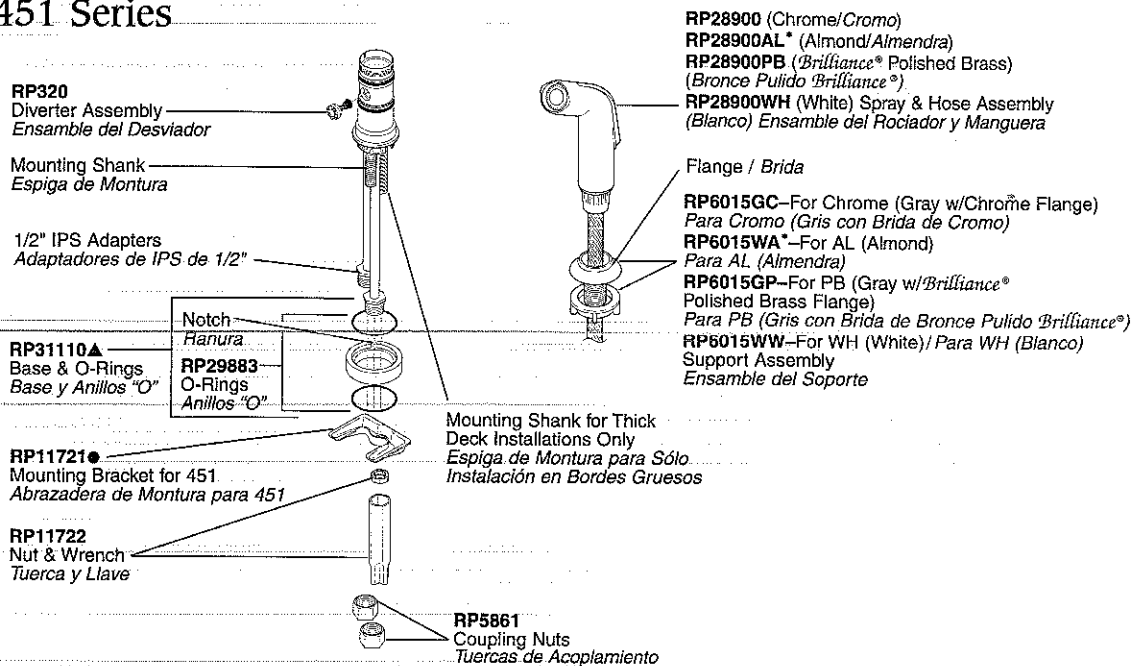

RP30394—Fits all 151 models. Fits 451 models manufactured after 12-1-99. Thick Deck Mounting Kit (For 2 1/2" Max. Thick Decks)
Le sirve a todos los modelos 152. Le sirve a modelos 451 fabricados después del 1 de Diciembre del 99. Juego de herramientas para instalación en bordes gruesos (Para 2 1/2" max de grosor de bordes)

● The mounting brackets (for the 151 and 451 series) are not interchangeable as the center holes are different.
 Los soportes de montaje (para la series 151 y 451) no son intercambiables ya que los hoyos del centro son diferentes.

* Discontinued/Descontinuados

Single Handle Kitchen Faucets

Manija de Palanca para Fregaderos

Models/Modelos 172, 173, 174, 176 & 178 Series

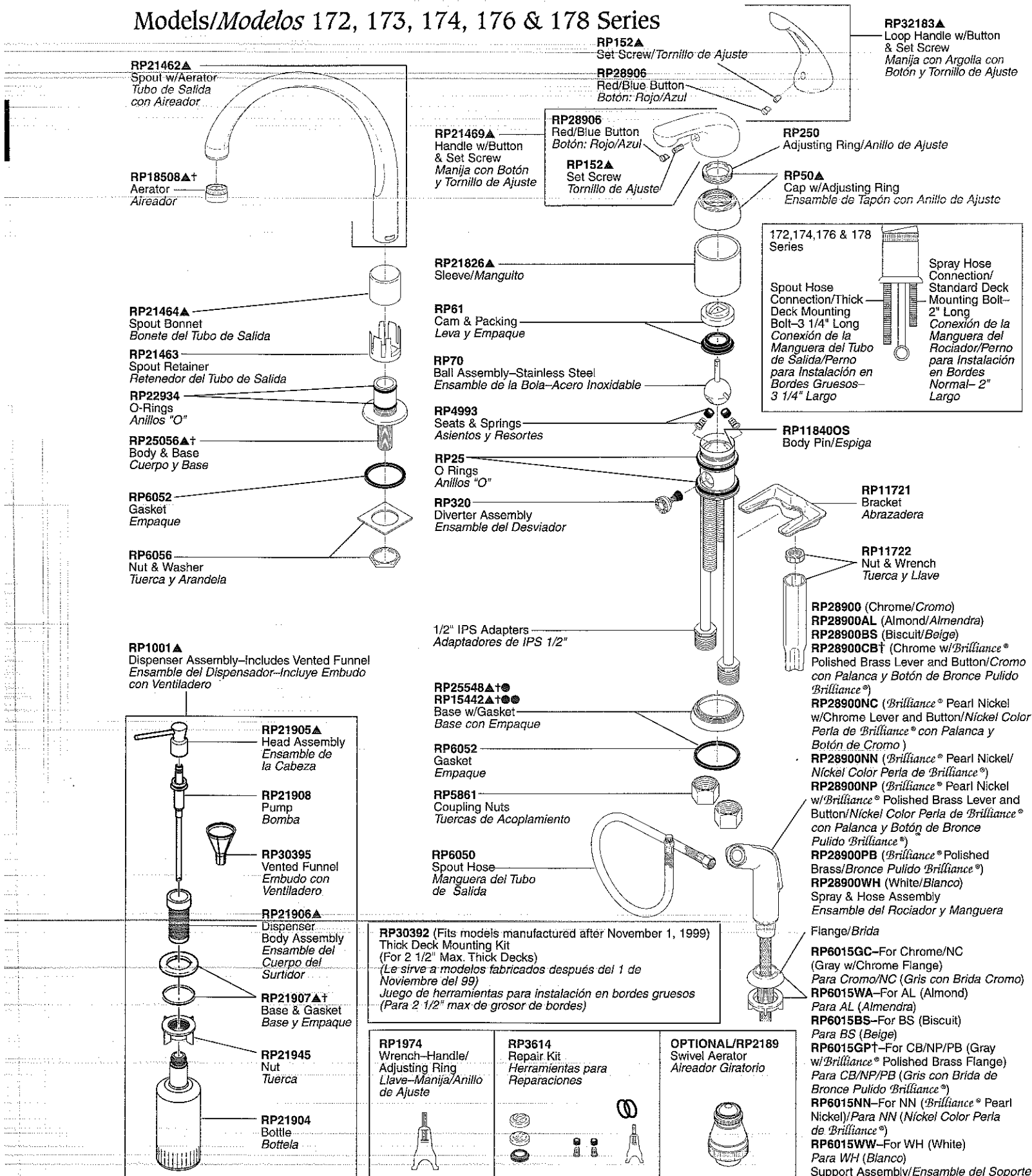

● Manufactured after May 1996/Fabricado después de Mayo 1996
●● Manufactured before May 1996/Fabricado antes de Mayo 1996



† Designates the accent color on split finish models.
Designa el color del acento en los modelos con diferentes acabados.

▲ Designate proper finish suffix. Verify available finishes in Miscellaneous Parts Section. **Note:** Chrome models have no finish suffix. AL=Almond, BS=Biscuit, CB=Chrome/*Brilliance*® Polished Brass, NC=*Brilliance*® Pearl Nickel/Chrome, NN=*Brilliance*® Pearl Nickel, NP=*Brilliance*® Pearl Nickel/*Brilliance*® Polished Brass, PB=*Brilliance*® Polished Brass, WH=White.

▲ *Designe el sufijo apropiado para el acabado. Verifique acabados disponibles en la sección de Piezas Misceláneas. Nota:* El acabado de los modelos de cromo no tienen sufijo. AL=Almendra, BS=Beige, CB=Cromo/Bronce Pulido *Brilliance*®, NC=Níquel color Perla de *Brilliance*®/Cromo, NN=Níquel color Perla de *Brilliance*®, NP=Níquel color Perla de *Brilliance*®/Bronce Pulido *Brilliance*®, PB=Bronce Pulido *Brilliance*®, WH=Blanco.

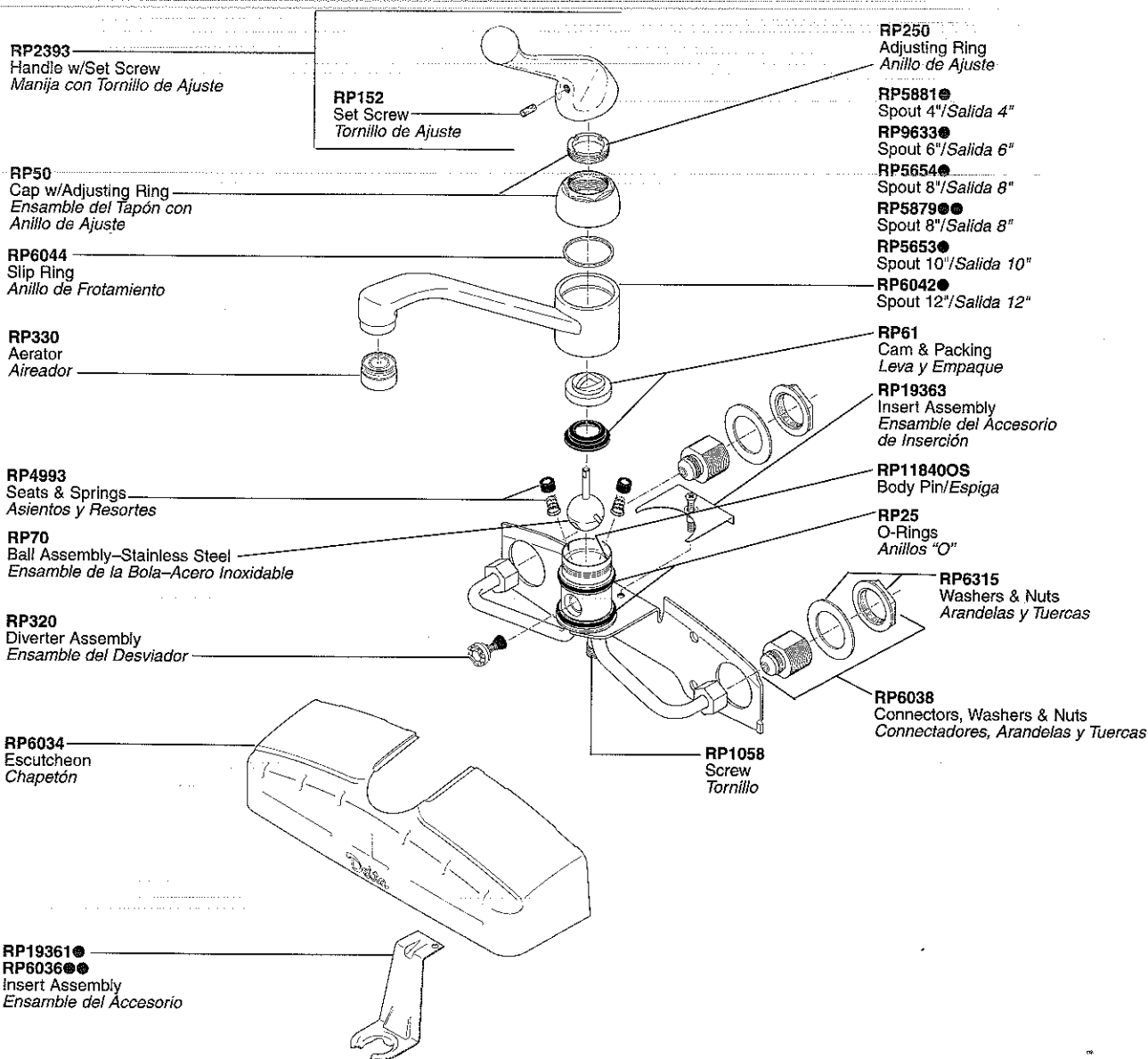
Models/Modelos 200 & 275 Series

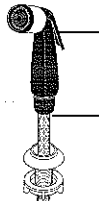
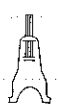
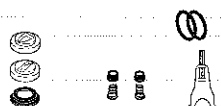

 <p>RP22967 Spray Head/Cabeza del Rociador</p> <p>RP19362 Spray and Hose Assembly Ensamble de la Manguera y Rociador</p>	<p>RP1974 Wrench—Handle/Adjusting Ring Llave—Manija/Anillo de Ajuste</p> 	<p>RP3614 Repair Kit Herramientas para Reparaciones</p> 	<p>OPTIONAL/RP2189 Swivel Aerator Aireador Giratorio</p> 
---	---	---	---

● Manufactured after April 1, 1993 / Fabricado Después de 4-1-93
 ●● Manufactured before April 1, 1993 / Fabricado Antes de 4-1-93

Single Handle Kitchen Faucets

Manija de Palanca para Fregaderos

Models/Modelos 180 & 480 Series

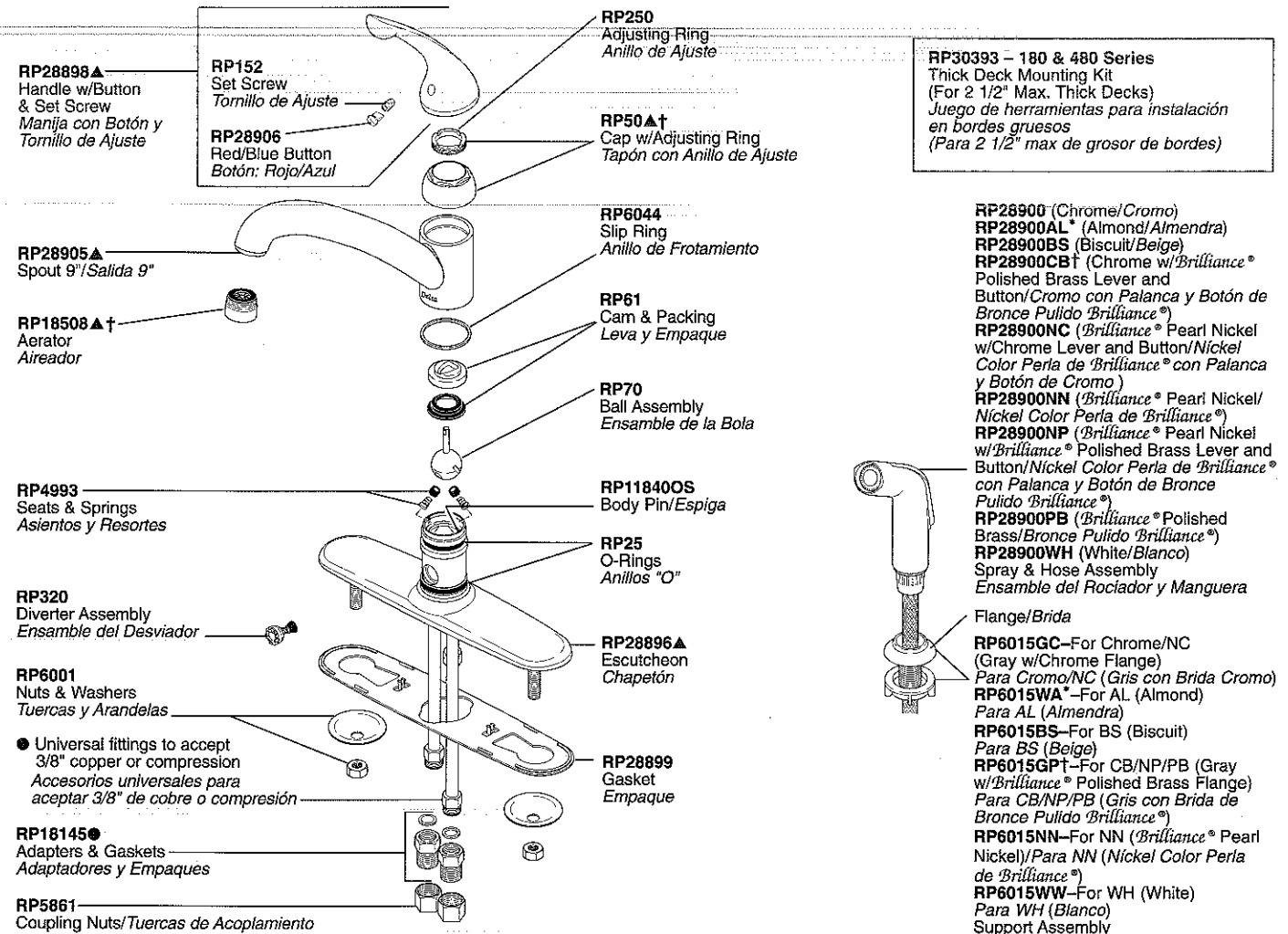

Model/Modelo 380 Series

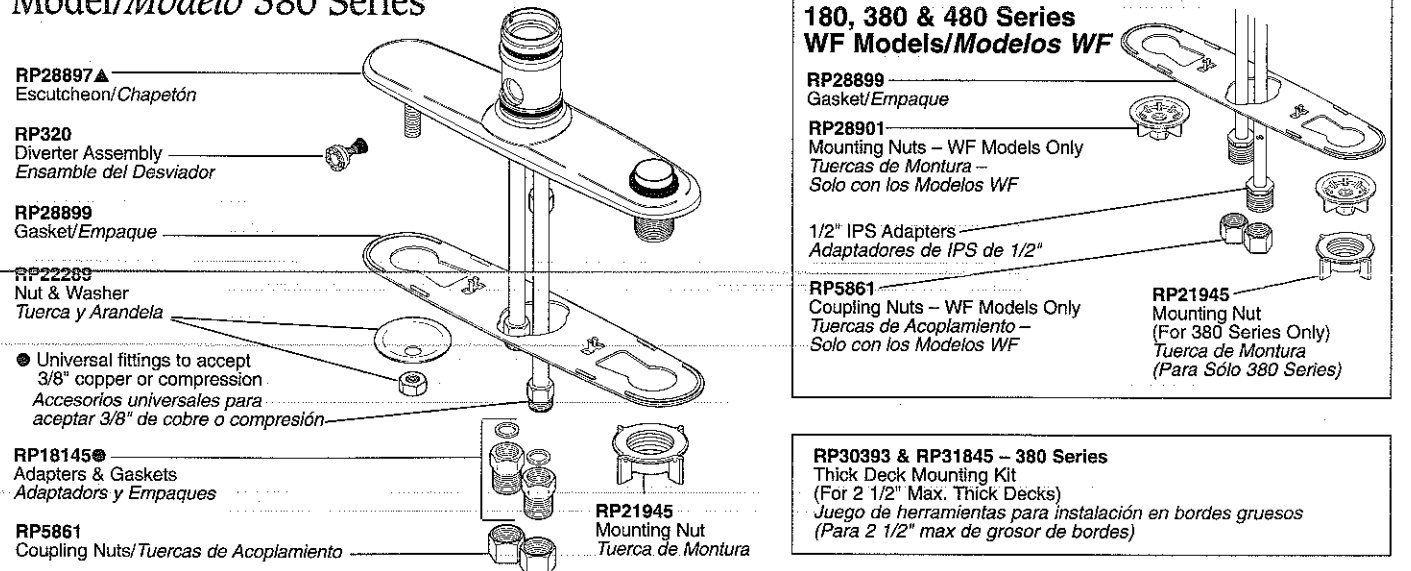

● The Adapters & Gaskets convert the 3/8" compression/copper fitting to a standard 1/2"-14 NPSM connection.
Los Adaptadores y los Empaques convierten los accesorios de cobre de compresión de 3/8" a una conexión estándar de 1/2"-14 NPSM.

† Designates the accent color on split finish models./Designa el color del acento en los modelos con diferentes acabados.

* Discontinued/Descontinuados

▲ Designate proper finish suffix. Verify available finishes in Miscellaneous Parts Section. **Note:** Chrome models have no finish suffix. AL=Almond*, BS=Biscuit, CB=Chrome/Brilliance® Polished Brass, NC=Brilliance® Pearl Nickel/Chrome, NN=Brilliance® Pearl Nickel, NP=Brilliance® Pearl Nickel/Brilliance® Polished Brass, PB=Brilliance® Polished Brass, WH=White.

▲ Designe el sufijo apropiado para el acabado. Verifique acabados disponibles en la sección de Piezas Misceláneas. **Nota:** El acabado de los modelos de cromo no tienen sufijo. AL=Almendra*, BS=Beige, CB=Cromo/Bronce Pulido Brilliance®, NC=Nickel color Perla de Brilliance®/Cromo, NN=Nickel color Perla de Brilliance®, NP=Nickel color Perla de Brilliance®/Bronce Pulido Brilliance®, PB=Bronce Pulido Brilliance®, WH=Blanco.

Models/Modelos 181 & 481 Series

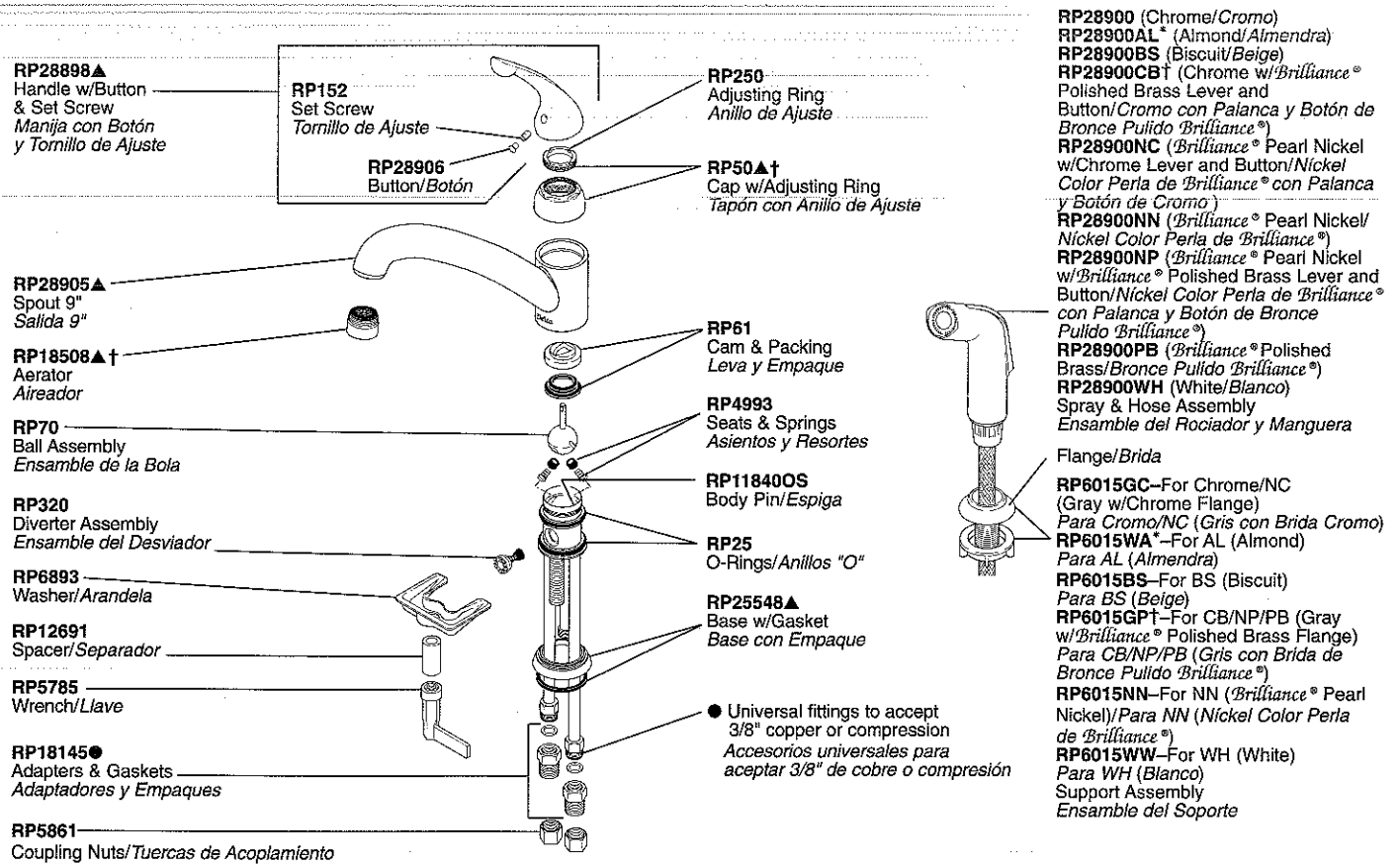

RP30394 – 181 & 481 Series
Thick Deck Mounting Kit
(For 2 1/2" Max. Thick Decks)
Juego de herramientas para instalación en bordes gruesos
(Para 2 1/2" max de grosor de bordes)

- The Adapters & Gaskets convert the 3/8" compression/copper fitting to a standard 1/2"-14 NPSM connection.
Los Adaptadores y los Empaques convierten los accesorios de cobre de compresión de 3/8" a una conexión estándar de 1/2"-14 NPSM.

† Designates the accent color on split finish models.
Designa el color del acento en los modelos con diferentes acabados.

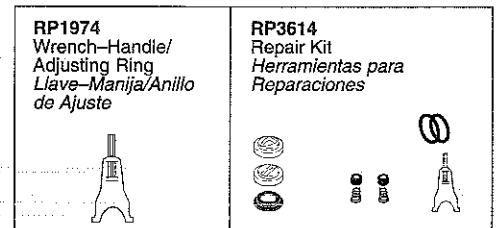

* Discontinued/Descontinuados

Single Handle Kitchen Faucets

Manija de Palanca para Fregaderos

Models/Modelos 460* & 461* Series

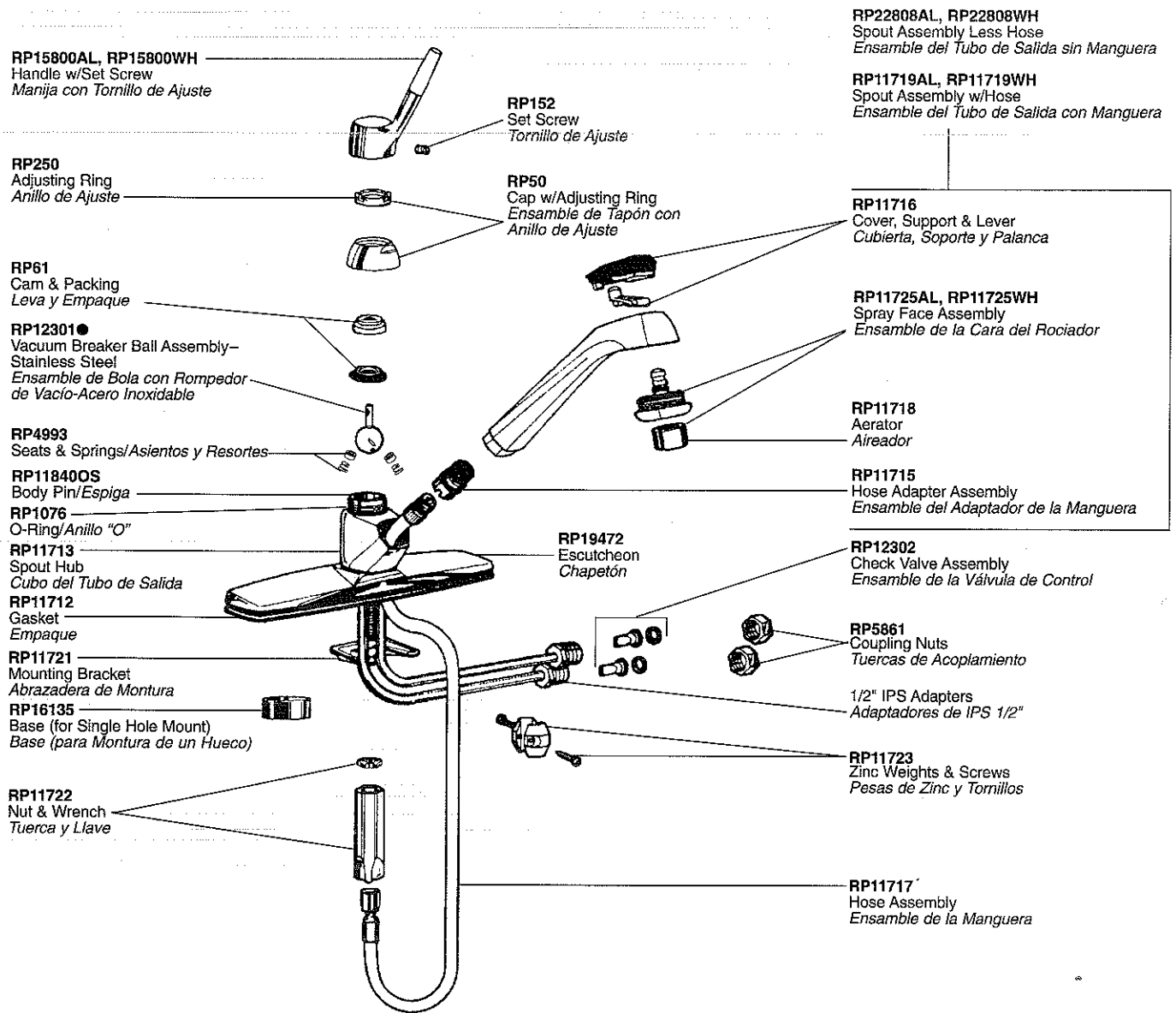

- The vacuum breaker ball assembly is an important part of protecting your drinking water from contamination by back siphonage. Use only the Delta RP12301 ball assembly.

El conjunto de bola con rompevacío es una parte importante en proteger su agua potable de contaminación por causa del retrosedimiento de agua. Use sólo el conjunto de bola Delta RP12301.

* Discontinued/Descontinuados

<p>RP1974 Wrench-Handle/ Adjusting Ring Llave-Manija/Anillo de Ajuste</p> 	<p>RP3614 Repair Kit Herramientas para Reparaciones</p> 
--	--

▲ Designate proper finish suffix. Verify available finishes in Miscellaneous Parts Section. **Note:** Chrome models have no finish suffix. AL=Almond*, CW=Chrome/White*, WH=White*.

▲ *Designe el sufijo apropiado para el acabado. Verifique acabados disponibles en la sección de Piezas Misceláneas. Nota: El acabado de los modelos de cromo no tienen sufijo. AL=Almendra*, CW=Cromo/Blanco*, WH=Blanco*.*

Models/Modelos 462* & 466* Series

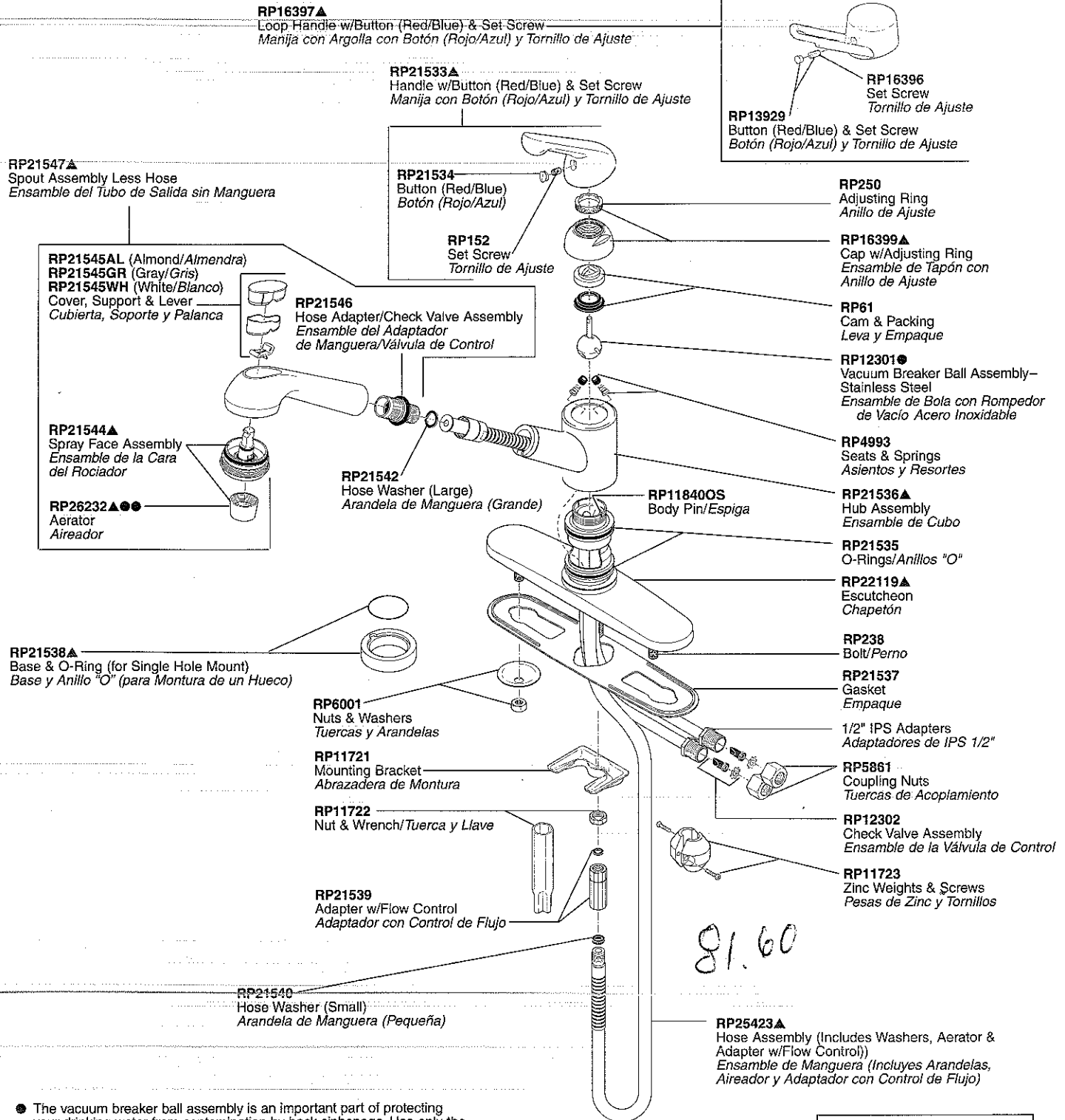

● The vacuum breaker ball assembly is an important part of protecting your drinking water from contamination by back siphonage. Use only the Delta RP12301 ball assembly.

El conjunto de bola con rompedor es una parte importante en proteger su agua potable de contaminación por causa del retrosedimiento de agua. Use sólo el conjunto de bola Delta RP12301.

●● If Manufactured before February 2, 1996, order RP25426▲ Aerator & Adapter w/Flow Control.
Si fabricado ante de Febrero 2, 1996, ordene RP25426▲ Aireador y Adaptador con Control de Flujo.

Single Handle Kitchen Faucets

Manija de Palanca para Fregaderos

Models/Modelos 470 & 472 Series

RP32183▲
Loop Handle w/Button & Set Screw
Manija con Argolla con Botón y Tornillo de Ajuste

RP28906
Red/Blue Button
Botón de Rojo y Azul

RP152
Set Screw
Tornillo de Ajuste

RP28898▲
Lever Handle w/Button & Set Screw
Palanca con Botón y Tornillo de Ajuste

RP250
Adjusting Ring
Anillo de Ajuste

RP50▲
Cap w/Adjusting Ring
Casquete con Anillo Ajustable

RP61
Cam & Packing
Leva y Empaque

RP12301●
Vacuum Breaker Ball Assembly
Ensamble de Bola con Rompevacío

RP4993
Seats and Springs
Asientos y Resortes

RP34042▲
Wand & Hub Assemblies
Ensamble de la Manija del
Rociador y Conjunto de la Manija

RP118400S
Body Pin/Espiga

RP32520
O-Rings
Anillos O

RP32521▲
Escutcheon (for 3 hole mount)
Chapetón (para montura del
tres hoyos)

RP32522
Clip
Presilla

1/2" IPS Adapters
Adaptadores de IPS 1/2"

RP5861
Coupling Nuts
Tuercas de Acoplamiento

RP32523
Base Ring
Anillo de Base

RP32524
Nut
Tuerca

RP32525
Bolts, Gasket, Base Plate,
& Locknuts
Tornillos, Empaque, Placa de
Base, y Contratuercas

RP32542▲
Wand Assembly
Ensamble de la Cabeza
del Rociador

RP32529▲
Aerator
Aireador

RP32528▲
Escutcheon & Gasket
(for single hole mount)
Chapetón y Empaque
(para montura del hoyo sencillo)

RP32527
Hose Assembly
Ensamble de la Manguera

RP11723
Zinc Weights and Screws
Pesas de Zinc y Tornillos

RP11721
Mounting Bracket
Soporte de Montaje

RP32526
Spacer
Separador

RP11722
Nut and Wrench
Tuerca y Llave

RP12302
Check Valve Assembly
Ensamble de Valvula
de Parada

● The vacuum breaker ball assembly is an important part of protecting your drinking water from contamination by back siphonage. Use only the Delta RP12301 ball assembly. **NOTE:** A small amount of water may run out the spout or drip for a very short period after the faucet is shut off. This is a natural occurrence caused by the long flexible hose.

El conjunto de bola con rompevacío es una parte importante en proteger su agua potable de contaminación por causa del retrosedimiento de agua. Use sólo el conjunto de bola Delta RP12301. **NOTA:** Es posible que una cantidad pequeña de agua pase o gotee del tubo de salida por unos momentos después de cerrar la llave. Esto es una consecuencia normal del uso de manguera flexible larga.

Installs on maximum 2 1/2" thick deck without additional hardware
Se instala en bordes de un grosor máximo de 2 1/2" sin herraje adicional

▲ Designate proper finish suffix. Verify available finishes in Miscellaneous Parts Section. **Note:** Chrome models have no finish suffix. BS=Biscuit, CB=Chrome/Brilliance® Polished Brass, CW=Chrome with White Wand, NN=Brilliance® Pearl Nickel, PB=Brilliance® Polished Brass, WH=White.

▲ Designe el sufijo apropiado para el acabado. Verifique acabados disponibles en la sección de Piezas Misceláneas. **Nota:** El acabado de los modelos de cromo no tienen sufijo. BS=Beige, CB=Cromo/Brilliance® Bronce Pulido, CW=Cromo con Cabeza de Rociador de Blanco, NN=Níquel color Perla de Brilliance®, PB=Bronce Pulido Brilliance®, WH=Blanco.

Models/Modelos 474 & 476 Series

RP32542▲
Wand Assembly
Ensamble de la
Cabeza del Rociador

RP32529▲†
Aerator
Aireador

RP21464▲†
Spout Bonnet
Bonete de Salida

RP21463
Spout Retainer
Retenedor de Salida

RP32543▲
Base & Gasket
Base y Empaque

RP6056
Nut & Washer
Tuerca y Arandela

RP1001▲
Dispenser Assembly—Includes Vented Funnel
Ensamble del Dispensador—Incluye Embudo con Ventiladero

RP30395
Vented Funnel
Embudo con Ventiladero

RP21905▲
Head Assembly
Ensamble de Cabeza

RP21908
Pump
Bomba

RP21906▲ († For model 474-CB Series/
Para modelo Series 474-CB)
Body Assembly
Ensamble del Cuerpo

RP21907▲ († For model RP1001CB/
Para modelo RP1001CB)
Base & Gasket
Base con Empaque

RP21945
Nut
Tuerca

RP21904
Bottle
Botella

RP31845
Thick Deck Nut
(For 2 1/2" Max.
Thick Decks)
Tuerca para instalación
en bordes gruesos
(Para 2 1/2" max de
grosor de bordes)

● The vacuum breaker ball assembly is an important part of protecting your drinking water from contamination by back siphonage. Use only the Delta RP12301 ball assembly. **NOTE:** A small amount of water may run out the spout or drip for a very short period after the faucet is shut off. This is a natural occurrence caused by the long flexible hose.

El conjunto de bola con rompevacío es una parte importante en proteger su agua potable de contaminación por causa del retrosedimento de agua. Use sólo el conjunto de bola Delta RP12301. **NOTA:** Es posible que una cantidad pequeña de agua pase o gotee del tubo de salida por unos momentos después de cerrar la llave. Esto es una consecuencia normal del uso de angueta flexible larga.

† Designates the accent color on split finish models.
Designa el color del acento en los modelos con diferentes acabados.

RP34043▲
Wand Assembly and Spout Tube
Manija del Rociador y Tubo Cilíndrico

RP152
Set Screw
Tornillo de Ajuste

RP28906
Red/Blue Button
Botón: Rojo/Azul

RP152
Set Screw
Tornillo de Presión

RP28906
Red/Blue Button
Botón: Rojo/Azul

RP50▲†
Cap w/Adjusting Ring
Tapón con Anillo de Ajuste

RP61
Cam & Packing
Leva y Empaque

RP12301●
Vacuum Breaker Ball Assembly
Ensamble de Bola con Rompevacío

RP11723
Zinc Weights and Screws
Pesas de Zinc y Tornillos

RP11840QS
Body Pin/Espiga

RP25
O-Rings
Anillos "O"

RP32522
Clip
Presilla

RP32527
Hose Assembly
Ensamble de la Manguera

1/2" IPS Adapters
Adaptadores de IPS 1/2"

RP5861
Coupling Nuts
Tuercas de Acoplamiento

RP21469▲
Lever Handle
w/Button &
Set Screw
Palanca con Botón y
Tornillo de Ajuste

RP32183▲
Loop Handle w/
Button & Set Screw
Manija con Argolla
con Botón y Tornillo
de Ajuste

RP250
Adjusting Ring
Anillo de Ajuste

RP4993
Seats & Springs
Asientos y Resortes

RP32544▲
Sleeve, Base &
Gasket
Manija, Base
y Empaque

Included with all 474
and 476 faucets are
RP31992/RP31845
Thick Deck Mounting
Kits (For 2 1/2" Max.
Thick Decks)
Se incluye con todas
las llaves de agua/
grifos 474 y 476 los
RP31992/RP31845
Juegos de herramientas
para instalación en bor-
des gruesos (Para 2 1/2"
max de grosor de bordes)

RP12302
Check Valve
Assembly
Ensamble de la
Válvula de Control

RP6893
Bracket
Abrazadera

RP12691
Spacer
Separador

RP5785
Nut & Wrench
Tuerca y Llave

Two Handle Kitchen Faucets Manijas de Palanca para Fregaderos

Models/Modelos 2100, 2102, 2400 & 2402 Series

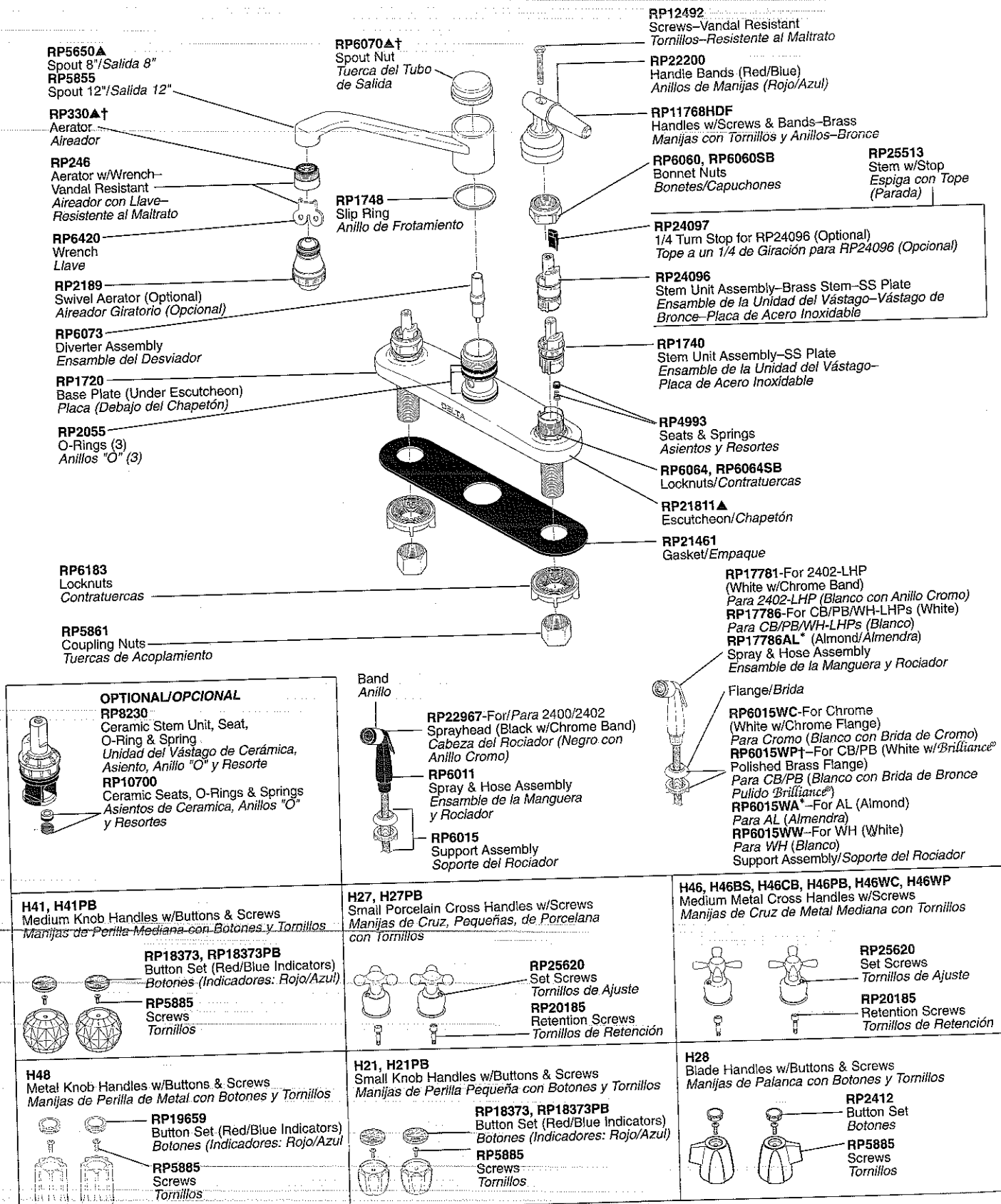

See Page 25 for Handle Suffix Chart/Vea la Tabla en Página 25 para Más Detalles Sobre Sufijos de Manijas
†Designates the accent color on split finish models./Designa el color del acento en los modelos con diferentes acabados.

*Discontinued/Descontinuados

▲ Designate proper finish suffix. Verify available finishes in Miscellaneous Parts Section. **Note:** Chrome models have no finish suffix. AL=Almond*, BS=Biscuit, CB=Chrome/Brilliance® Polished Brass, PB=Brilliance® Polished Brass, WH=White.

▲ *Designe el sufijo apropiado para el acabado. Verifique acabados disponibles en la sección de Piezas Misceláneas. **Nota:** El acabado de los modelos de cromo no tienen sufijo. AL=Almendra*, BS=Beige, CB=Cromo/Brilliance® Bronce Pulido, PB=Brilliance® Bronce Pulido, WH=Blanco.*

Models/Modelos 2140 & 2440 Series

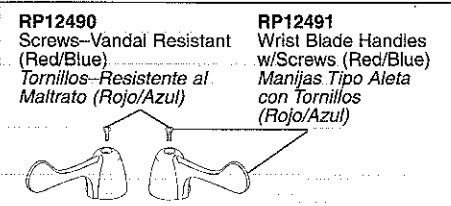
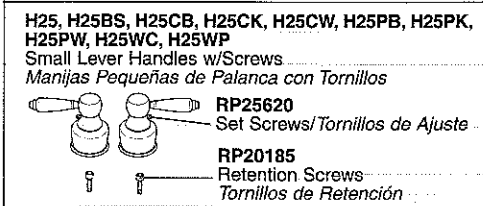
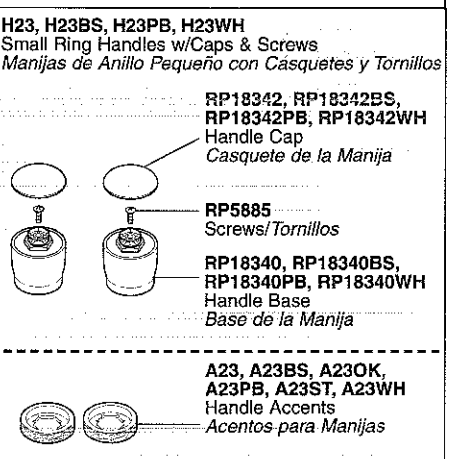
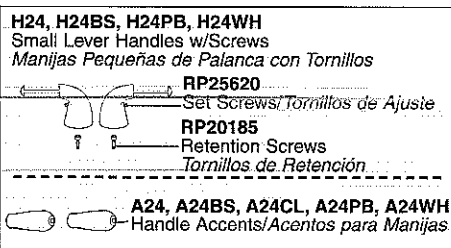
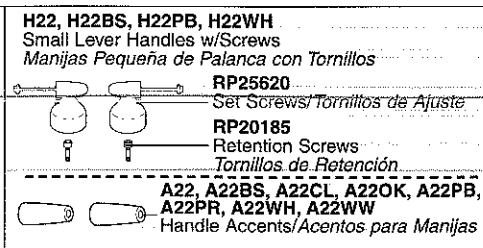
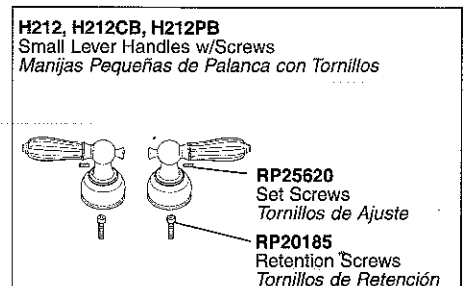
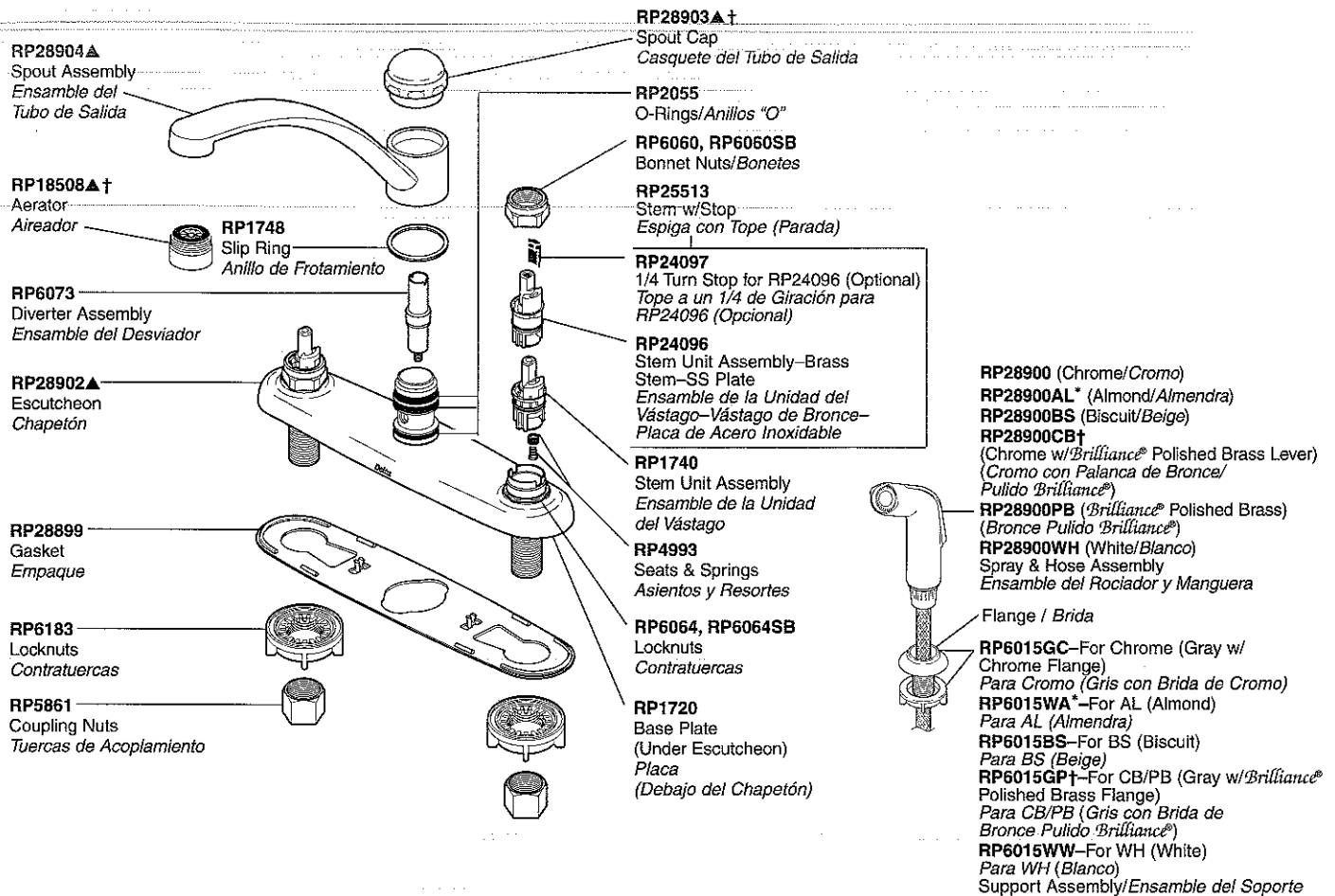

See Page 25 for Handle Suffix Chart/Vea la Tabla en Página 25 para Más Detalles Sobre Sufijos de Manijas

† Designates the accent color on split finish models./Designa el color del acento en los modelos con diferentes acabados.

Two Handle Kitchen Faucets

Manijas de Palanca para Fregaderos

Models/Modelos 2147 & 2447 Series

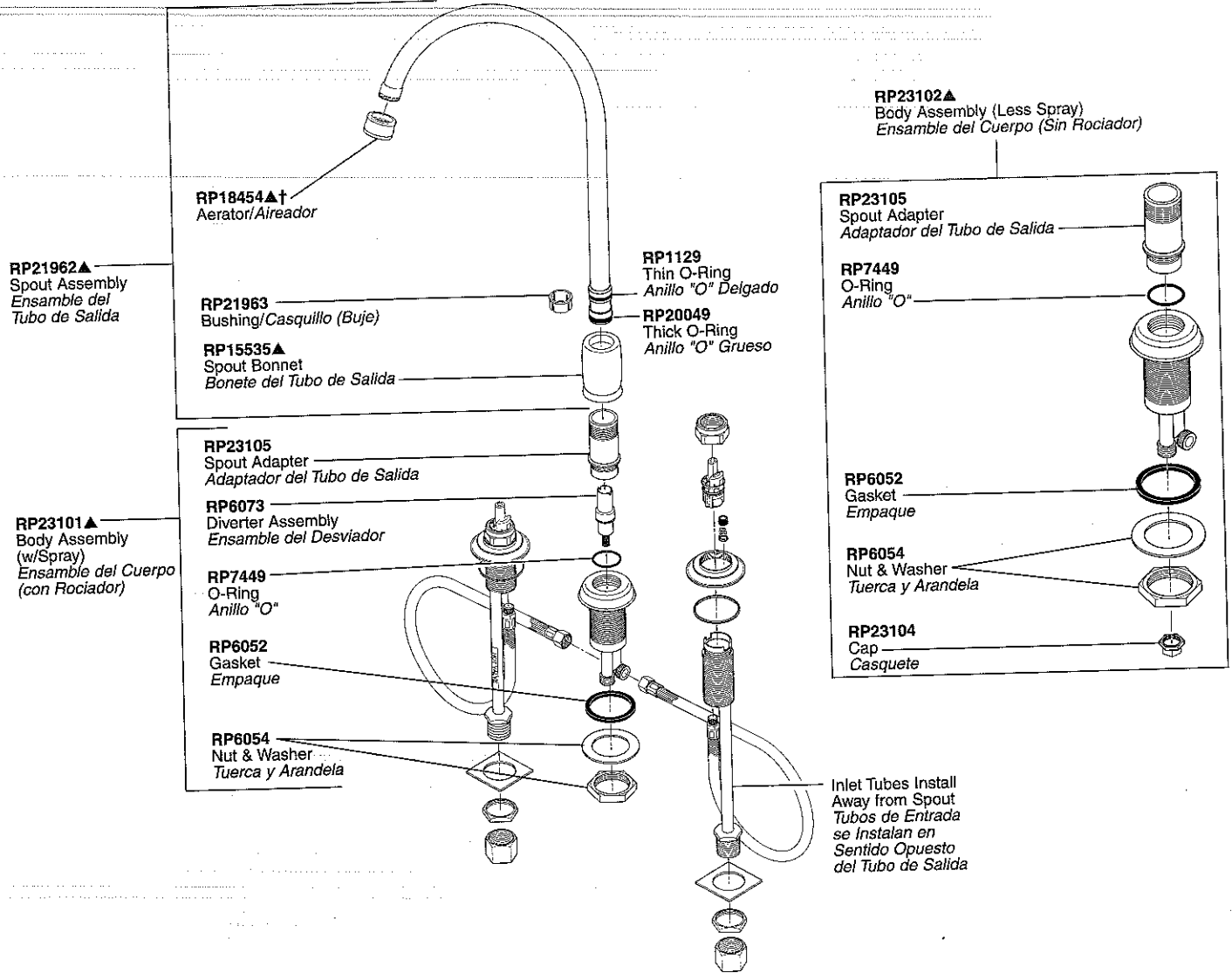

<p>RP22132 Helpful Hand Installation Aid Utensilio para Asistencia en Instalaciones a Mano</p>	<p>RP11053 RP11017 (Bulk Kit/Equipo de Cantidades Grandes) Thick Tile Mounting Kit—Adds 1" Equipo/Herramientas para Monturas en Losa (Mosaico) Gruesa—1" Mas</p>	
<p>H41, H41PB Medium Knob Handles w/Buttons & Screws Manijas de Perilla Mediana con Botones y Tornillos</p> <p>RP18373, RP18373PB Button Set (Red/Blue Indicators) Botones (Indicadores: Rojo/Azul)</p> <p>RP5885 Screws Tornillos</p>	<p>H27, H27PB Small Porcelain Cross Handles w/Screws Manijas de Cruz Pequeña de Porcelana con Tornillos</p> <p>RP25620 Set Screws Tornillos de Ajuste</p> <p>RP20185 Retention Screws Tornillos de Retención</p>	<p>H46, H46CB, H46PB Medium Metal Cross Handles w/Screws Manijas de Cruz de Metal Mediana con Tornillos</p> <p>RP25620 Set Screws Tornillos de Ajuste</p> <p>RP20185 Retention Screws Tornillos de Retención</p>
<p>H48 Metal Knob Handles w/Buttons & Screws Manijas de Perilla de Metal con Botones y Tornillos</p> <p>RP19659 Button Set (Red/Blue Indicators) Botones (Indicadores: Rojo/Azul)</p> <p>RP5885 Screws Tornillos</p>	<p>H21, H21PB Small Knob Handles w/Buttons & Screws Manijas de Perilla Pequeña con Botones y Tornillos</p> <p>RP18373, RP18373PB Button Set (Red/Blue Indicators) Botones (Indicadores: Rojo/Azul)</p> <p>RP5885 Screws Tornillos</p>	<p>H28 Blade Handles w/Buttons & Screws Manijas de Palanca con Botones y Tornillos</p> <p>RP2412 Button Set Botones</p> <p>RP5885 Screws Tornillos</p>

See Page 25 for Handle Suffix Chart/Vea la tabla en página 25 para más detalles sobre sufixos de manijas
†Designates the accent color on split finish models./Designa el color del acento en los modelos con diferentes acabados.

▲ Designate proper finish suffix. Verify available finishes in Miscellaneous Parts Section. **Note:** Chrome models have no finish suffix. CB=Chrome/Brilliance® Polished Brass, PB=Brilliance® Polished Brass.

▲ *Designe el sufijo apropiado para el acabado. Verifique acabados disponibles en la sección de Piezas Misceláneas. Nota: El acabado de los modelos de cromo no tienen sufijo. CB=Cromo/Brilliance® Bronce Pulido, PB=Brilliance® Bronce Pulido.*

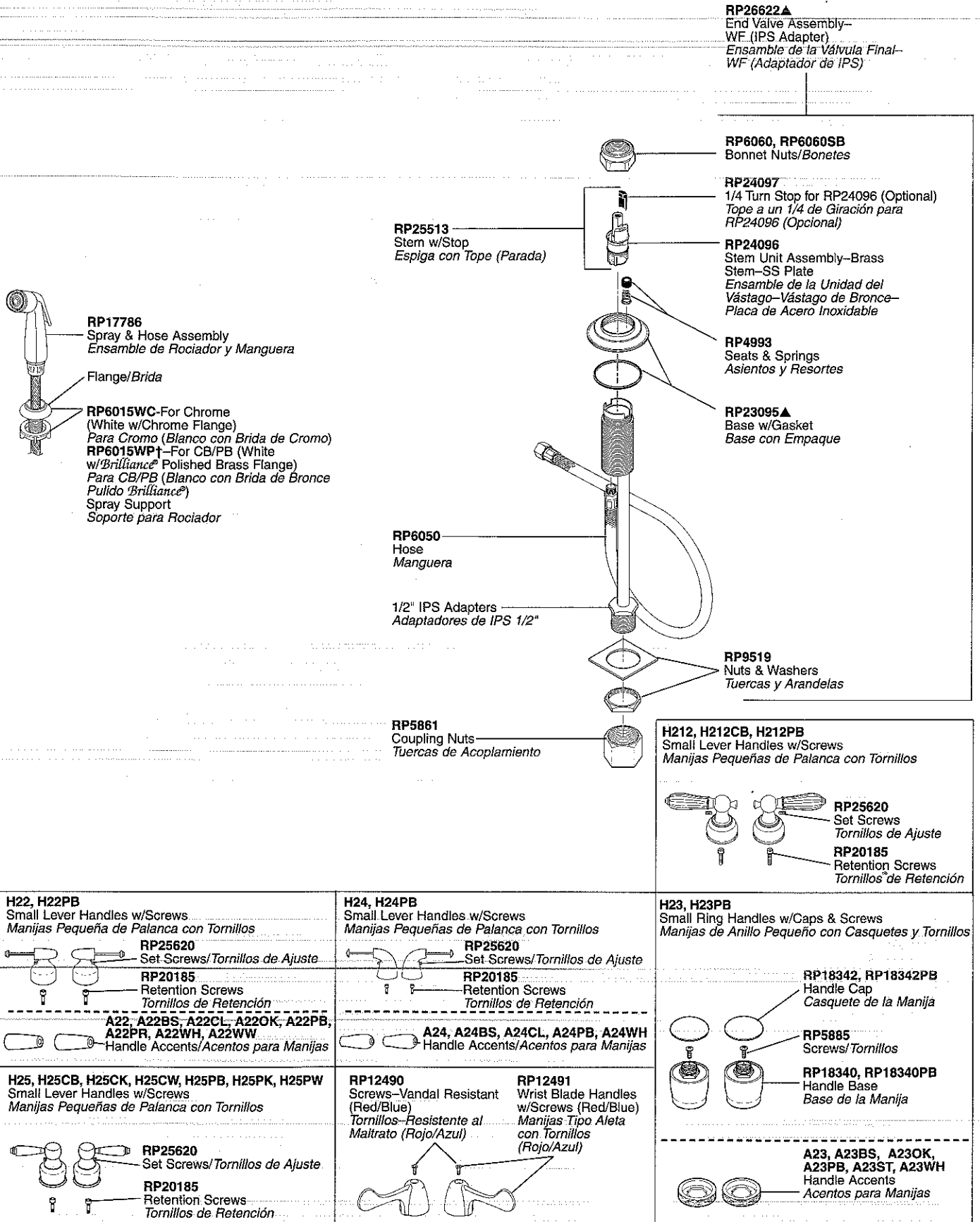

See Page 25 for Handle Suffix Chart/Vea la tabla en página 25 para más detalles sobre sufijos de manijas

† Designates the accent color on split finish models./Designa el color del acento en los modelos con diferentes acabados.

Two Handle Kitchen Faucets Manijas de Palanca para Fregaderos

Models/Modelos 2167 & 2467 Series

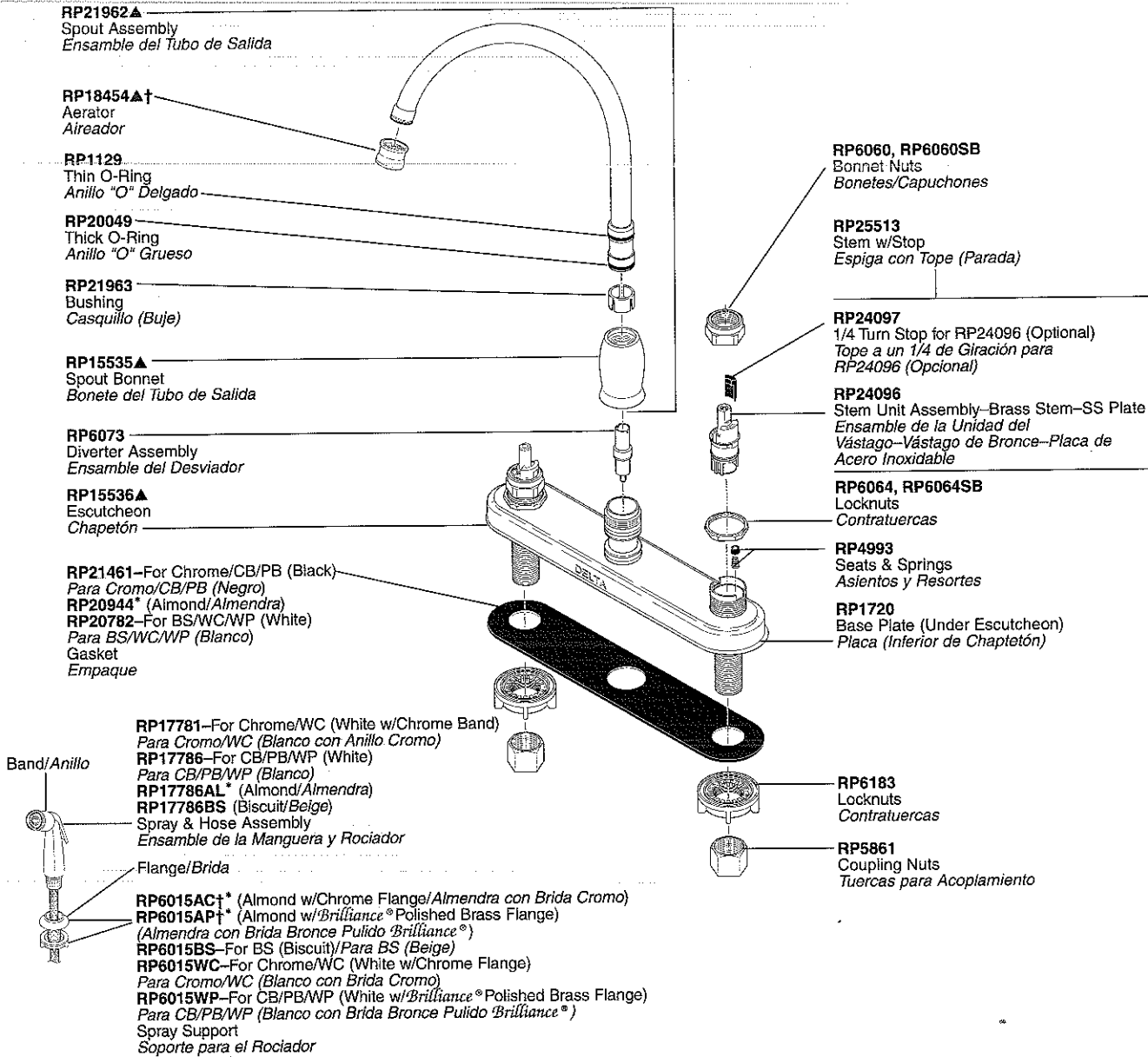

<p>H41, H41PB Medium Knob Handles w/Buttons & Screws Manijas de Perilla Mediana con Botones y Tornillos</p>	<p>H27, H27PB Small Porcelain Cross Handles w/Screws Manijas de Cruz, Pequeñas, de Porcelana con Tornillos</p>	<p>H46, H46BS, H46CB, H46PB, H46WC, H46WP Medium Metal Cross Handles w/Screws Manijas de Cruz de Metal Mediana con Tornillos</p>
<p>RP18373, RP18373PB Button Set (Red/Blue Indicators) Botones (Indicadores: Rojo/Azul)</p> <p>RP5885 Screws Tornillos</p>	<p>RP25620 Set Screws Tornillos de Ajuste</p> <p>RP20185 Retention Screws Tornillos de Retención</p>	<p>RP25620 Set Screws Tornillos de Ajuste</p> <p>RP20185 Retention Screws Tornillos de Retención</p>
<p>H48 Metal Knob Handles w/Buttons & Screws Manijas de Perilla de Metal con Botones y Tornillos</p> <p>RP19659 Button Set (Red/Blue Indicators) Botones (Indicadores: Rojo/Azul)</p> <p>RP5885 Screws Tornillos</p>	<p>H21, H21PB Small Knob Handles w/Buttons & Screws Manijas de Perilla Pequeña con Botones y Tornillos</p> <p>RP18373, RP18373PB Button Set (Red/Blue Indicators) Botones (Indicadores: Rojo/Azul)</p> <p>RP5885 Screws Tornillos</p>	<p>H28 Blade Handles w/Buttons & Screws Manijas de Palanca con Botones y Tornillos</p> <p>RP2412 Button Set Botones</p> <p>RP5885 Screws Tornillos</p>

See Page 25 for Handle Suffix Chart/Vea la Tabla en Página 25 para Más Detalles Sobre Sufijos de Manijas

† Designates the accent color on split finish models./Designa el color del acento en los modelos con diferentes acabados.

* Discontinued/Descontinuados

▲ Designate proper finish suffix. Verify available finishes in Miscellaneous Parts Section. **Note:** Chrome models have no finish suffix. AC=Almond/Chrome*, AL=Almond*, AP=Almond/Brilliance® Polished Brass, BS=Biscuit, CB=Chrome/Brilliance® Polished Brass, PB=Brilliance® Polished Brass, WC=White/Chrome, WH=White, WP=White/Brilliance® Polished Brass.

▲ Designe el sufijo apropiado para el acabado. Verifique acabados disponibles en la sección de Piezas Misceláneas. **Nota:** El acabado de los modelos de cromo no tienen sufijo. AC=Almendra/Cromo*, AL=Almendra*, AP=Almendra/Bronce Pulido Brilliance®, BS=Beige, CB=Cromo/Bronce Pulido Brilliance®, PB=Bronce Pulido Brilliance®, WC=Blanco/Cromo, WH=Blanco, WP=Blanco/Bronce Pulido Brilliance®.

Models/Modelos 2174, 2176, 2474 & 2476 Series

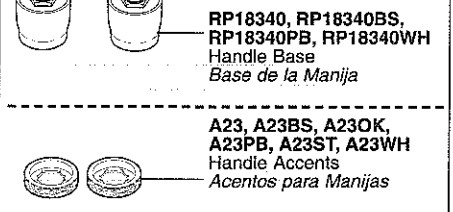
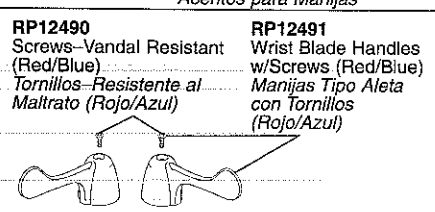
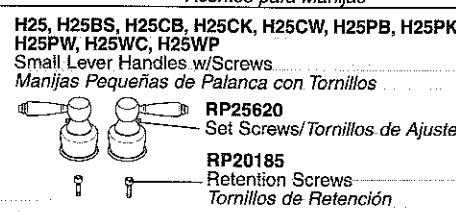
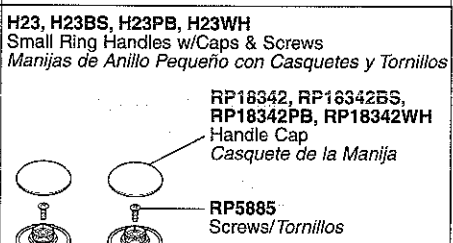
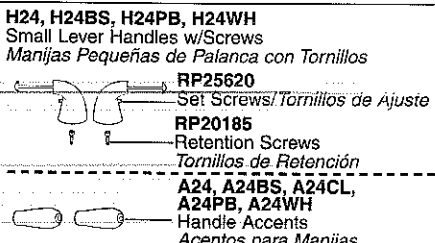
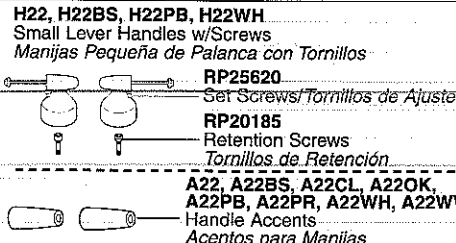
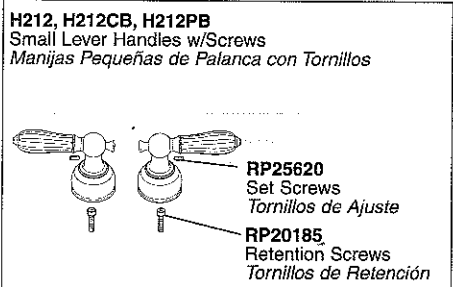
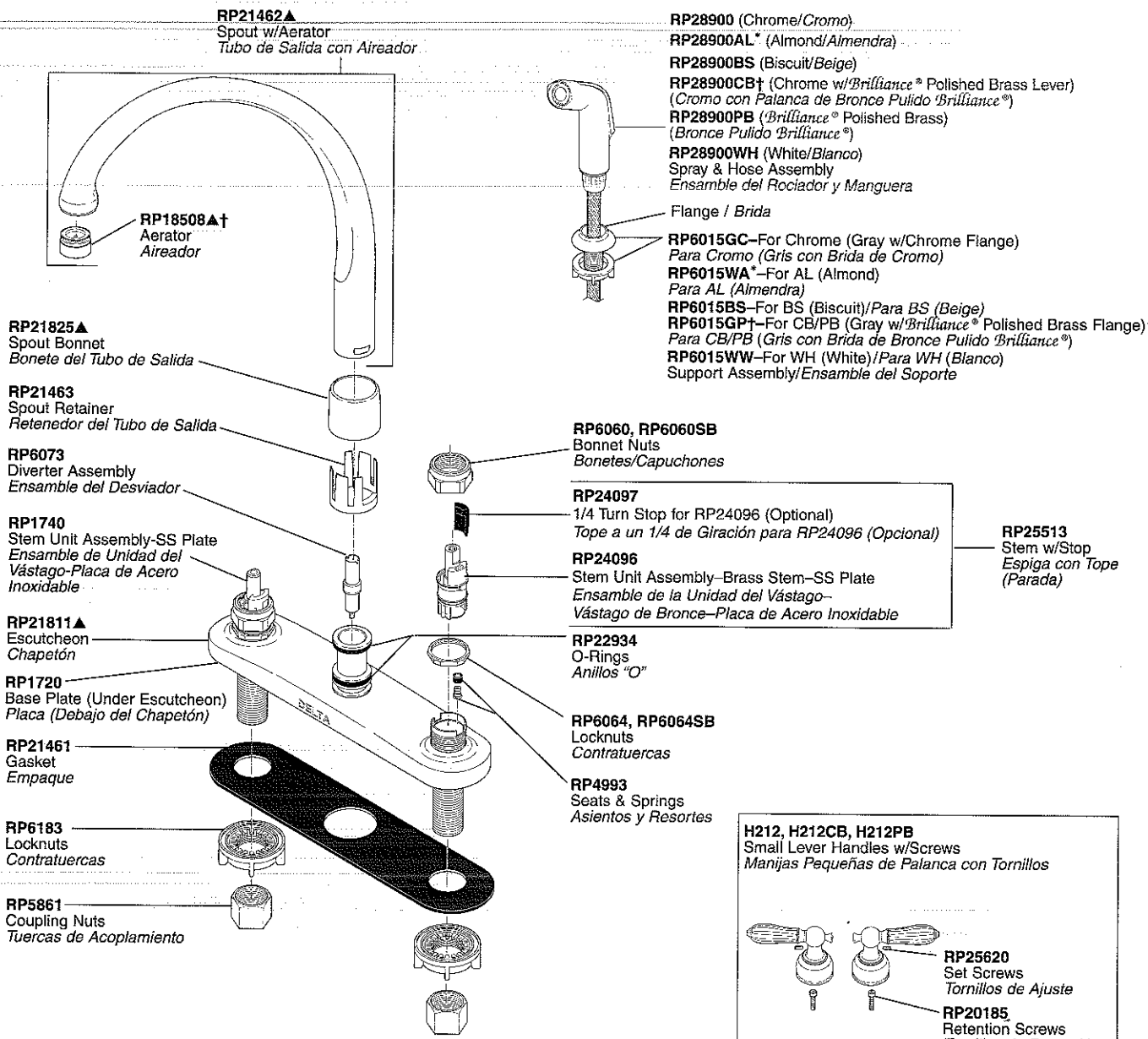

See Page 25 for Handle Suffix Chart/Vea la Tabla en Página 25 para Más Detalles Sobre Sufijos de Manijas
† Designates the accent color on split finish models./Designa el color del acento en los modelos con diferentes acabados.

* Discontinued/Descontinuados

Two Handle Kitchen Faucets

Manijas de Palanca para Fregaderos

Models/Modelos 2180 & 2480 Series

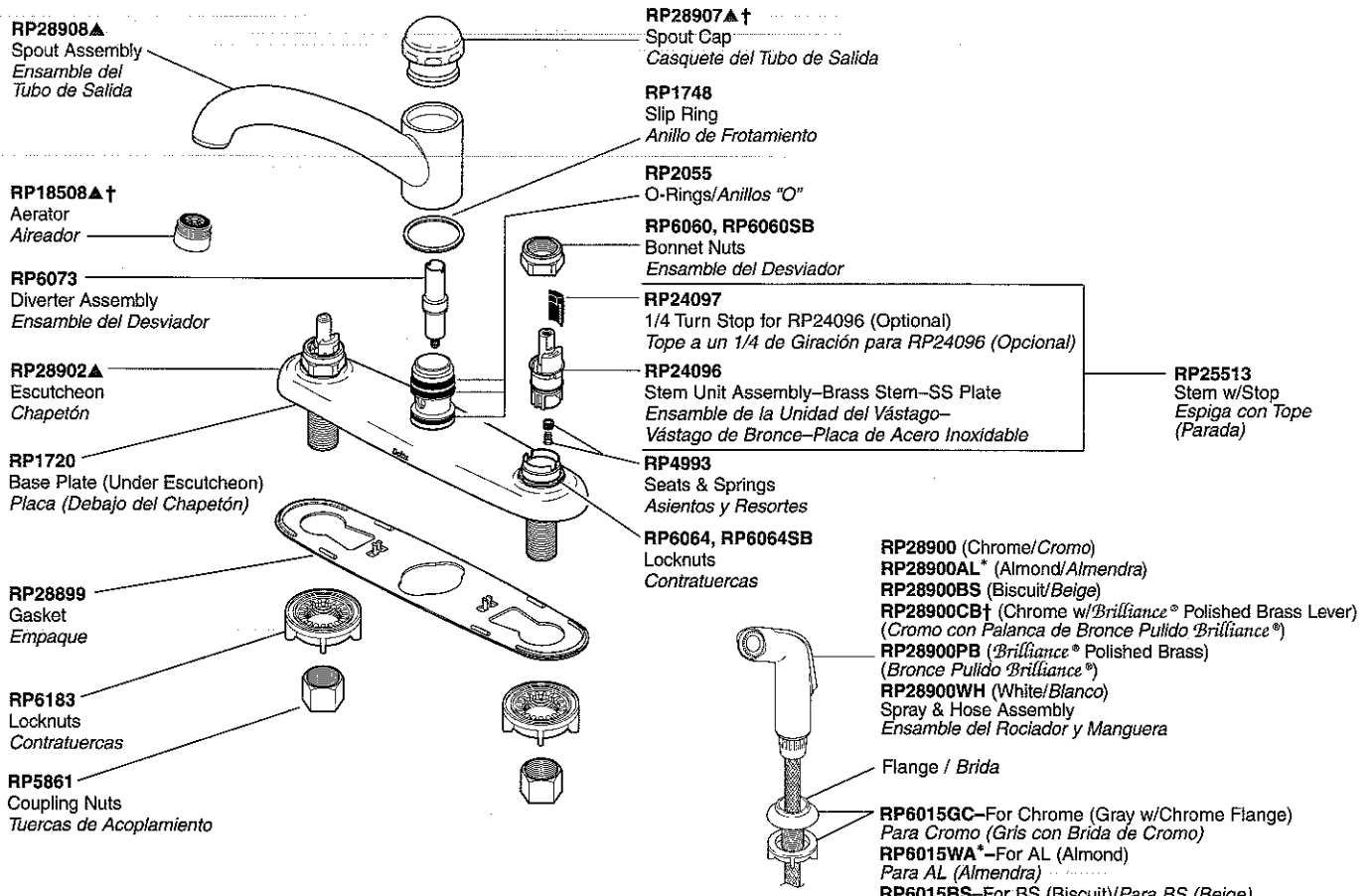

OPTIONAL/OPCIONAL

RP8230
Ceramic Stem Unit, Seat, O-Ring & Spring
Unidad del Vástago de Cerámica, Asiento, Anillo "O" y Resorte

RP10700
Ceramic Seats, O-Rings & Springs
Asientos de Cerámica, Anillos "O" y Resortes

H41, H41PB
Medium Knob Handles w/Buttons & Screws
Manijas de Perilla Mediana con Botones y Tornillos

RP18373, RP18373PB
Button Set (Red/Blue Indicators)
Botones (Indicadores: Rojo/Azul)

RP5885
Screws
Tornillos

H27, H27PB
Small Porcelain Cross Handles w/Screws
Manijas de Cruz Pequeña de Porcelana con Tornillos

RP25620
Set Screws
Tornillos de Ajuste

RP20185
Retention Screws
Tornillos de Retención

H46, H46BS, H46CB, H46PB, H46WC, H46WP
Medium Metal Cross Handles w/Screws
Manijas de Cruz de Metal Mediana con Tornillos

RP25620
Set Screws
Tornillos de Ajuste

RP20185
Retention Screws
Tornillos de Retención

H48
Metal Knob Handles w/Buttons & Screws
Manijas de Perilla de Metal con Botones y Tornillos

RP19659
Button Set (Red/Blue Indicators)
Botones (Indicadores: Rojo/Azul)

RP5885
Screws
Tornillos

H21, H21PB
Small Knob Handles w/Buttons & Screws
Manijas de Perilla Pequeña con Botones y Tornillos

RP18373, RP18373PB
Button Set (Red/Blue Indicators)
Botones (Indicadores: Rojo/Azul)

RP5885
Screws
Tornillos

H28
Blade Handles w/Buttons & Screws
Manijas de Palanca con Botones y Tornillos

RP2412
Button Set
Botones

RP5885
Screws
Tornillos

See Page 25 for Handle Suffix Chart/Vea la tabla en página 25 para más detalles sobre sufijos de manijas
 † Designates the accent color on split finish models./Designa el color del acento en los modelos con diferentes acabados.
 * Discontinued/Descontinuados

▲ Designate proper finish suffix. Verify available finishes in Miscellaneous Parts Section. **Note:** Chrome models have no finish suffix. AL=Almond*, BS=Biscuit, CB=Chrome/Brilliance® Polished Brass, PB=Brilliance® Polished Brass, WH=White.

▲ *Designe el sufijo apropiado para el acabado. Verifique acabados disponibles en la sección de Piezas Misceláneas. **Nota:** El acabado de los modelos de cromo no tienen sufijo. AL=Almendra*, BS=Beige, CB=Cromo/Bronce Pulido Brilliance®, PB=Bronce Pulido Brilliance®, WH=Blanco.*

HANDLE AND HANDLE ACCENT SUFFIX DESIGNATION CHART

Tabla de Designación de Sufijos de Manijas y Características

Complete handles and handle bases begin with an "H" and lever and ring accents begin with an "A".
Las manijas y bases de manerales empiezan con una "H" y los detalles de éstas empiezan con una "A".

No Suffix Chrome

AB* Antique Brass
 AC* Almond/Chrome
 AL* Almond
 AP* Almond/Brilliance® Polished Brass
 BS Biscuit
 CA* Chrome/Almond
 CB Chrome/Brilliance® Polished Brass
 CK Chrome/Oak
 CL Clear
 CW Chrome/White
 NC Brilliance® Pearl Nickel/Chrome
 NN Brilliance® Pearl Nickel
 NP Brilliance® Pearl Nickel/Brilliance® Polished Brass

Cromo

Bronce Antiguo
 Almendra/Cromo
 Almendra
 Almendra/Bronce Pulido Brilliance®
 Beige
 Cromo/Almendra
 Cromo/Bronce Pulido Brilliance®
 Cromo/Roble
 Transparente
 Cromo/Blanco
 Nickel color Perla de Brilliance®/Cromo
 Nickel color Perla de Brilliance®
 Nickel color Perla de Brilliance®/
 Bronce Pulido Brilliance®
 Roble
 Bronce Pulido Brilliance®/Almendra
 Bronce Pulido Brilliance®
 Bronce Pulido Brilliance®/Roble
 Bronce Pulido Brilliance®/Transparente
 Porcelana
 Bronce Pulido Brilliance®/Blanco
 Palo de Rosa
 Toque Suave/Cromo con Barra-Botón del Desagüe
 Toque Suave/Bronce Antiguo,
 con Barra-Botón del Desagüe
 Toque Suave/Almendra,
 con Barra-Botón del Desagüe
 Toque Suave/Bronce Pulido Brilliance®,
 con Barra-Botón del Desagüe
 Toque Suave/Blanco, con Barra-Botón del Desagüe
 Blanco/Cromo
 Blanco
 Blanco/Bronce Pulido Brilliance®
 Blanqueado

OK Oak
 PA* Brilliance® Polished Brass/Almond
 PB Brilliance® Polished Brass
 PK Brilliance® Polished Brass/Oak
 PL Brilliance® Polished Brass/Clear
 PR Porcelain
 PW Brilliance® Polished Brass/White
 RS* Rosewood
 ST Soft Touch®/Chrome Lift Rod Finial
 STAB* Soft Touch®/Antique Brass Lift Rod Finial

STAL* Soft Touch®/Almond Lift Rod Finial

STPB Soft Touch®/Brilliance® Polished Brass Lift Rod Finial

STWH Soft Touch®/White Lift Rod Finial
 WC White/Chrome
 WH White
 WP White/Brilliance® Polished Brass
 WW Whitewash (Pickle)

RP27644, RP27644PB
 Finial for A22/A23/A23ST
 Botón para la Barra del Desagüe
 para A22/A23/A23ST



RP24588, RP24588PB
 NEO STYLE® Finial for H25/H26/H27
 Botón para la Barra del Desagüe
 NEO STYLE® para H25/H26/H27



RP26851, RP26851AB*, RP26851AL*,
 RP26851BS, RP26851PB, RP26851WH
 Spindle for H12/H22/H52/H62/H72
 Husillo para H12/H22/H52/H62/H72

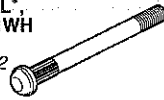

RP26852, RP26852AL*, RP26852BS,
 RP26852NN, RP26852PB, RP26852WH
 Spindle for H14/H24/H54/H64/H74
 Husillo para H14/H24/H54/H64/H74

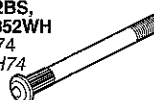

RP26853
 Allen Wrench for Side Mount Handles-3/32"
 Llave de Allen para Manijas de Montura
 de Lado-3/32"



H22, H22BS, H22PB, H22WH
 Small Lever Handles w/Screws
 Manijas Pequeña de Palanca con Tornillos

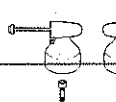

RP25620
 Set Screws/Tornillos de Ajuste
 RP20185
 Retention Screws
 Tornillos de Retención

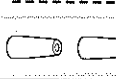

A22, A22BS, A22CL, A22OK,
 A22PB, A22PR, A22WH, A22WW
 Handle Accents
 Accentos para Manijas

H24, H24BS, H24PB, H24WH
 Small Lever Handles w/Screws
 Manijas Pequeñas de Palanca con Tornillos

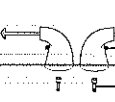

RP25620
 Set Screws/Tornillos de Ajuste
 RP20185
 Retention Screws
 Tornillos de Retención

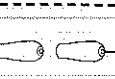

A24, A24BS, A24CL,
 A24PB, A24WH
 Handle Accents
 Accentos para Manijas

H212, H212CB, H212PB
 Small Lever Handles w/Screws
 Manijas Pequeñas de Palanca con Tornillos

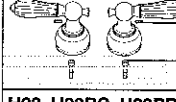

RP25620
 Set Screws/Tornillos de Ajuste
 RP20185
 Retention Screws
 Tornillos de Retención

H23, H23BS, H23PB, H23WH
 Small Ring Handles w/Caps & Screws
 Manijas de Anillo Pequeño con Casquetes y Tornillos

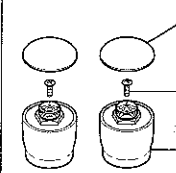

RP18342, RP18342BS,
 RP18342PB, RP18342WH
 Handle Cap
 Casquete de la Manija
 RP5885
 Screws/Tornillos
 RP18340, RP18340BS,
 RP18340PB, RP18340WH
 Handle Base/Base de Manija



A23, A23BS, A23OK,
 A23PB, A23ST, A23WH
 Handle Accents
 Accentos para Manijas

H25, H25BS, H25CB, H25CK, H25CW, H25PB, H25PK,
 H25PW, H25WC, H25WP
 Small Lever Handles w/Screws
 Manijas Pequeñas de Palanca con Tornillos

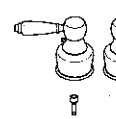

RP25620
 Set Screws/Tornillos de Ajuste
 RP20185
 Retention Screws
 Tornillos de Retención

RP12490
 Screws-Vandal Resistant
 (Red/Blue)
 Tornillos-Resistente al
 Maltrato (Rojo/Azul)

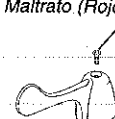

RP12491
 Wrist Blade Handles
 w/Screws (Red/Blue)
 Manijas Tipo Aleta
 con Tornillos
 (Rojo/Azul)

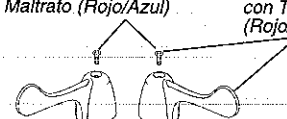

See Above for Handle Suffix Chart/Vea la tabla arriba para más detalles sobre sufijos de manijas

† Designates the accent color on split finish models./Designa el color del acento en los modelos con diferentes acabados.

* Discontinued/Descontinuados

Two Handle Kitchen Faucets

Manijas de Palanca para Fregaderos

Models/Modelos 2274 & 2276 Series

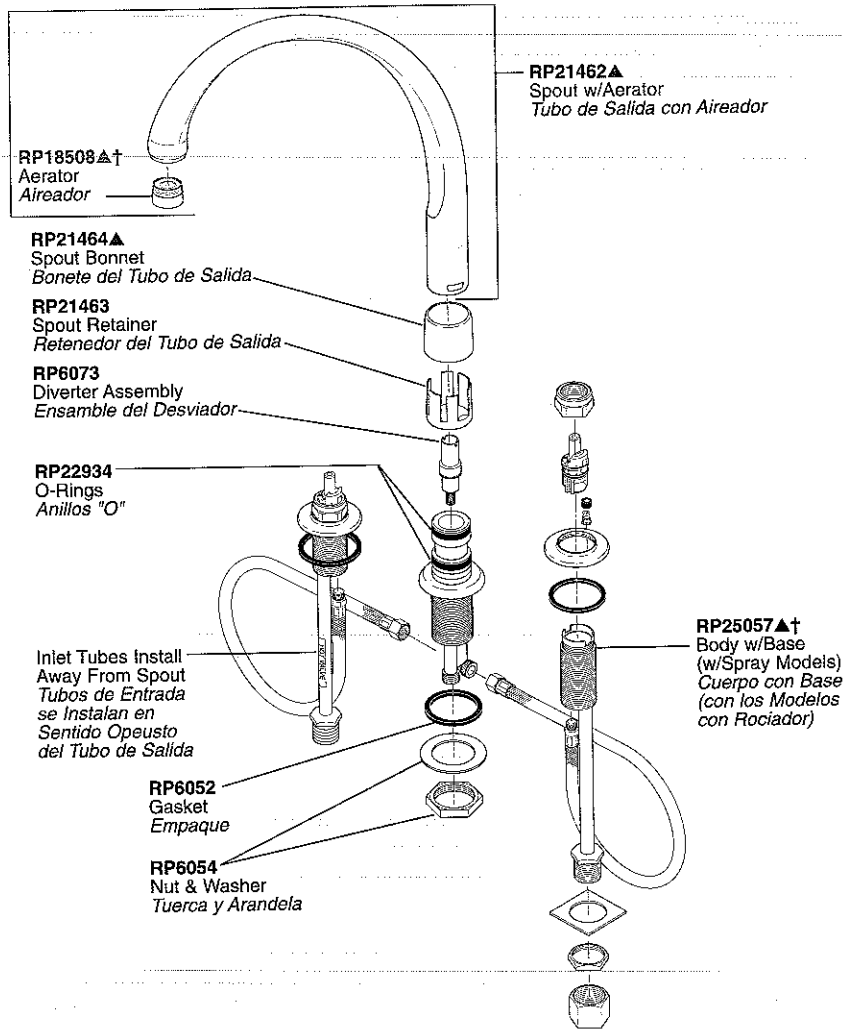

For Less Spray Models Para Modelos de Llave sin Rociador

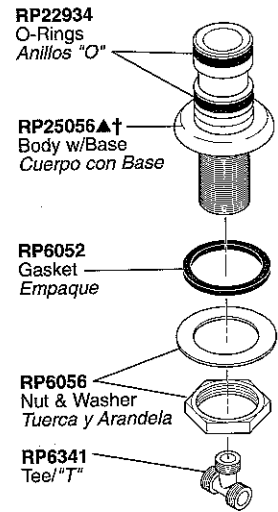

<p>RP22132 Helpful Hand Installation Aid Utensilio para Asistencia en Instalaciones a Mano</p>	<p>RP11052 RP11016 (Bulk Kit/Equipo de Cantidades Grandes) Thick Tile Mounting Kit for 2274 Equipo/Herramientas para Monturas en Losa (Mosaico) Gruesa para 2274</p>	<p>RP11053 RP11017 (Bulk Kit/Equipo de Cantidades Grande) Thick Tile Mounting Kit for 2276 Equipo/Herramientas para Monturas en Losa (Mosaico) Gruesa para 2276</p>
<p>H41, H41PB Medium Knob Handles w/Buttons & Screws Manijas de Perilla Mediana con Botones y Tornillos</p> <p>RP18373, RP18373PB Button Set (Red/Blue Indicators) Botones (Indicadores: Rojo/Azul)</p> <p>RP5885 Screws Tornillos</p>	<p>H27, H27PB Small Porcelain Cross Handles w/Screws Manijas de Cruz, Pequeñas, de Porcelana con Tornillos</p> <p>RP25620 Set Screws Tornillos de Ajuste</p> <p>RP20185 Retention Screws Tornillos de Retención</p>	<p>H46, H46BS, H46CB, H46PB, H46WC, H46WP Medium Metal Cross Handles w/Screws Manijas de Cruz de Metal Mediana con Tornillos</p> <p>RP25620 Set Screws Tornillos de Ajuste</p> <p>RP20185 Retention Screws Tornillos de Retención</p>
<p>H48 Metal Knob Handles w/Buttons & Screws Manijas de Perilla de Metal con Botones y Tornillos</p> <p>RP19659 Button Set (Red/Blue Indicators) Botones (Indicadores: Rojo/Azul)</p> <p>RP5885 Screws Tornillos</p>	<p>H21, H21PB Small Knob Handles w/Buttons & Screws Manijas de Perilla Pequeña con Botones y Tornillos</p> <p>RP18373, RP18373PB Button Set (Red/Blue Indicators) Botones (Indicadores: Rojo/Azul)</p> <p>RP5885 Screws Tornillos</p>	<p>H28 Blade Handles w/Buttons & Screws Manijas de Palanca con Botones y Tornillos</p> <p>RP2412 Button Set Botones</p> <p>RP5885 Screws Tornillos</p>

See Page 25 for Handle Suffix Chart/Vea la Tabla en Página 25 para Más Detalles Sobre Sufijos de Manijas
† Designates the accent color on split finish models./Designa el color del acento en los modelos con diferentes acabados.

▲ Designate proper finish suffix. Verify available finishes in Miscellaneous Parts Section. **Note:** Chrome models have no finish suffix. AL=Almond*, BS=Biscuit, CB=Chrome/Brilliance® Polished Brass, PB=Brilliance® Polished Brass, WH=White.

▲ *Designe el sufijo apropiado para el acabado. Verifique acabados disponibles en la sección de Piezas Misceláneas. **Nota:** El acabado de los modelos de cromo no tienen sufijo. AL=Almendra*, BS=Beige, CB=Cromo/Bronce Pulido Brilliance®, PB=Bronce Pulido Brilliance®, WH=Blanco.*

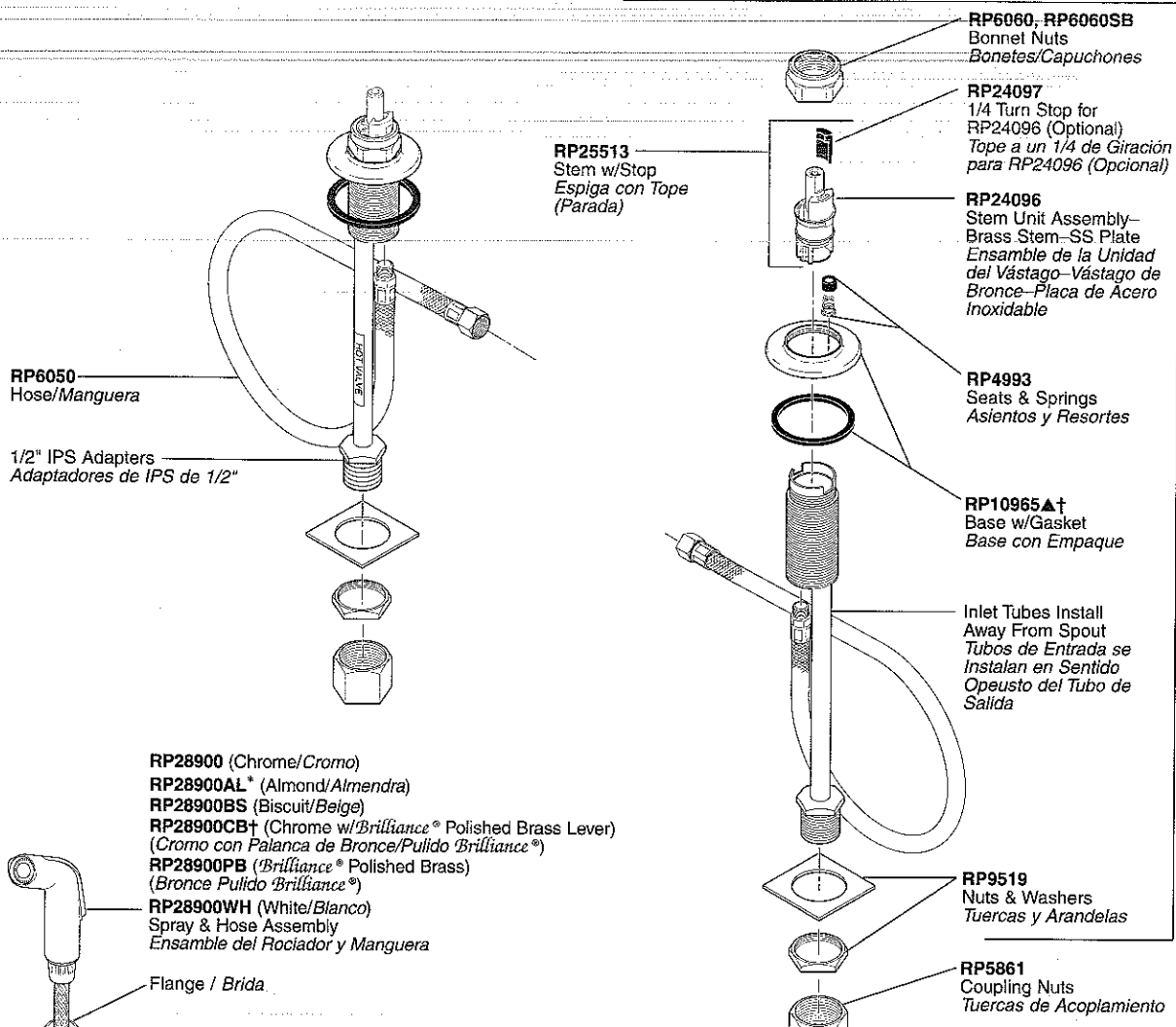

- RP28900 (Chrome/Cromo)
- RP28900AL* (Almond/Almendra)
- RP28900BS (Biscuit/Beige)
- RP28900CB† (Chrome w/Brilliance® Polished Brass Lever)
- RP28900PB (Brilliance® Polished Brass)
- RP28900WH (White/Blanco)
- Spray & Hose Assembly
- Ensamble del Rociador y Manguera
- Flange / Brida
- RP6015GC—For Chrome (Gray w/Chrome Flange)
- Para Cromo (Gris con Brida de Cromo)
- RP6015WA*—For AL (Almond)
- Para AL (Almendra)
- RP6015BS—For BS (Biscuit)/Para BS (Beige)
- RP6015GP†—For CB/PB (Gray w/Brilliance® Polished Brass Flange)
- Para CB/PB (Gris con Brida de Bronce Pulido Brilliance®)
- RP6015WW—For WH (White)/Para WH (Blanco)
- Support Assembly/Ensamble del Soporte

H212, H212CB, H212PB
Small Lever Handles w/Screws
Manijas Pequeñas de Palanca con Tornillos

RP25620
Set Screws
Tornillos de Ajuste

RP20185
Retention Screws
Tornillos de Retención

H22, H22BS, H22PB, H22WH
Small Lever Handles w/Screws
Manijas Pequeña de Palanca con Tornillos

RP25620
Set Screws/Tornillos de Ajuste

RP20185
Retention Screws
Tornillos de Retención

H24, H24BS, H24PB, H24WH
Small Lever Handles w/Screws
Manijas Pequeñas de Palanca con Tornillos

RP25620
Set Screws/Tornillos de Ajuste

RP20185
Retention Screws
Tornillos de Retención

H23, H23BS, H23PB, H23WH
Small Ring Handles w/Caps & Screws
Manijas de Anillo Pequeño con Casquetes y Tornillos

RP18342, RP18342BS, RP18342PB, RP18342WH
Handle Cap
Casquete de la Manija

A22, A22BS, A22CL, A22OK, A22PB, A22PR, A22WH, A22WW
Handle Accents/Acentos para Manijas

A24, A24BS, A24CL, A24PB, A24WH
Handle Accents/Acentos para Manijas

RP5885
Screws/Tornillos

RP18340, RP18340BS, RP18340PB, RP18340WH
Handle Base
Base de la Manija

H25, H25BS, H25CB, H25CK, H25CW, H25PB, H25PK, H25PW, H25WC, H25WP
Small Lever Handles w/Screws
Manijas Pequeñas de Palanca con Tornillos

RP25620
Set Screws/Tornillos de Ajuste

RP20185
Retention Screws
Tornillos de Retención

RP12490
Screws—Vandal Resistant (Red/Blue)
Tornillos—Resistente al Maltrato (Rojo/Azul)

RP12491
Wrist Blade Handles w/Screws (Red/Blue)
Manijas Tipo Aleta con Tornillos (Rojo/Azul)

A23, A23BS, A23OK, A23PB, A23ST, A23WH
Handle Accents
Acentos para Manijas

See Page 25 for Handle Suffix Chart/ Vea la Tabla en Página 25 para Más Detalles Sobre Sufijos de Manijas
† Designates the accent color on split finish models./ Designa el color del acento en los modelos con diferentes acabados.

* Discontinued/Descontinuados

Single Handle Bar/Prep Sink Faucets

LLaves de Manija Sencilla para Fregaderos de Bar

▲ Designate proper finish suffix. Verify available finishes in Miscellaneous Parts Section. **Note:** Chrome models have no finish suffix. BS=Biscuit, CB=Chrome/Brilliance® Polished Brass, NC=Brilliance® Pearl Nickel/Chrome, NN=Brilliance® Pearl Nickel, NP=Brilliance® Pearl Nickel/Brilliance® Polished Brass, PB=Brilliance® Polished Brass, WH=White.

▲ Designe el sufijo apropiado para el acabado. Verifique acabados disponibles en la sección de Piezas Misceláneas. **Nota:** El acabado de los modelos de cromo no tienen sufijo. BS=Beige, CB=Cromo/Bronce Pulido Brilliance®, NC=Níquel color Perla de Brilliance® /Cromo, NN=Níquel color Perla de Brilliance®, NP=Níquel color Perla de Brilliance®/Bronce Pulido Brilliance®, PB=Bronce Pulido Brilliance®, WH=Blanco.

Models/Modelos 190 Series

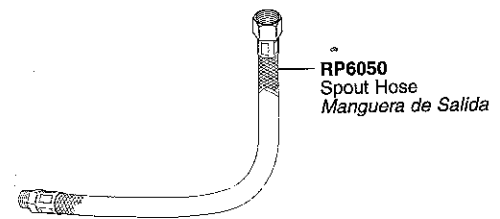
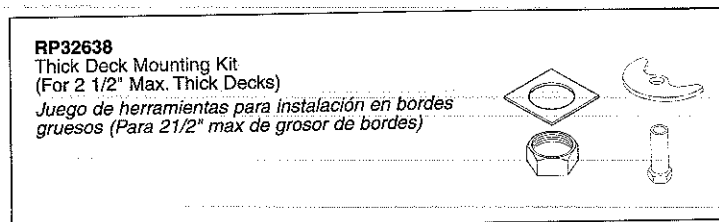
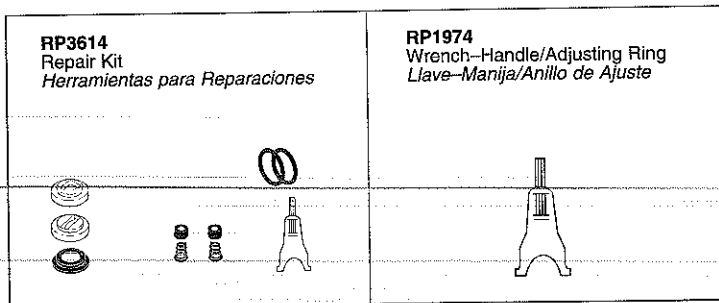
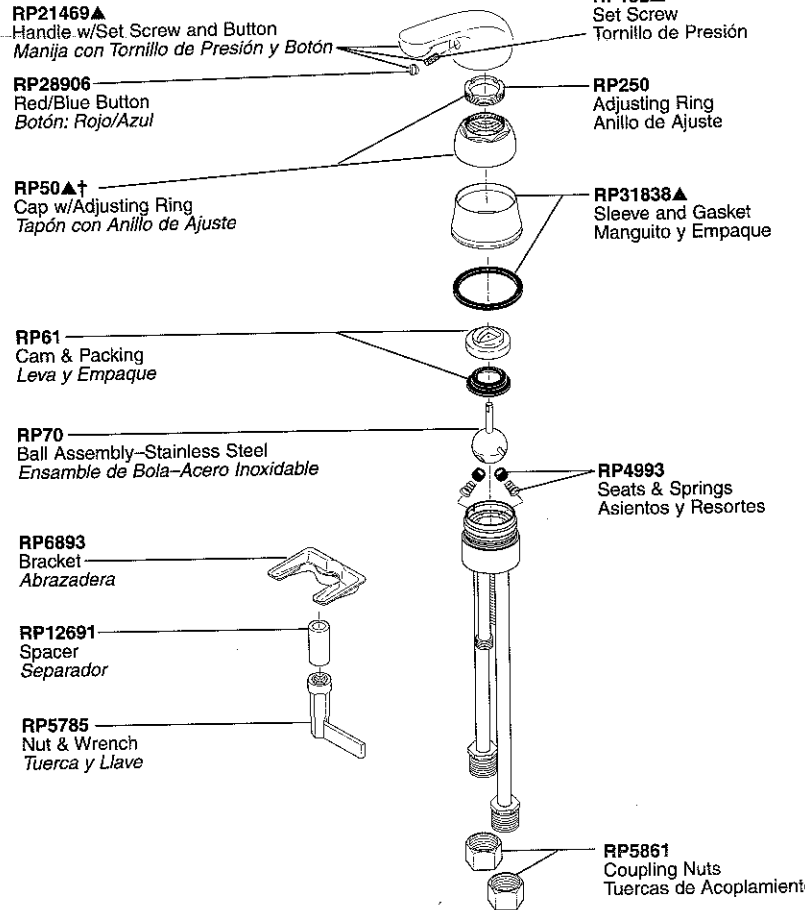
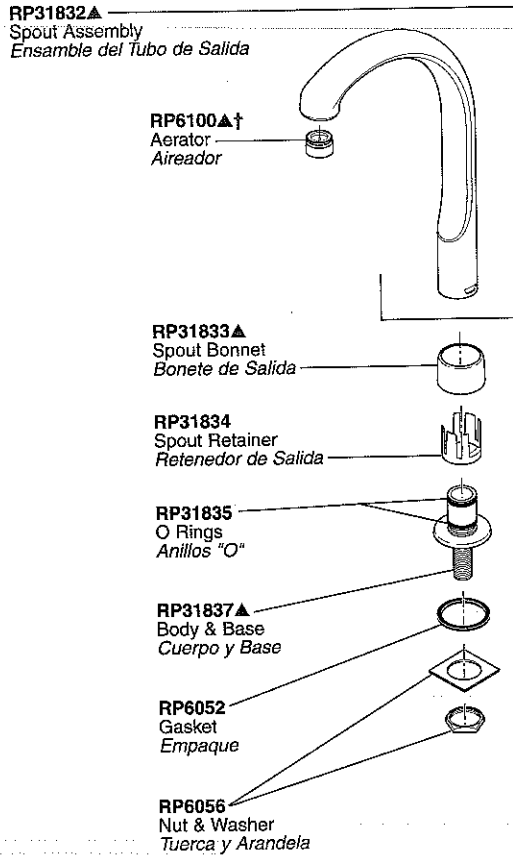

See Page 25 for Handle Suffix Chart/Vea la tabla en página 25 para más detalles sobre sufijos de manijas
†Designates the accent color on split finish models./Designa el color del acento en los modelos con diferentes acabados.

Notes/Notas

Two Handle Bar/Prep Sink Faucets

LLaves de Dos Manijas para Fregaderos de Bar

Models/Modelos 2170, 2171 & 2172 Series

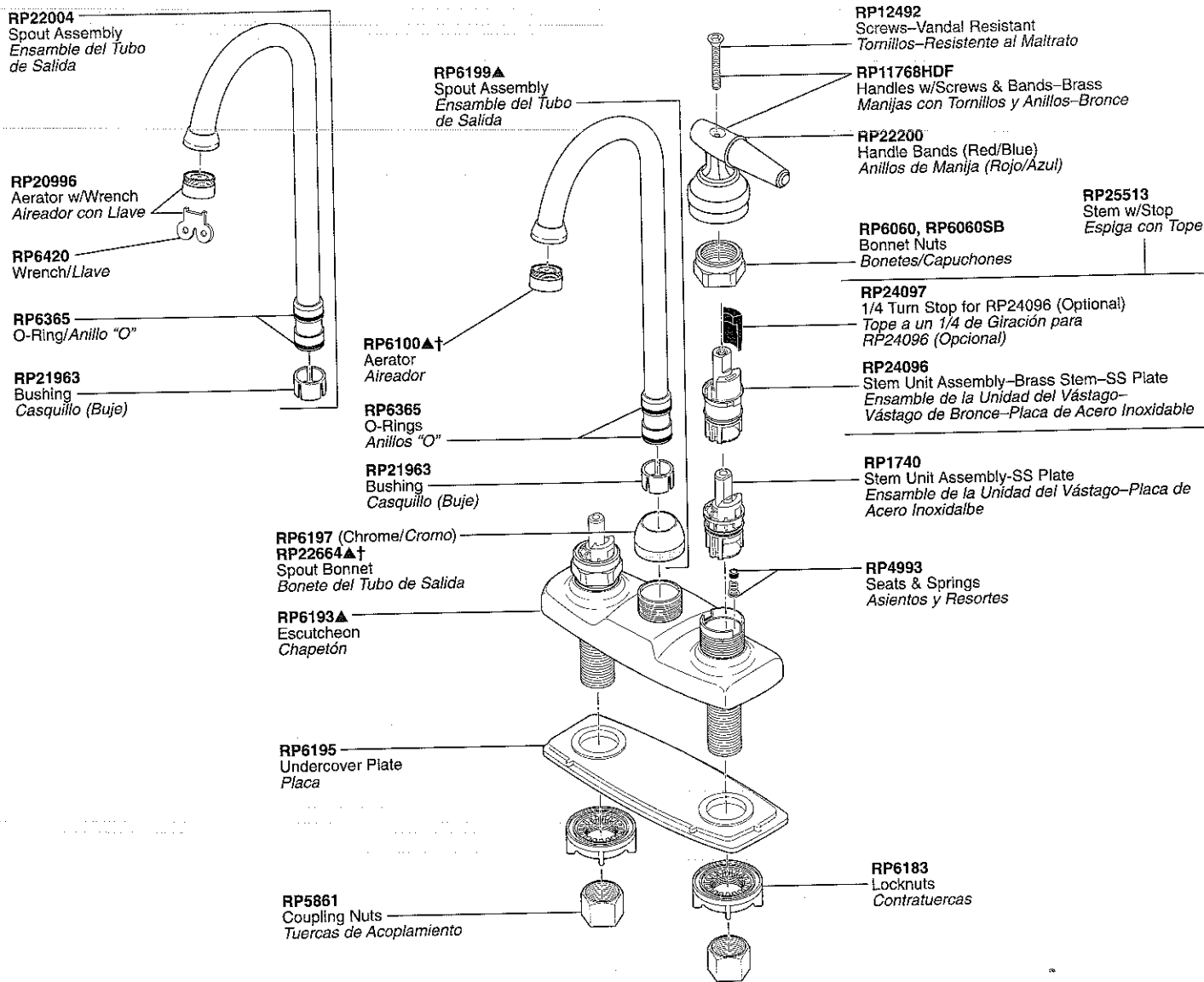

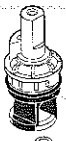
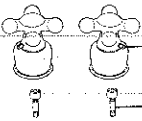
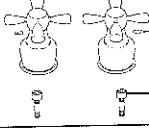
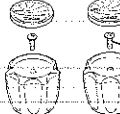
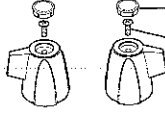
OPTIONAL/OPCIONAL	H27, H27PB Small Porcelain Cross Handles w/Screws Manijas de Cruz Pequeño de Porcelana con Tornillos	H26, H26BS, H26CB, H26PB, H26WC, H26WP Small Metal Cross Handles w/Screws Manijas de Cruz, de Metal, Pequeñas con Tornillos
 <p>RP8230 Ceramic Stem Unit, Seat, O-Ring & Spring Unidad del Vástago de Cerámica, Asiento, Anillo "O" y Resorte</p> <p>RP10700 Ceramic Seats, O-Rings & Springs Asientos de Cerámica, Anillos "O" y Resortes</p>	 <p>RP25620 Set Screws Tornillos de Ajuste</p> <p>RP20185 Retention Screws Tornillos de Retención</p>	 <p>RP25620 Set Screws Tornillos de Ajuste</p> <p>RP20185 Retention Screws Tornillos de Retención</p>
	<p>H21, H21PB Small Knob Handles w/Buttons & Screws Manijas de Perilla Pequeña con Botones y Tornillos</p>  <p>RP18373, RP18373PB Button Set (Red/Blue Indicators) Botones (Indicadores: Rojo/Azul)</p> <p>RP5885 Screws Tornillos</p>	<p>H28 Blade Handles w/Buttons & Screws Manijas de Palanca con Botones y Tornillos</p>  <p>RP2412 Button Set/Botones</p> <p>RP5885 Screws/Tornillos</p>

See Page 25 for Handle Suffix Chart/Vea la Tabla en Página 25 para Más Detalles Sobre Sufijos de Manijas
 † Designates the accent color on split finish models./Designa el color del acento en los modelos con diferentes acabados.

▲ Designate proper finish suffix. Verify available finishes in Miscellaneous Parts Section. **Note:** Chrome models have no finish suffix. AB=Antique Brass*, AC=Almond/Chrome*, AL=Almond*, AP=Almond/Brilliance® Polished Brass*, BS=Biscuit, CB=Chrome/Brilliance® Polished Brass, PB=Brilliance® Polished Brass, WC=White/Chrome, WH=White, WP=White/Brilliance® Polished Brass.

▲ *Designe el sufijo apropiado para el acabado. Verifique acabados disponibles en la sección de Piezas Misceláneas. Nota: El acabado de los modelos de cromo no tienen sufijo. AB=Bronce Antiguo*, AC=Almendra/Cromo*, AL=Almendra*, AP=Almendra/Bronce Pulido Brilliance®, BS=Beige, CB=Cromo/Bronce Pulido Brilliance®, PB=Bronce Pulido Brilliance®, WC=Blanco/Cromo, WH=Blanco, WP=Blanco/Bronce Pulido Brilliance®.*

Model/Modelo 2177 Series

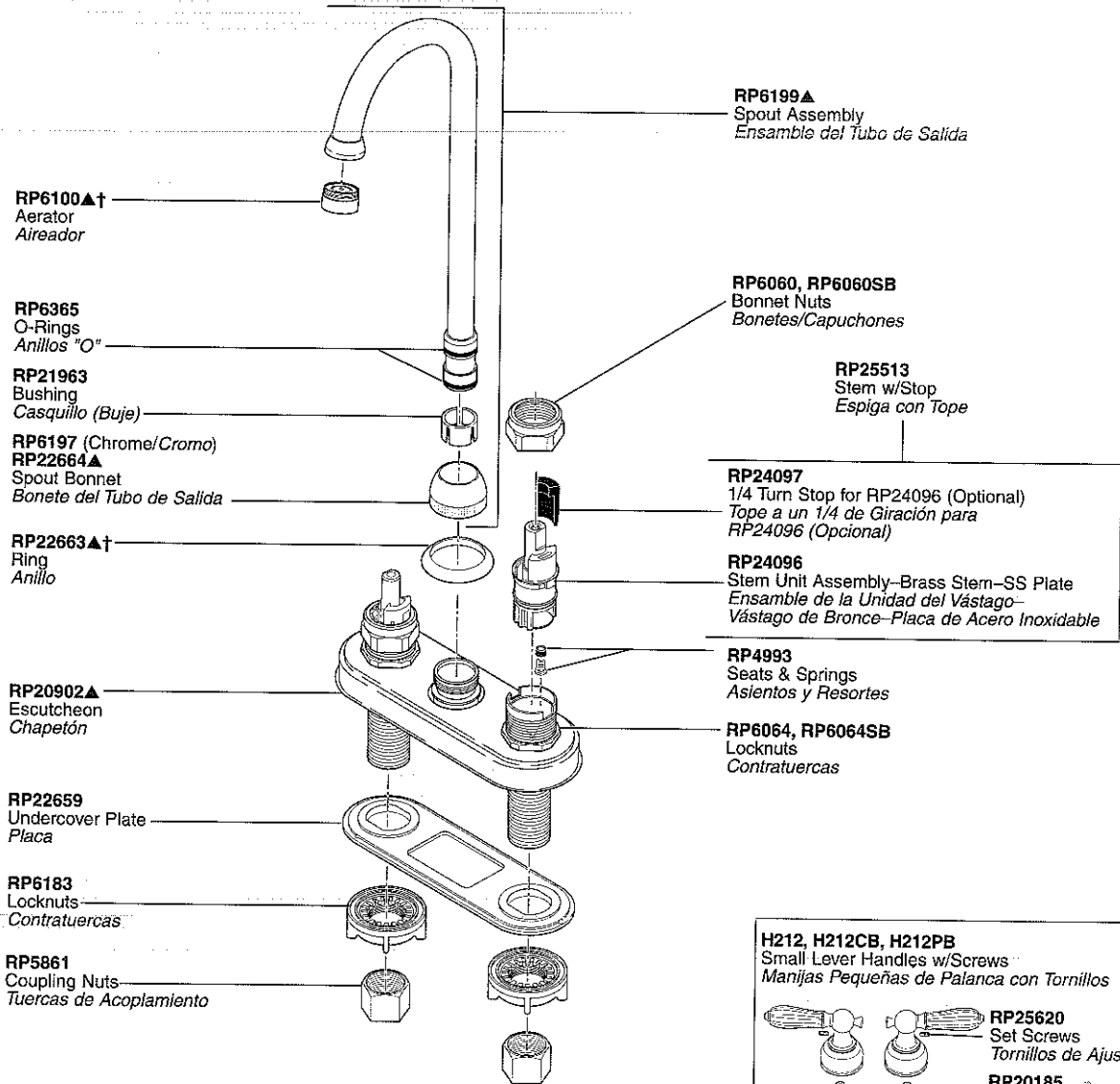

H212, H212CB, H212PB
Small Lever Handles w/Screws
Manijas Pequeñas de Palanca con Tornillos

RP25620
Set Screws
Tornillos de Ajuste

RP20185
Retention Screws
Tornillos de Retención

H22, H22BS, H22PB, H22WH
Small Lever Handles w/Screws
Manijas Pequeña de Palanca con Tornillos

RP25620
Set Screws/Tornillos de Ajuste

RP20185
Retention Screws
Tornillos de Retención

A22, A22BS, A22CL, A22OK, A22PB, A22PR, A22WH, A22WW
Handle Accents
Acentos para Manijas

H25, H25BS, H25CB, H25CK, H25CW, H25PB, H25PK, H25PW, H25WC, H25WP
Small Lever Handles w/Screws
Manijas Pequeñas de Palanca con Tornillos

RP25620
Set Screws/Tornillos de Ajuste

RP20185
Retention Screws
Tornillos de Retención

H24, H24BS, H24PB, H24WH
Small Lever Handles w/Screws
Manijas Pequeñas de Palanca con Tornillos

RP25620
Set Screws/Tornillos de Ajuste

RP20185
Retention Screws
Tornillos de Retención

A24, A24BS, A24CL, A24PB, A24WH
Handle Accents
Acentos para Manijas

RP12490
Screws—Vandal Resistant
(Red/Blue)
Tornillos—Resistente al Maltrato (Rojo/Azul)

RP12491
Wrist Blade Handles w/Screws (Red/Blue)
Manijas Tipo Aleta con Tornillos (Rojo/Azul)

H23, H23BS, H23PB, H23WH
Small Ring Handles w/Caps & Screws
Manijas de Anillo Pequeño con Casquetes y Tornillos

RP18342, RP18342BS, RP18342PB, RP18342WH
Handle Cap
Casquete de la Manija

RP5885
Screws/Tornillos

RP18340, RP18340BS, RP18340PB, RP18340WH
Handle Base
Base de la Manija

A23, A23BS, A23OK, A23PB, A23ST, A23WH
Handle Accents
Acentos para Manijas

See Page 25 for Handle Suffix Chart/Vea la Tabla en Página 25 para Más Detalles Sobre Sufijos de Manijas
† Designates the accent color on split finish models./Designa el color del acento en los modelos con diferentes acabados.

* Discontinued/Descontinuados

Two Handle Bar/Prep Sink Faucets

Llaves de Dos Manijas para Fregaderos de Bar

Models/Modelos 2178 & 2179 Series

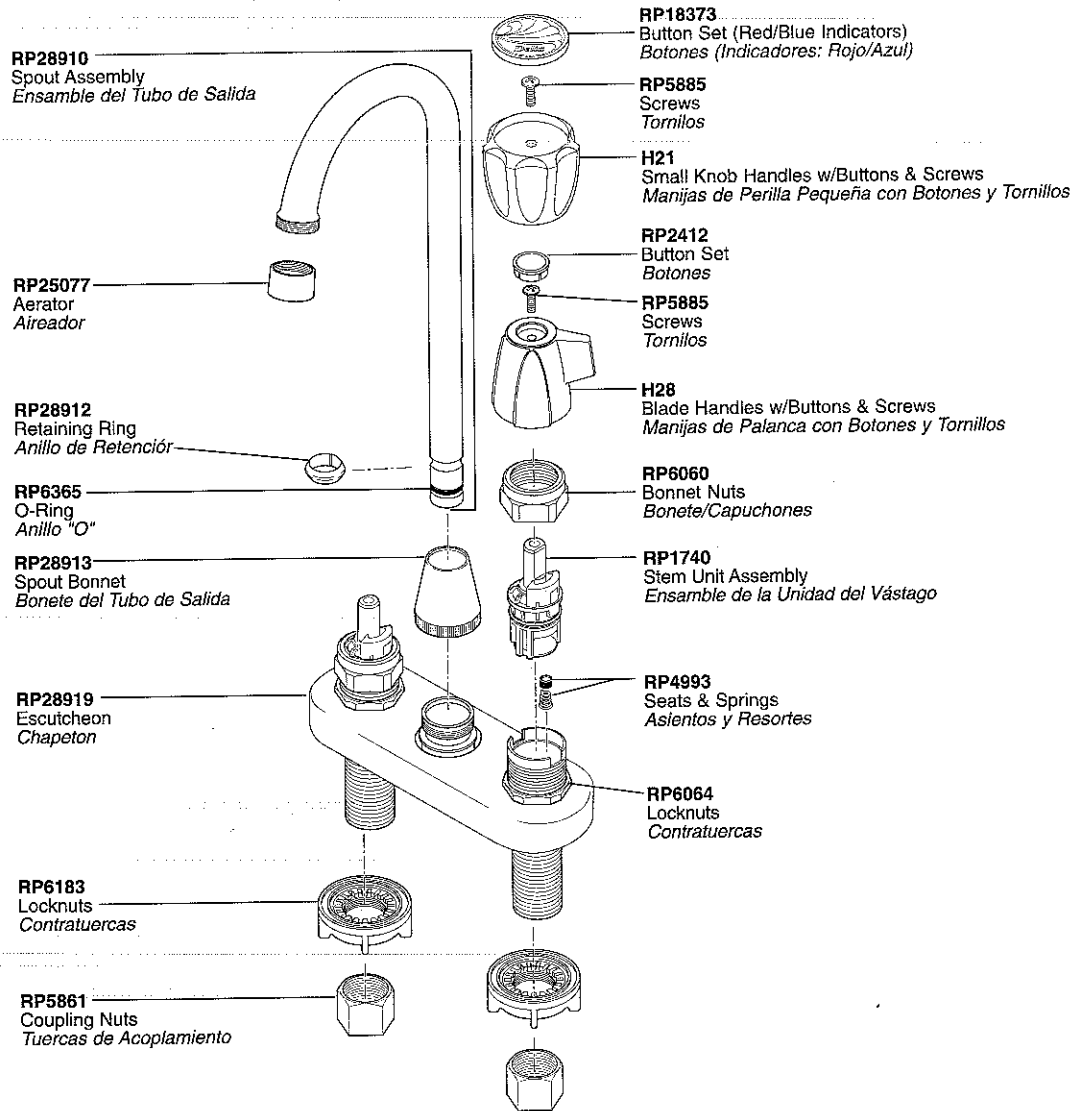

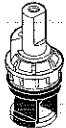
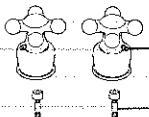
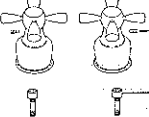
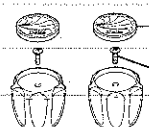
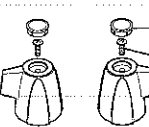
OPTIONAL/OPCIONAL	H27, H27NN, H27PB Small Porcelain Cross Handles w/Screws Manijas de Cruz Pequeña de Porcelana con Tornillos	H26, H26BS, H26CB, H26NC, H26NN, H26NP, H26PB, H26WC, H26WP Small Metal Cross Handles w/Screws Manijas de Cruz, de Metal, Pequeñas con Tornillos
 <p>RP8230 Ceramic Stem Unit, Seat, O-Ring & Spring Unidad del Vástago de Cerámica, Asiento, Anillo "O" y Resorte</p>	 <p>RP25620 Set Screws Tornillos de Ajuste</p> <p>RP20185 Retention Screws Tornillos de Retención</p>	 <p>RP25620 Set Screws Tornillos de Ajuste</p> <p>RP20185 Retention Screws Tornillos de Retención</p>
<p>RP10700 Ceramic Seats, O-Rings & Springs Asientos de Cerámica, Anillos "O" y Resortes</p>	<p>H21, H21PB Small Knob Handles w/Buttons & Screws Manijas de Perilla Pequeña con Botones y Tornillos</p>  <p>RP18373, RP18373PB Button Set (Red/Blue Indicators) Botones (Indicadores: Rojo/Azul)</p> <p>RP5885 Screws Tornillos</p>	<p>H28 Blade Handles w/Buttons & Screws Manijas de Palanca con Botones y Tornillos</p>  <p>RP2412 Button Set/Botones</p> <p>RP5885 Screws/Tornillos</p>

See Page 25 for Handle Suffix Chart/Vea la Tabla en Página 25 para Más Detalles Sobre Sufijos de Manijas

▲ Designate proper finish suffix. Verify available finishes in Miscellaneous Parts Section. **Note:** Chrome models have no finish suffix. BS=Biscuit, CB=Chrome/Brilliance® Polished Brass, NC=Brilliance® Pearl Nickel/Chrome, NN=Brilliance® Pearl Nickel, NP=Brilliance® Pearl Nickel/Brilliance® Polished Brass, PB=Brilliance® Polished Brass, WH=White.

▲ Designe el sufijo apropiado para el acabado. Verifique acabados disponibles en la sección de Piezas Misceláneas. **Nota:** El acabado de los modelos de cromo no tienen sufijo. BS=Beige, CB=Cromo/Bronce Pulido Brilliance®, NC=Níquel color Perla de Brilliance®/Cromo, NN=Níquel color Perla de Brilliance®, NP=Níquel color Perla de Brilliance®/Bronce Pulido Brilliance®, PB= Bronce Pulido Brilliance®, WH=Blanco.

Model/Modelo 2190 Series

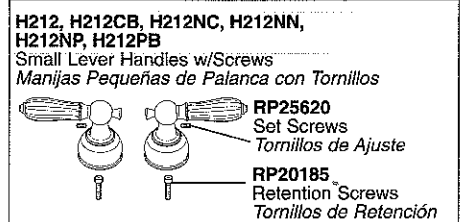
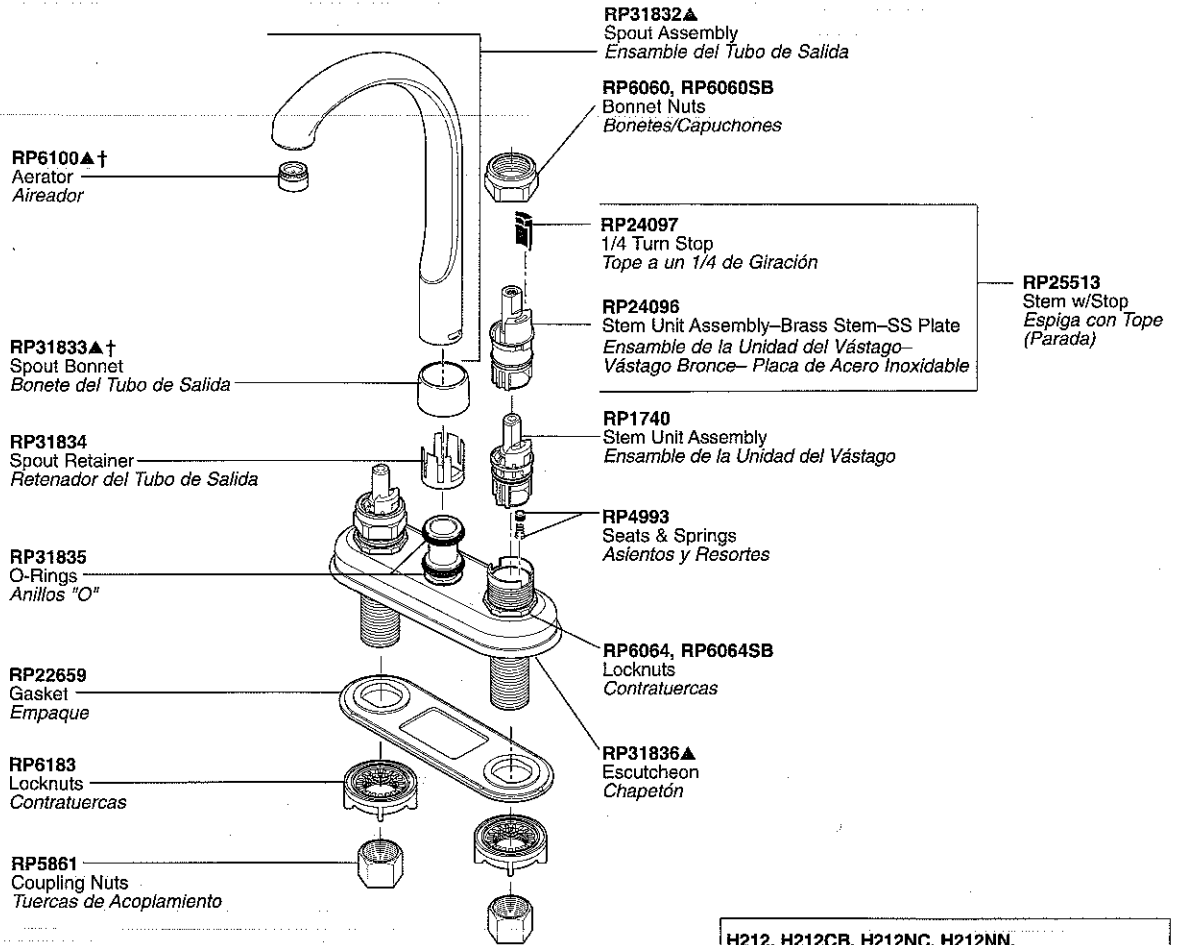

H22, H22BS, H22PB, H22WH
Small Lever Handles w/Screws
Manijas Pequeña de Palanca con Tornillos



A22, A22BS, A22CL, A22OK, A22PB, A22PR, A22WH, A22WW
Handle Accents
Acentos para Manijas

H25, H25BS, H25CB, H25CK, H25CW, H25NC, H25NN, H25NP, H25PB, H25PK, H25PW, H25WC, H25WP
Small Lever Handles w/Screws
Manijas Pequeñas de Palanca con Tornillos

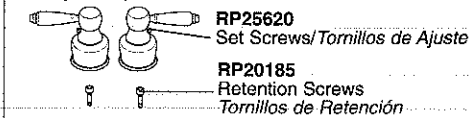

H24, H24BS, H24NC, H24NN, H24NP, H24PB, H24WH
Small Lever Handles w/Screws
Manijas Pequeñas de Palanca con Tornillos

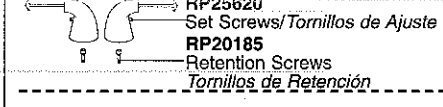

A24, A24BS, A24CL, A24NN, A24PB, A24WH
Handle Accents/Acentos para Manijas

RP12490
Screws—Vandal Resistant (Red/Blue)
Tornillos—Resistente al Maltrato (Rojo/Azul)

RP12491
Wrist Blade Handles w/Screws (Red/Blue)
Manijas Tipo Aleta con Tornillos (Rojo/Azul)



H23, H23BS, H23PB, H23WH
Small Ring Handles w/Caps & Screws
Manijas de Anillo Pequeño con Casquetes y Tornillos

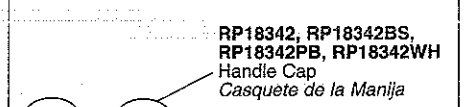

RP5885
Screws/Tornillos

RP18340, RP18340BS, RP18340PB, RP18340WH
Handle Base
Base de la Manija

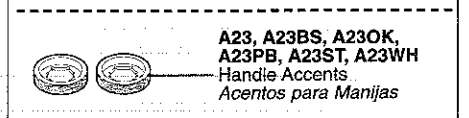

See Page 25 for Handle Suffix Chart/Vea la Tabla en Página 25 para Más Detalles Sobre Sufijos de Manijas
† Designates the accent color on split finish models./Designa el color del acento en los modelos con diferentes acabados.

* Discontinued/Descontinuados

Single Handle Lavatory Faucets

Llave (Mezcladora, Grifo) MonoControl para Lavamanos

Models/Modelos 500, 501, 502, 503*, 504, 505, 510, 511, 515, 516, 520, 522, 523, 524 & 525 Series

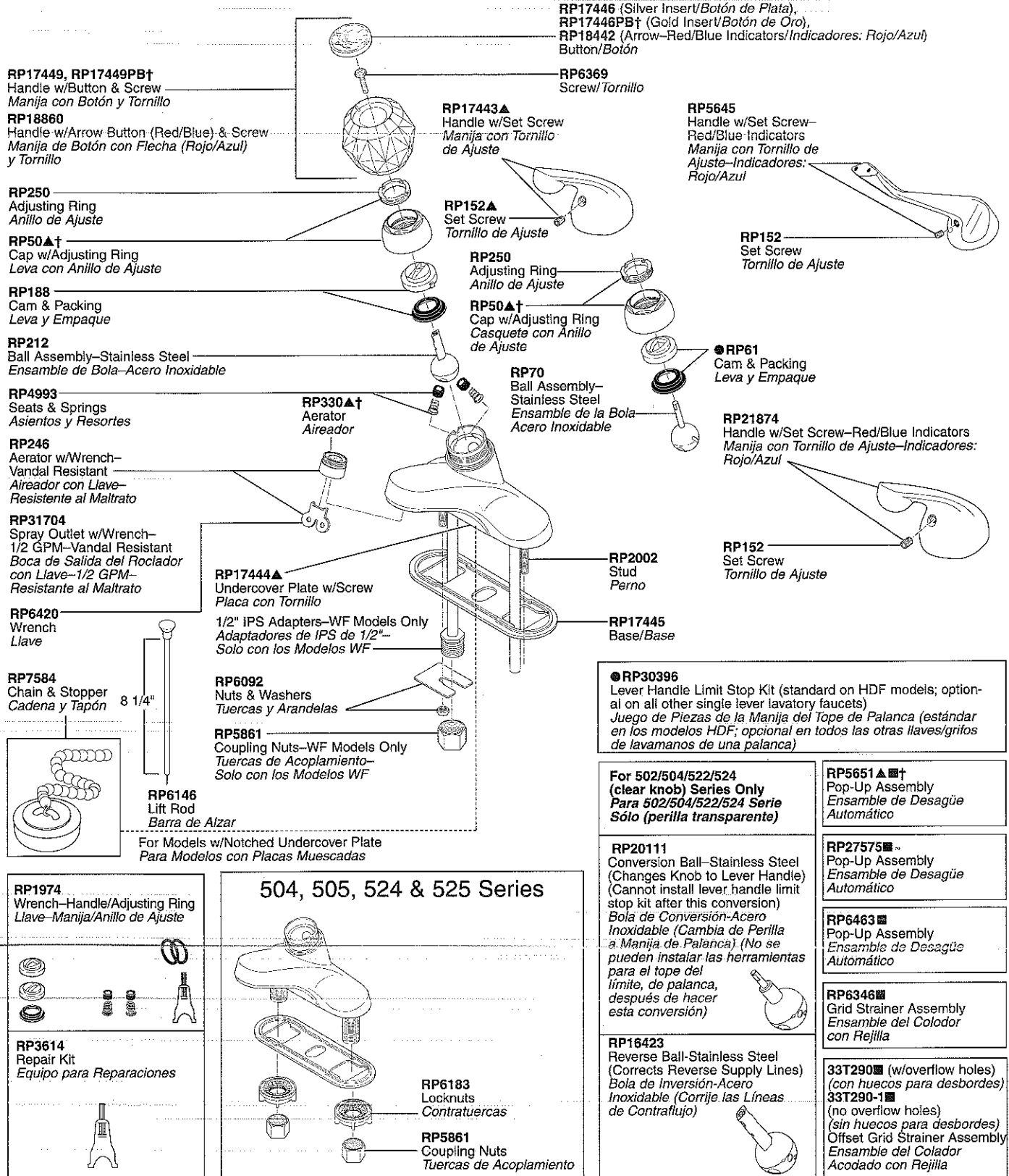

■ Refer to pages 51-53 for lavatory drain assemblies./Para ensambles de drenaje para lavamanos refiérase a la página 51-53.

† Designates the accent color on split finish models./Designa el color del acento en los modelos con diferentes acabados.

* Discontinued/Descontinuados

▲ Designate proper finish suffix. Verify available finishes in Miscellaneous Parts Section. **Note:** Chrome models have no finish suffix. AB=Antique Brass*, AL=Almond*, CB=Chrome/Brilliance® Polished Brass, NC=Brilliance® Pearl Nickel/Chrome, NN=Brilliance® Pearl Nickel, NP=Brilliance® Pearl Nickel/Brilliance® Polished Brass, PB=Brilliance® Polished Brass, WC=White/Chrome*, WH=White, WP=White/Brilliance® Polished Brass*.

▲ *Designe el sufijo apropiado para el acabado. Verifique acabados disponibles en la sección de Piezas Misceláneas. Nota:* El acabado de los modelos de cromo no tienen sufijo. AB=Bronce Antiguo*, AL=Almendra*, CB=Cromo/Bronce Pulido Brilliance®, NC=Níquel color Perla de Brilliance®/Cromo, NN=Níquel color Perla de Brilliance®, NP=Níquel color Perla de Brilliance®/Bronce Pulido Brilliance®, PB=Bronce Pulido Brilliance®, WC=Blanco/Cromo*, WH=Blanco, WP=Blanco/Bronce Pulido Brilliance®*.

Models/Modelos 540, 541, 542 & 544 Series

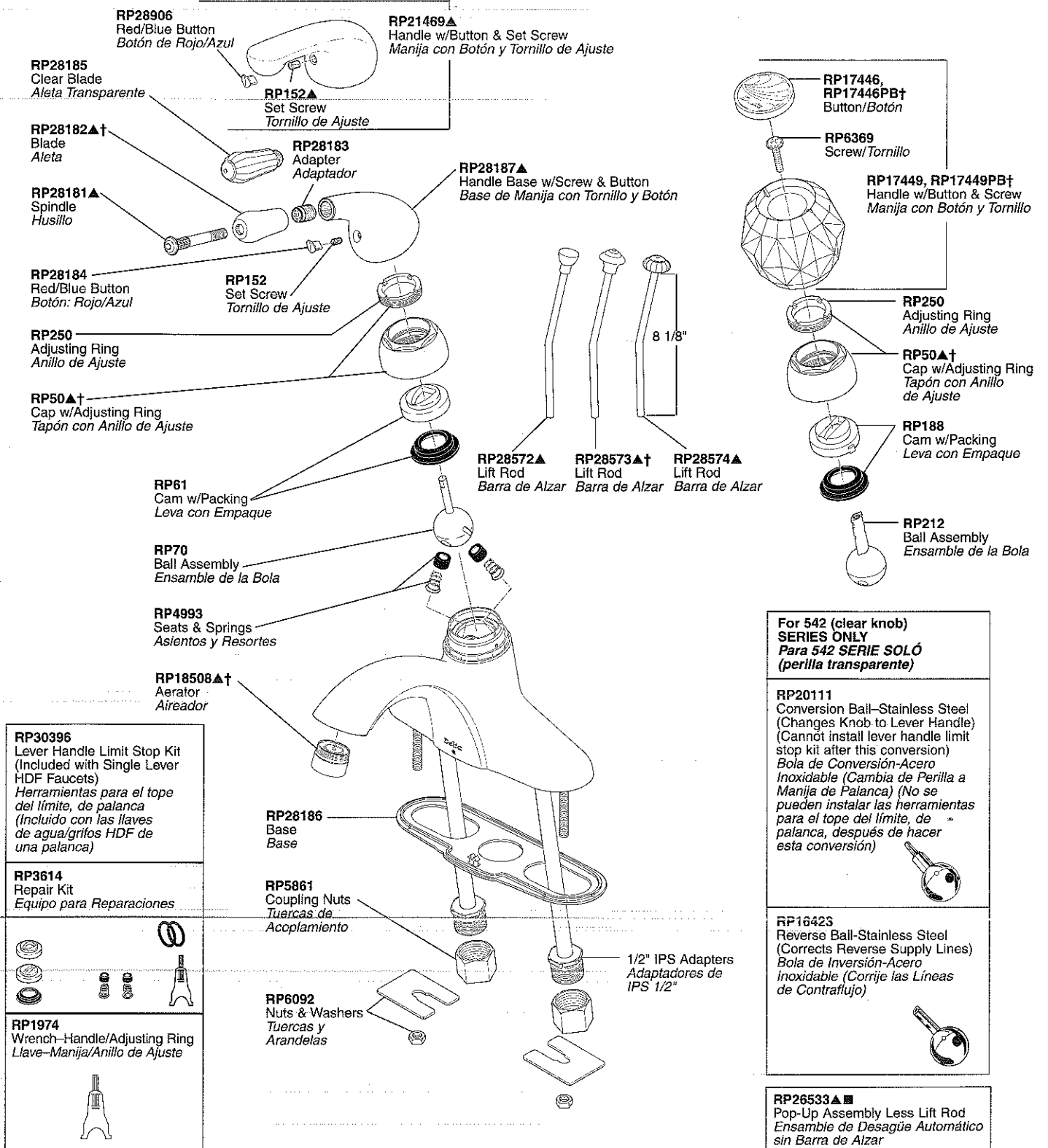

■ Refer to pages 51-53 for lavatory drain assemblies. / Para ensambles de drenaje para lavamanos refiérase a la página 51-53.

† Designates the accent color on split finish models. / Designa el color del acento en los modelos con diferentes acabados.

* Discontinued / Descontinuados

Single Handle Lavatory Faucets

Llave (Mezcladora) MonoControl para Lavamanos

Models/Modelos 550 & 552 Series

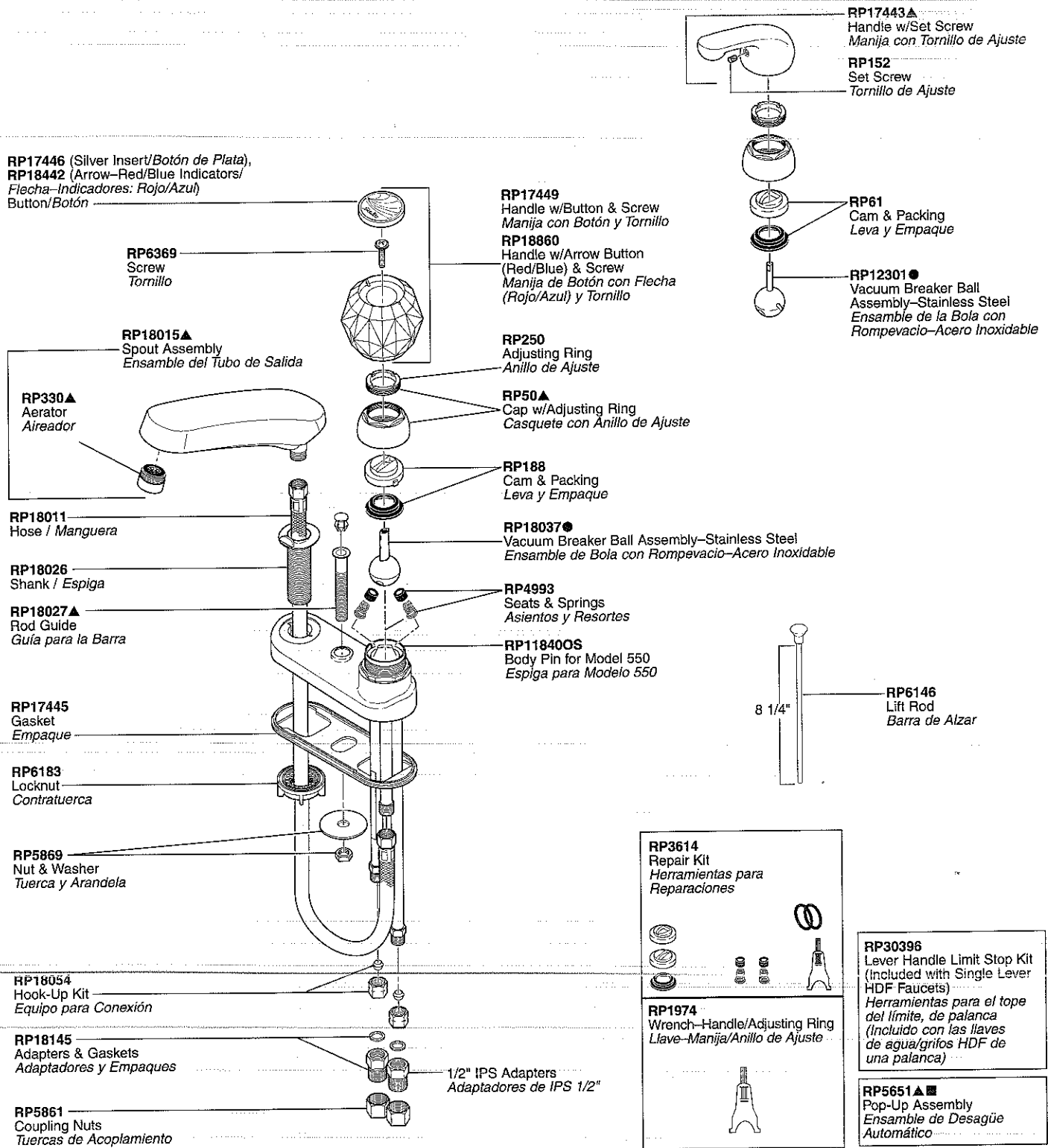

● The vacuum breaker ball assembly is an important part of protecting your drinking water from contamination by back siphonage. Use only the Delta RP18037 or RP12301 ball assembly.

■ Refer to pages 51-53 for lavatory drain assemblies.
Para ensamble de drenaje para lavamanos refiérase a la páginas 51-53.

● El ensamble de bola con rompevacío es una parte importante en proteger su agua potable de contaminación por causa del retrosedimiento de agua. Use sólo el ensamble de bola Delta RP18037 o RP12301.

▲ Designate proper finish suffix. Verify available finishes in Miscellaneous Parts Section. **Note:** Chrome models have no finish suffix. PB=Brilliance® Polished Brass.

▲ Designe el sufijo apropiado para el acabado. Verifique acabados disponibles en la sección de Piezas Misceláneas. **Nota:** El acabado de los modelos de cromo no tienen sufijo. PB= Bronce Pulido Brilliance®.

Models/Modelos 570 & 575 Series

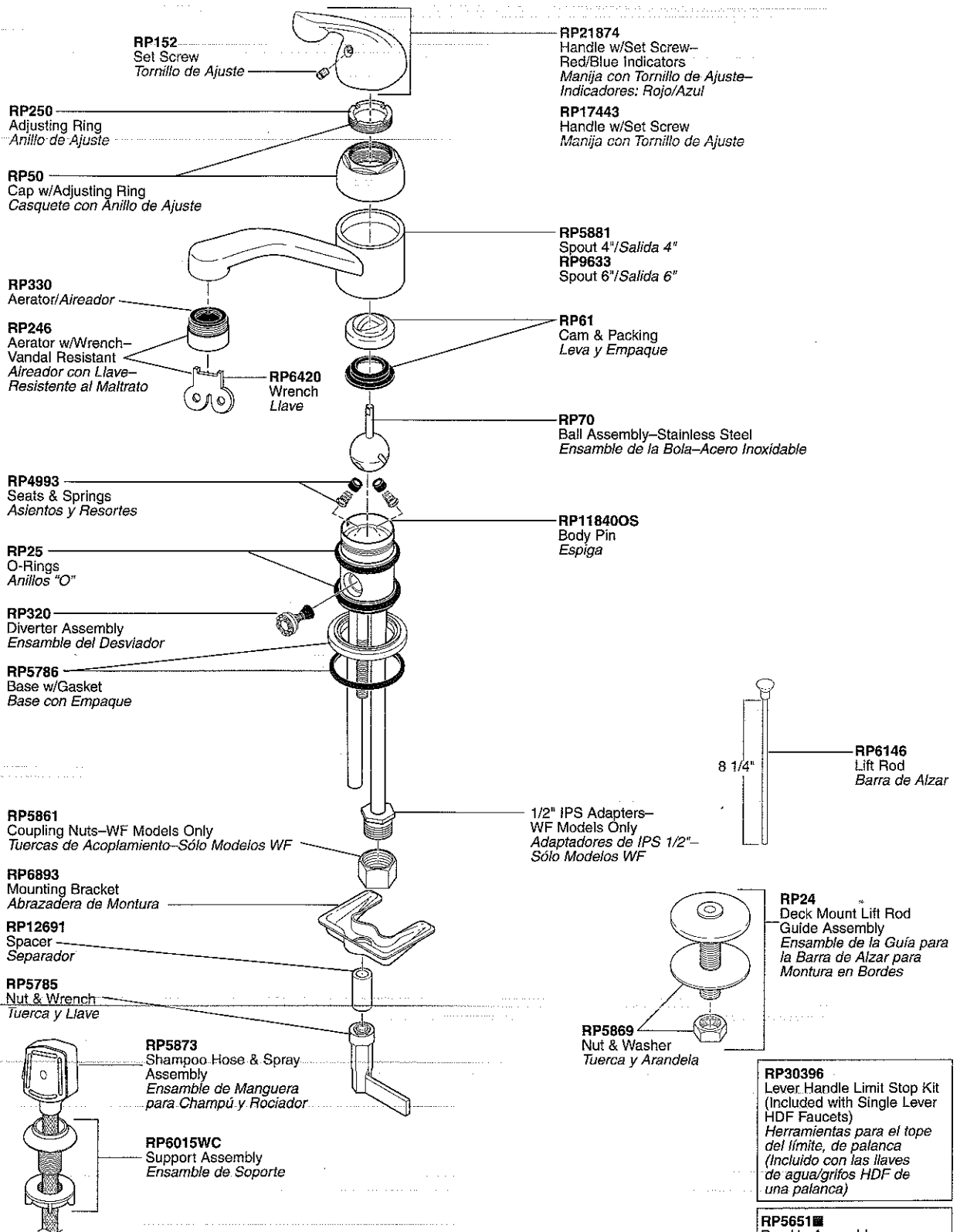

■ Refer to pages 51-53 for lavatory drain assemblies.
Para ensamble de drenaje para lavamanos referase a la páginas 51-53.

Two Handle Lavatory Faucets

Llave de Dos Manijas (Manerales) para Lavamanos

Models/Modelos 2500, 2502, 2520, 2521, 2522, 2523 & 2529 Series

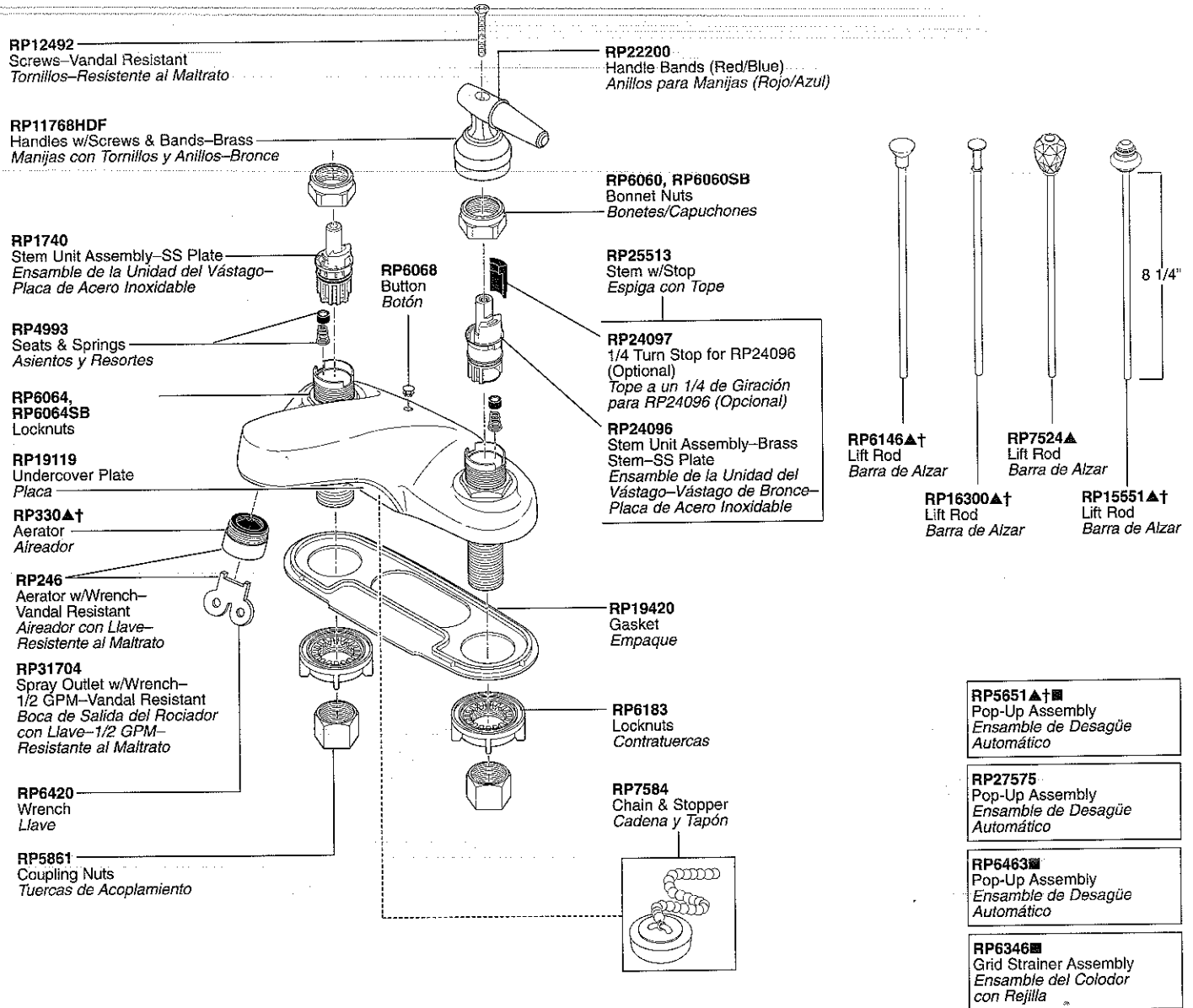

<p>OPTIONAL/OPCIONAL</p>	<p>H27, H27NN, H27PB Small Porcelain Cross Handles w/Screws Manijas de Cruz, Pequeñas, de Porcelana con Tornillos</p>	<p>H26, H26CB, H26NC, H26NN, H26NP, H26PB, H26WC, H26WP Small Metal Cross Handles w/Screws Manijas de Cruz, de Metal, Pequeñas con Tornillos</p>
<p>RP8230 Ceramic Stem Unit, Seat, O-Ring & Spring Unidad del Vástago de Cerámica, Asiento, Anillo "O" y Resorte</p>	<p>RP24588▲ Finial/Botón para la Barra del Desagüe</p> <p>RP25620 Set Screws/Tornillos de Ajuste</p> <p>RP20185 Retention Screws Tornillos de Retención</p>	<p>RP24588▲ Finial/Botón para la Barra del Desagüe</p> <p>RP25620 Set Screws/Tornillos de Ajuste</p> <p>RP20185 Retention Screws Tornillos de Retención</p>
<p>RP10700 Ceramic Seats, O-Rings & Springs Asientos de Cerámica, Anillo "O" y Resorte</p>	<p>H21, H21PB Small Knob Handles w/Buttons & Screws Manijas de Perilla Pequeña con Botones y Tornillos</p> <p>RP27644▲ Finial/Botón para la Barra del Desagüe</p> <p>RP18373, RP18373PB Button Set (Red/Blue Indicators) Botones (Indicadores: Rojo/Azul)</p> <p>RP5885 Screws/Tornillos</p>	<p>H28 Blade Handles w/Buttons & Screws Manijas de Palanca con Botones y Tornillos</p> <p>RP27644 Finial/Botón para la Barra del Desagüe</p> <p>RP2412 Button Set/Botones</p> <p>RP5885 Screws/Tornillos</p>

See Page 25 for Handle Suffix Chart/Vea la Tabla en Página 25 para Más Detalles Sobre Sufijos de Manijas

■ Refer to pages 51-53 for lavatory drain assemblies./Para ensambles de drenaje para lavamanos refiérase a la página 51-53.

† Designates the accent color on split finish models./Designa el color del acento en los modelos con diferentes acabados.

▲ Designate proper finish suffix. Verify available finishes in Miscellaneous Parts Section. **Note:** Chrome models have no finish suffix. CB=Chrome/*Brilliance*® Polished Brass, NC=*Brilliance*® Pearl Nickel/Chrome, NN=*Brilliance*® Pearl Nickel, NP=*Brilliance*® Pearl Nickel/*Brilliance*® Polished Brass, PB=*Brilliance*® Polished Brass, WH=White.

▲ *Designe el sufijo apropiado para el acabado. Verifique acabados disponibles en la sección de Piezas Misceláneas. Nota: El acabado de los modelos de cromo no tienen sufijo. CB=Cromo/Bronce Pulido 'Brilliance'®, NC=Níquel color Perla de 'Brilliance'®/Cromo, NN=Níquel color Perla de 'Brilliance'®, NP=Níquel color Perla de 'Brilliance'®/Bronce Pulido 'Brilliance'®, PB=Bronce Pulido 'Brilliance'®, WH=Blanco.*

Model/Modelo 2530 Series

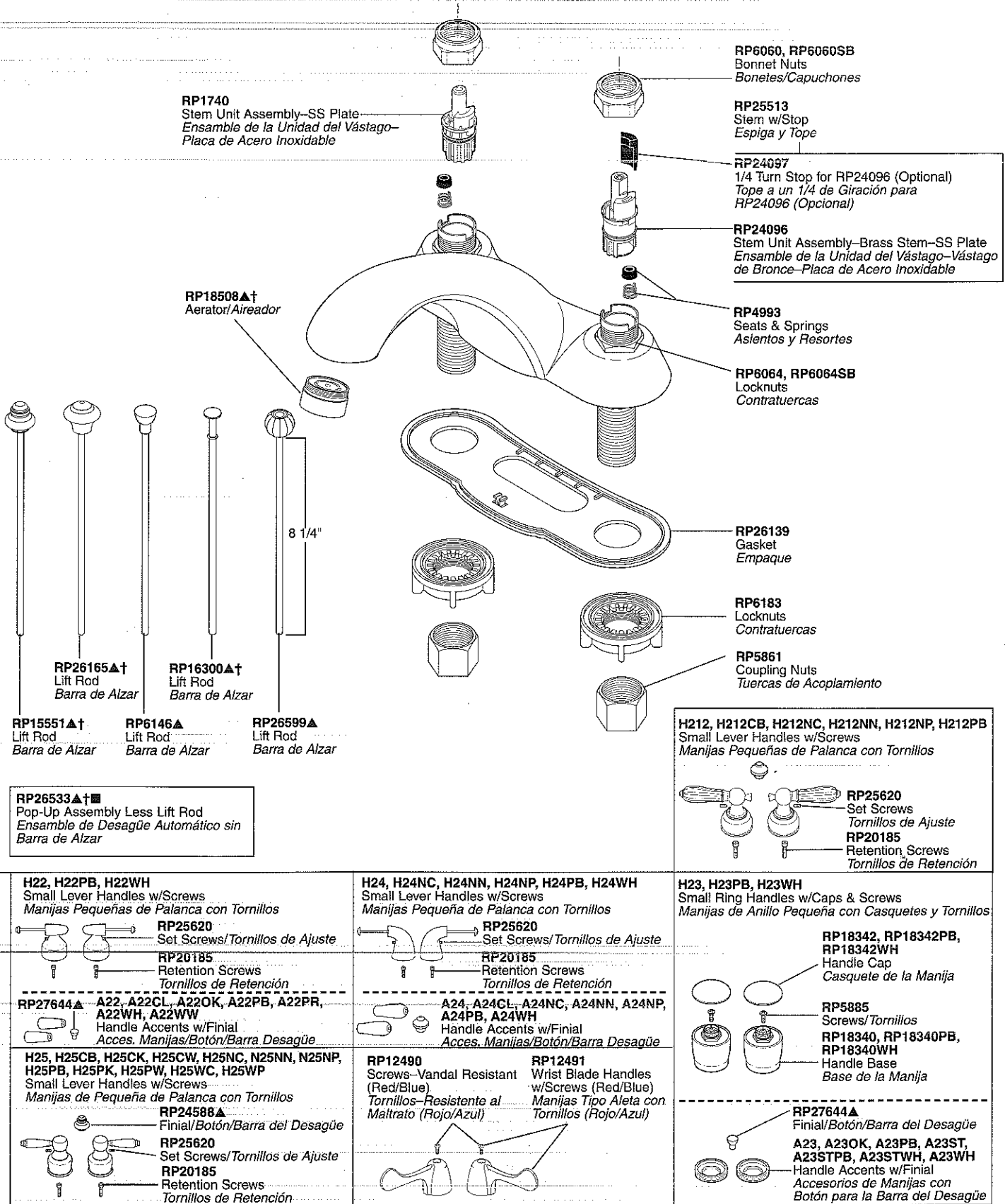

See Page 25 for Handle Suffix Chart./Vea la Tabla en Página 25 para Más Detalles Sobre Sufijos de Manijas.

■ Refer to pages 51-53 for lavatory drain assemblies./Para ensambles de drenaje para lavamanos refiérase a la página 51-53.

† Designates the accent color on split finish models./Designa el color del acento en los modelos con diferentes acabados.

Two Handle Lavatory Faucets

Llave de Dos Manijas (Manerales) para Lavamanos

Model/Modelo 2567 Series

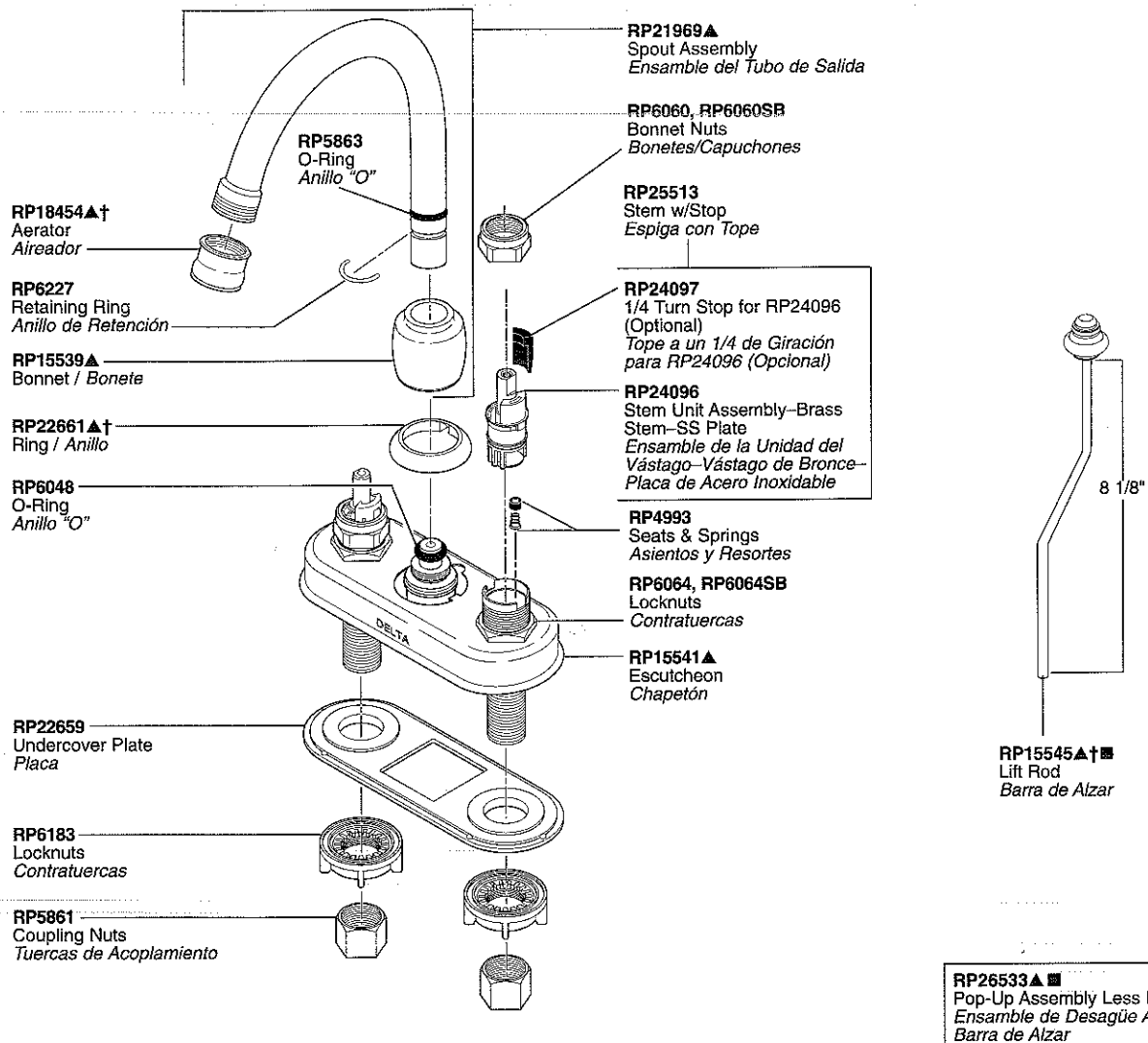

<p>OPTIONAL/OPCIONAL</p>	<p>H27, H27NN, H27PB Small Porcelain Cross Handles w/Screws Manijas de Cruz Pequeña de Porcelana con Tornillos</p> <p>RP24588▲ Finial/Botón para la Barra del Desagüe</p> <p>RP25620 Set Screws/Tornillos de Ajuste</p> <p>RP20185 Retention Screws Tornillos de Retención</p>	<p>H26, H26CB, H26NC, H26NN, H26NP, H26PB, H26WC, H26WP Small Metal Cross Handles w/Screws Manijas de Cruz de Metal Pequeño con Tornillos</p> <p>RP24588▲ Finial/Botón para la Barra del Desagüe</p> <p>RP25620 Set Screws/Tornillos de Ajuste</p> <p>RP20185 Retention Screws Tornillos de Retención</p>
<p>RP8230 Ceramic Stem Unit, Seat, O-Ring & Spring Unidad del Vástago de Cerámica, Asiento, Anillo "O" y Resorte</p> <p>RP10700 Ceramic Seats, O-Rings & Springs Asientos de Cerámica, Anillo "O" y Resorte</p>	<p>H21, H21PB Small Knob Handles w/Buttons & Screws Manijas de Perilla Pequeña con Botones y Tornillos</p> <p>RP27644▲ Finial/Botón para la Barra del Desagüe</p> <p>RP18373, RP18373PB Button Set (Red/Blue Indicators) Botones (Indicadores: Rojo/Azul)</p> <p>RP5885 Screws/Tornillos</p>	<p>H28 Blade Handles w/Buttons & Screws Manijas de Aleta Pequeña con Botones y Tornillos</p> <p>RP27644 Finial/Botón para la Barra del Desagüe</p> <p>RP2412 Button Set/Botones</p> <p>RP5885 Screws/Tornillos</p>

See Page 25 for Handle Suffix Chart/Vea la Tabla en Página 25 para Más Detalles Sobre Sufijos de Manijas

■ Refer to pages 51-53 for lavatory drain assemblies./Para ensambles de drenaje para lavamanos refiérase a la página 51-53.

† Designates the accent color on split finish models./Designa el color del acento en los modelos con diferentes acabados.

▲ Designate proper finish suffix. Verify available finishes in Miscellaneous Parts Section. **Note:** Chrome models have no finish suffix. CB=Chrome/Brilliance® Polished Brass, NC=Brilliance® Pearl Nickel/Chrome, NN=Brilliance® Pearl Nickel, NP=Brilliance® Pearl Nickel/Brilliance® Polished Brass, PB=Brilliance® Polished Brass, WC=White/Chrome, WH=White, WP=White/Brilliance® Polished Brass.

▲ *Designe el sufijo apropiado para el acabado. Verifique acabados disponibles en la sección de Piezas Misceláneas. Nota:* El acabado de los modelos de cromo no tienen sufijo. CB=Cromo/Bronce Pulido Brilliance®, NC=Níquel color Perla de Brilliance®/Cromo, NN=Níquel color Perla de Brilliance®, NP=Níquel color Perla de Brilliance®/Bronce Pulido Brilliance®, PB=Bronce Pulido Brilliance®, WC=Blanco/Cromo, WH=Blanco, WP=Blanco/Bronce Pulido Brilliance®.

Models / Modelos 2593-HDF & 2599-HDF Series

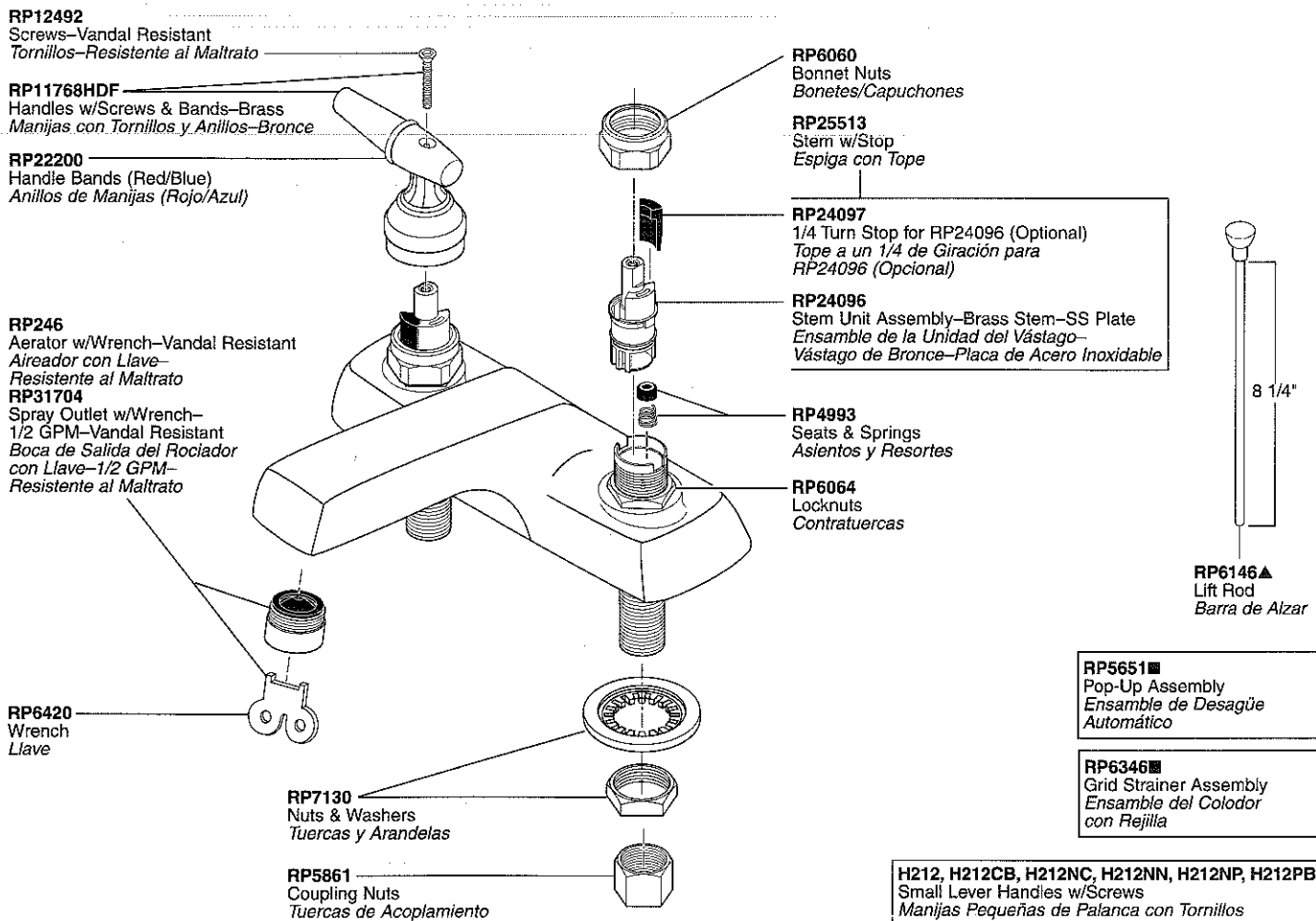

H212, H212CB, H212NC, H212NN, H212NP, H212PB
Small Lever Handles w/Screws
Manijas Pequeñas de Palanca con Tornillos

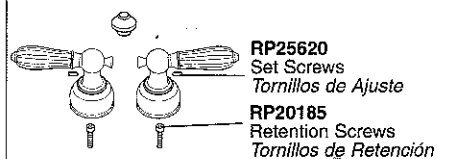

H22, H22PB, H22WH
Small Lever Handles w/Screws
Manijas Pequeñas de Palanca con Tornillos

RP25620
Set Screws/Tornillos de Ajuste

RP20185
Retention Screws
Tornillos de Retención

H24, H24NC, H24NN, H24NP, H24PB, H24WH
Small Lever Handles w/Screws
Manijas Pequeña de Palanca con Tornillos

RP25620
Set Screws/Tornillos de Ajuste

RP20185
Retention Screws
Tornillos de Retención

H23, H23PB, H23WH
Small Ring Handles w/Caps & Screws
Manijas de Anillo Pequeña con Casquetes y Tornillos

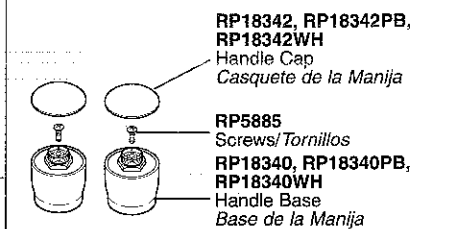

RP27644▲
A22, A22CL, A22OK, A22PB, A22PR, A22WH, A22WW
Handle Accents w/Finial
Acces. Manijas/Botón/Barra Desagüe

A24, A24CL, A24NC, A24NN, A24NP, A24PB, A24WH
Handle Accents w/Finial
Acces. Manijas/Botón/Barra Desagüe

H25, H25CB, H25CK, H25CW, H25NC, H25NN, H25NP, H25PB, H25PK, H25PW, H25WC, H25WP
Small Lever Handles w/Screws
Manijas de Pequeña de Palanca con Tornillos

RP24588▲
Finial/Botón/Barra del Desagüe

RP25620
Set Screws/Tornillos de Ajuste

RP20185
Retention Screws
Tornillos de Retención

RP12490
Screws-Vandal Resistant (Red/Blue)
Tornillos-Resistente al Maltrato (Rojo/Azul)

RP12491
Wrist Blade Handles w/Screws (Red/Blue)
Manijas Tipo Aleta con Tornillos (Rojo/Azul)

RP27644▲
Finial/Botón/Barra del Desagüe

A23, A23OK, A23PB, A23ST, A23STPB, A23STWH, A23WH
Handle Accents w/Finial
Accesorios de Manijas con Botón para la Barra del Desagüe

See Page 25 for Handle Suffix Chart/Vea la Tabla en Página 25 para Más Detalles Sobre Sufijos de Manijas

■ Refer to pages 51-53 for lavatory drain assemblies./Para ensambles de drenaje para lavamanos refiérase a la página 51-53.

† Designates the accent color on split finish models./Designa el color del acento en los modelos con diferentes acabados.

Two Handle Lavatory Faucets

Llave de Dos Manijas (Manerales) para Lavamanos

Models / Modelos 3501-WFHDF & 3509-WFHDF Series

RP31704
Spray Outlet w/Wrench-1/2 GPM-Vandal Resistant
Boca de Salida del Rocciador con Llave-1/2 GPM-Resistente al Maltrato

RP246
Aerator w/Wrench-Vandal Resistant
Aerador con Llave-Resistente al Maltrato

Inlet Tubes Install Away from Spout
Los Tubos de Entrada se Instalan en Sentido Opuesto del Pico del Tubo

RP11887
Braided Hose
Manguera Trenzada

RP5861
Coupling Nuts
Tuercas de Acoplamiento

RP20665
Spout Assembly-Vandal Resistant Aerator-No Lift Rod Hole
Ensamble de la Salida-Resistente al Maltrato de Aireador-Sin Hoyo para la Barra de Alzar

RP20666
Spout Assembly-1/2 GPM-Vandal Resistant Aerator-No Lift Rod Hole
Ensamble de la Salida-1/2 GPM-Resistente al Maltrato de Aireador-Sin Hoyo para la Barra de Alzar

RP4258
End Valve Assembly-WF (IPS Adapter)
Ensamble de la Válvula Final-WF (Adaptador de IPS)

RP6420
Wrench
Llave

RP17741
Base w/Gasket
Base con Empaque

RP6052
Gasket
Empaque

RP6087
Nut & Washer
Tuerca y Arandela

1/2" IPS Adapters
Adaptadores de IPS 1/2"

RP6060
Bonnet Nuts / Bonetes (Capuchones)

RP24097
1/4 Turn Stop for RP24096 (Optional)
Tope a un 1/4 de Giración para RP24096 (Opcional)



RP25513
Stem with Stop / Espiga con Tope

RP24096
Stem Unit Assembly-Brass Stem-SS Plate
Ensamble de la Unidad del Vástago-Vástago de Bronce-Placa de Acero Inoxidable

RP4993
Seats & Springs / Asientos y Resortes

RP10965
Base with Gasket
Base con Empaque

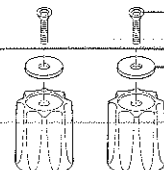
RP9519
Nuts & Washers
Tuercas y Arandelas

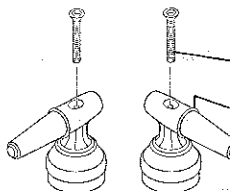
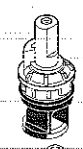
 <p>RP6379 Screws-Vandal Resistant Tornillos-Resistente al Maltrato</p> <p>RP6377 Button Set-Metal Botones-Metal</p> <p>RP4381 Handle-Metal Manija-Metal</p>	 <p>RP12490 Screws-Vandal Resistant (Red/Blue) Tornillos-Resistente al Maltrato (Rojo/Azul)</p> <p>RP12491 Handles w/Screws (Red/Blue) Manijas con Tornillos (Rojo/Azul)</p>
 <p>RP11768HDF Handles w/Screws & Bands-Brass Manijas con Tornillos y Anillos-Bronce</p> <p>RP12492 Screws-Vandal Resistant Tornillos-Resistente al Maltrato</p> <p>RP22200 Handle Bands (Red/Blue) Anillos de Manijas (Rojo/Azul)</p>	<p>OPTIONAL/OPCIONAL</p>  <p>RP8230 Ceramic Stem Unit, Seat, O-Ring & Spring Unidad del Vástago de Cerámica, Asiento, Anillo "O" y Resorte</p> <p>RP10700 Ceramic Seats, O-Rings & Springs Asientos de Cerámica, Anillos "O" y Resortes</p>

Refer to pages 51-53 for lavatory drain assemblies. / Para ensambles de drenaje para lavamanos refiérase a la página 51-53.

Models / Modelos 3541-WFHDF, 3545-WFHDF, 3548-WFHDF, 3549-WFHDF & 3551-WFHDF Series

RP31704
 Spray Outlet w/Wrench—1/2 GPM—Vandal Resistant
 Boca de Salida del Rociador con Llave—1/2 GPM—Resistente al Maltrato

RP246
 Aerator w/Wrench—Vandal Resistant
 Aireador con Llave—Resistente al Maltrato

Inlet Tubes Install Away from Spout
 Los Tubos de Entrada se Instalan en Sentido Opuesto del Pico del Tubo

RP11887
 Braided Hose
 Manguera Trenzada

RP5861
 Coupling Nuts
 Tuercas de Acoplamiento

RP20667
 Spout Assembly—Vandal Resistant Aerator—w/Lift Rod Hole
 Ensamble del Tubo de Salida—Resistente al Maltrato de Aireador—con Hueco para la Barra de Alzar

RP20668
 Spout Assembly—Vandal Resistant Aerator—No Lift Rod Hole
 Ensamble del Tubo de Salida—Resistente al Maltrato de Aireador—Sin Hueco para la Barra de Alzar

RP20669
 Spout Assembly—1/2 GPM—Vandal Resistant Aerator—No Lift Rod Hole
 Ensamble del Tubo de Salida—1/2 GPM—Resistente al Maltrato de Aireador—Sin Hueco para la Barra de Alzar

RP4258
 End Valve Assembly—WF (IPS Adapter)
 Ensamble de la Válvula Final—WF (Adaptador de IPS)

RP6060
 Bonnet Nuts / Bonetes (Capuchones)

RP24097
 1/4 Turn Stop for RP24096 (Optional)
 Tope a un 1/4 de Giración para RP24096 (Opcional)

RP25513
 Stem with Stop / Espiga con Tope

RP24096
 Stem Unit Assembly—Brass Stem—SS Plate
 Ensamble de la Unidad del Vástago—Vástago de Bronce—Placa de Acero Inoxidable

RP4993
 Seats & Springs / Asientos y Resortes

RP10965
 Base with Gasket
 Base con Empaque

RP6420
 Wrench
 Llave

RP18418
 Base Plate
 Placa

RP6087
 Nut & Washer
 Tuerca y Arandela

1/2" IPS Adapters
 Adaptadores de IPS 1/2"

RP9519
 Nuts & Washers
 Tuercas y Arandelas

RP6146▲
 Lift Rod
 Barra de Alzar

33T290 (w/overflow holes/
 con huecos para desbordes)
33T290-1 (no overflow holes/
 sin huecos para desbordes)
 Offset Grid Strainer Assembly
 Ensamble del Colador Acobado
 con Rejilla

RP5651
 Pop-Up Assembly
 Ensamble del Desagüe
 Automático

RP6346
 Grid Strainer Assembly
 Ensamble del Colador con Rejilla

RP22132
 Helpful Hand Installation Aid
 Utensilio para Asistencia en
 Instalaciones a Mano

RP10612
RP11096 (Bulk Kit/Equipo de Cantidades Grandes)
 Thick Tile Mounting Kit Herramientas/Equipo para Monturas
 en Losa (Mosaico) Gruesa



Two Handle Lavatory Faucets

Llave de Dos Manijas (Manerales) para Lavamanos

Models/Modelos 3504, 3523 & 3524 Series

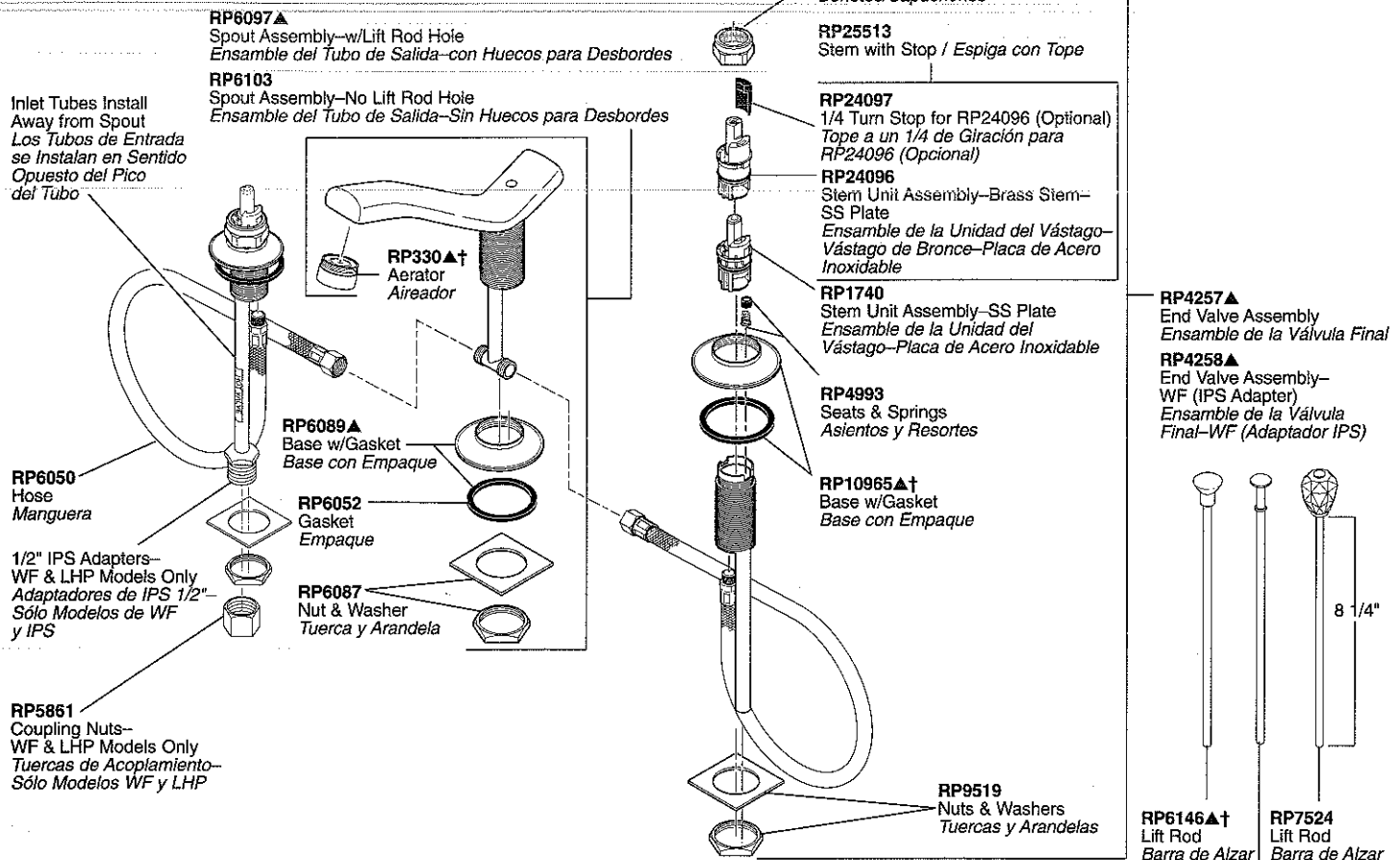

RP22132
Helpful Hand Installation Aid
Utensilio para Asistencia en
Instalaciones a Mano



RP10612
RP11096 (Bulk Kit/Equipo de Cantidades Grandes)
Thick Tile Mounting Kit Herramientas/Equipo para
Monturas en Losa (Mosaico) Gruesa

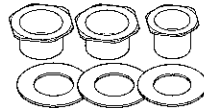

RP5651▲†■
Pop-Up Assembly
Ensamble de Desagüe
Automático

RP25757
Pop-Up Assembly
Ensamble de Desagüe
Automático

RP6463■
Pop-Up Assembly
Ensamble de Desagüe
Automático

RP16300▲†
Lift Rod
Barra de Alzar

H41, H41PB
Medium Knob Handles w/Buttons & Screws
Manijas de Perilla Mediana con Botones y Tornillos

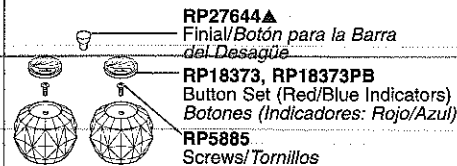

H27, H27NN, H27PB
Small Porcelain Cross Handles w/Screws
Manijas de Cruz, Pequeñas, de Porcelana
con Tornillos



H26, H26CB, H26NC, H26NN, H26NP, H26PB, H26WC, H26WP
Small Metal Cross Handles w/Screws
Manijas de Cruz, de Metal, Pequeñas con Tornillos



H48
Metal Knob Handles w/Buttons & Screws
Manijas de Perilla de Metal con Botones y Tornillos

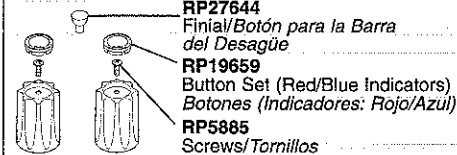

H21, H21PB
Small Knob Handles w/Buttons & Screws
Manijas de Perilla Pequeña con Botones y Tornillos



H28
Blade Handles w/Buttons & Screws
Manijas de Palanca con Botones y Tornillos

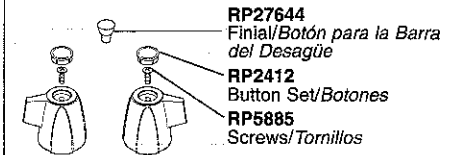

See Page 25 for Handle Suffix Chart/Vea la Tabla en Página 25 para Más Detalles Sobre Sufijos de Manijas

■ Refer to pages 51-53 for lavatory drain assemblies./Para ensambles de drenaje para lavamanos refiérase a la página 51-53.

† Designates the accent color on split finish models./Designa el color del acento en los modelos con diferentes acabados.

▲ Designate proper finish suffix. Verify available finishes in Miscellaneous Parts Section. **Note:** Chrome models have no finish suffix. CB=Chrome/Brilliance® Polished Brass, NC=Brilliance® Pearl Nickel/Chrome, NN=Brilliance® Pearl Nickel, NP=Brilliance® Pearl Nickel/Brilliance® Polished Brass, PB=Brilliance® Polished Brass, WH=White.

▲ Designe el sufijo apropiado para el acabado. Verifique acabados disponibles en la sección de Piezas Misceláneas. **Nota:** El acabado de los modelos de cromo no tienen sufijo. CB=Cromo/Bronce Pulido Brilliance®, NC=Níquel color Perla de Brilliance®/Cromo, NN=Níquel color Perla de Brilliance®, NP=Níquel color Perla de Brilliance® /Bronce Pulido Brilliance®, PB=Bronce Pulido Brilliance®, WH=Blanco.

Models / Modelos 3530 Series

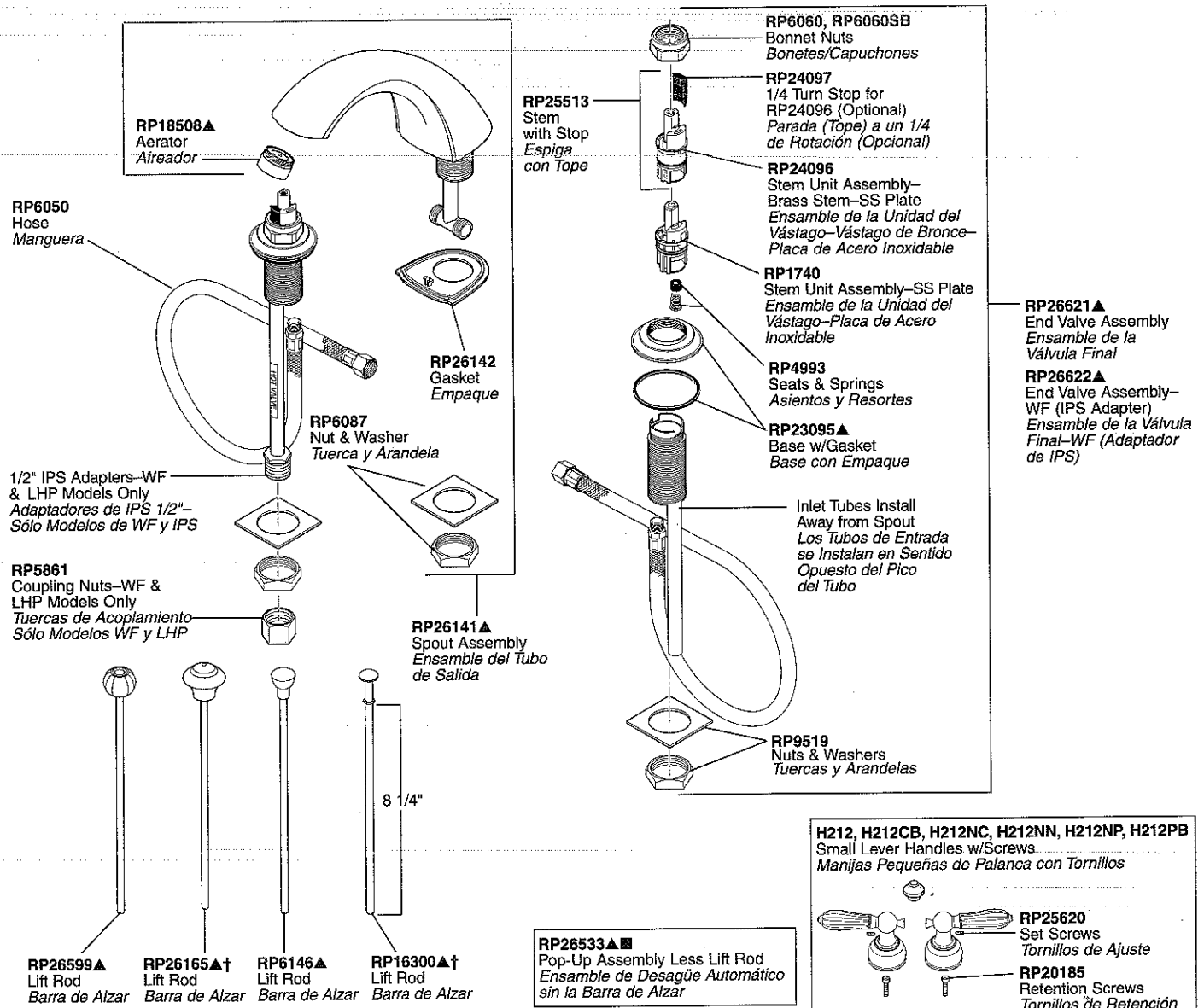

H22, H22PB, H22WH
Small Lever Handles w/Screws
Manijas Pequeñas de Palanca con Tornillos

RP25620
Set Screws/Tornillos de Ajuste

RP20185
Retention Screws
Tornillos de Retención

RP27644▲ **A22, A22CL, A22OK, A22PB, A22PR, A22WH, A22WW**
Handle Accents w/Finial
Acces. Manijas/Botón/Barra Desagüe

H25, H25CB, H25CK, H25CW, H25NC, H25NN, H25NP, H25PB, H25PK, H25PW, H25WC, H25WP
Small Lever Handles w/Screws
Manijas de Pequeña de Palanca con Tornillos

RP24588▲
Finial/Botón/Barra del Desagüe

RP25620
Set Screws/Tornillos de Ajuste

RP20185
Retention Screws
Tornillos de Retención

H24, H24NC, H24NN, H24NP, H24PB, H24WH
Small Lever Handles w/Screws
Manijas Pequeña de Palanca con Tornillos

RP25620
Set Screws/Tornillos de Ajuste

RP20185
Retention Screws
Tornillos de Retención

A24, A24CL, A24NC, A24NN, A24NP, A24PB, A24WH
Handle Accents w/Finial
Acces. Manijas/Botón/Barra Desagüe

RP12490 Screws-Vandal Resistant (Red/Blue) / Tornillos-Resistente al Maltrato (Rojo/Azul)

RP12491 Wrist Blade Handles w/Screws (Red/Blue) / Manijas Tipo Aleta con Tornillos (Rojo/Azul)

H212, H212CB, H212NC, H212NN, H212NP, H212PB
Small Lever Handles w/Screws
Manijas Pequeñas de Palanca con Tornillos

RP25620
Set Screws
Tornillos de Ajuste

RP20185
Retention Screws
Tornillos de Retención

H23, H23PB, H23WH
Small Ring Handles w/Caps & Screws
Manijas de Anillo Pequeña con Casquetes y Tornillos

RP18342, RP18342PB, RP18342WH
Handle Cap
Casquete de la Manija

RP5885
Screws/Tornillos

RP18340, RP18340PB, RP18340WH
Handle Base
Base de la Manija

RP27644▲
Finial/Botón/Barra del Desagüe

A23, A23OK, A23PB, A23ST, A23STPB, A23STWH, A23WH
Handle Accents w/Finial
Accesorios de Manijas con Botón para la Barra del Desagüe

See Page 25 for Handle Suffix Chart/Vea la Tabla en Página 25 para Más Detalles Sobre Sufijos de Manijas

Refer to pages 51-53 for lavatory drain assemblies./Para ensambles de drenaje para lavamanos refiérase a la página 51-53.

†Designates the accent color on split finish models./Designa el color del acento en los modelos con diferentes acabados.

Two Handle Lavatory Faucets

Llave de Dos Manijas (Manerales) para Lavamanos

Models / Modelos 3543 & 3544 Series

Inlet Tubes Install
Away from Spout
Los Tubos de Entrada
se Instalan en Sentido
Opuesto del Pico
del Tubo

RP6050
Hose
Manguera

1/2" IPS Adapters—
WF & LHP Models Only
Adaptadores de IPS
1/2"—Sólo Modelos de
WF y IPS

RP5861
Coupling Nuts—
WF & LHP Models Only
Tuercas de Acoplamiento—
Sólo Modelos WF y LHP

RP18417A
Spout Assembly—w/Lift Rod Hole
Ensamble del Tubo de Salida—
con Huecos para Desbordes

RP330A†
Aerator
Aireador

RP18418
Base Plate
Placa

RP6087
Nut & Washer
Tuerca y Arandela

RP6060, RP6060SB
Bonnet Nuts
Bonetes/Capuchones

RP25513
Stem With Stop
Espiga con Tope

RP24097
1/4 Turn Stop for
RP24096 (Optional)
Tope a un 1/4 de Giración
para RP24096 (Opcional)

RP24096
Stem Unit Assembly—
Brass Stem—SS Plate
Ensamble de la Unidad
del Vástago—Vástago
de Bronce—Placa de
Acero Inoxidable

RP1740
Stem Unit Assembly—
SS Plate
Ensamble de la Unidad
del Vástago—Placa de
Acero Inoxidable

RP4993
Seats & Springs
Asientos y Resortes

RP10965A†
Base w/Gasket
Base con Empaque

RP9519
Nuts & Washers
Tuercas y Arandelas

RP4257A
End Valve Assembly
Ensamble de la
Válvula Final

RP4258A
End Valve Assembly—
WF (IPS Adapter)
Ensamble de la Válvula
Final—WF (Adaptador IPS)

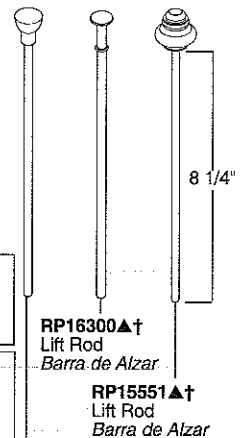

RP16300A†
Lift Rod
Barra de Alzar

RP15551A†
Lift Rod
Barra de Alzar

RP6146A†
Lift Rod
Barra de Alzar

RP22132
Helpful Hand Installation Aid
Utensilio para Asistencia en
Instalaciones a Mano



RP10612
RP11096 (Bulk Kit/Equipo de Cantidades Grandes)
Thick Tile Mounting Kit Herramientas/Equipo para
Monturas en Losa (Mosaico) Gruesa



RP5651A†
Pop-Up Assembly
Ensamble de Desagüe
Automático

RP27575
Pop-Up Assembly
Ensamble de Desagüe
Automático

RP6463
Pop-Up Assembly
Ensamble de Desagüe
Automático

H41, H41PB
Medium Knob Handles w/Buttons & Screws
Manijas de Perilla Mediana con Botones y Tornillos

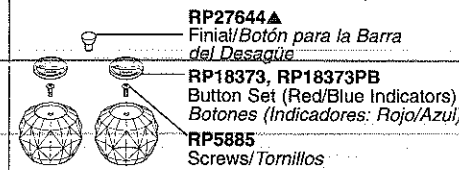

H27, H27NN, H27PB
Small Porcelain Cross Handles w/Screws
Manijas de Cruz, Pequeñas, de Porcelana
con Tornillos

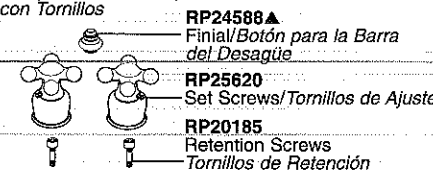

H26, H26CB, H26NC, H26NN, H26NP, H26PB,
H26WC, H26WP
Small Metal Cross Handles w/Screws
Manijas de Cruz, de Metal, Pequeñas con Tornillos

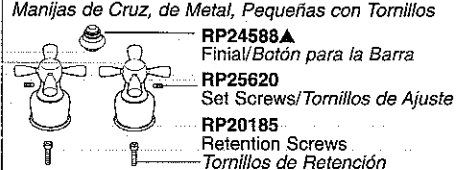

H48
Metal Knob Handles w/Buttons & Screws
Manijas de Perilla de Metal con Botones y Tornillos

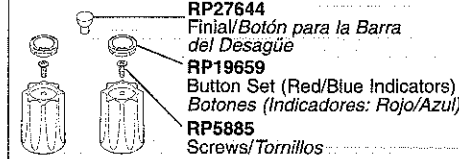

H21, H21PB
Small Knob Handles w/Buttons & Screws
Manijas de Perilla Pequeña con Botones y Tornillos



H28
Blade Handles w/Buttons & Screws
Manijas de Palanca con Botones y Tornillos

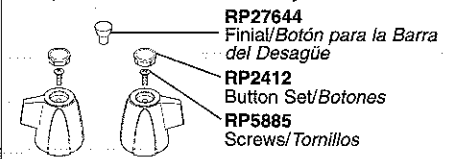

See Page 25 for Handle Suffix Chart/Vea la Tabla en Página 25 para Más Detalles Sobre Sufijos de Manijas

Refer to pages 51-53 for lavatory drain assemblies./Para ensambles de drenaje para lavamanos refiérase a la página 51-53.

†Designates the accent color on split finish models./Designa el color del acento en los modelos con diferentes acabados.

▲ Designate proper finish suffix. Verify available finishes in Miscellaneous Parts Section. **Note:** Chrome models have no finish suffix. CB=Chrome/Brilliance® Polished Brass, NC=Brilliance® Pearl Nickel/Chrome, NN=Brilliance® Pearl Nickel, NP=Brilliance® Pearl Nickel/Brilliance® Polished Brass, PB=Brilliance® Polished Brass, WH=White, WP=White/Brilliance® Polished Brass.

▲ Designe el sufijo apropiado para el acabado. Verifique acabados disponibles en la sección de Piezas Misceláneas. **Nota:** El acabado de los modelos de cromo no tienen sufijo. CB=Cromo/Bronce Pulido Brilliance®, NC=Nickel color Perla de Brilliance®/Cromo, NN=Nickel color Perla de Brilliance®, NP=Nickel color Perla de Brilliance®/Bronce Pulido Brilliance®, PB=Bronce Pulido Brilliance®, WH=Blanco, WP Blanco/ Bronce Pulido Brilliance®.

Model/Modelo 3567 Series

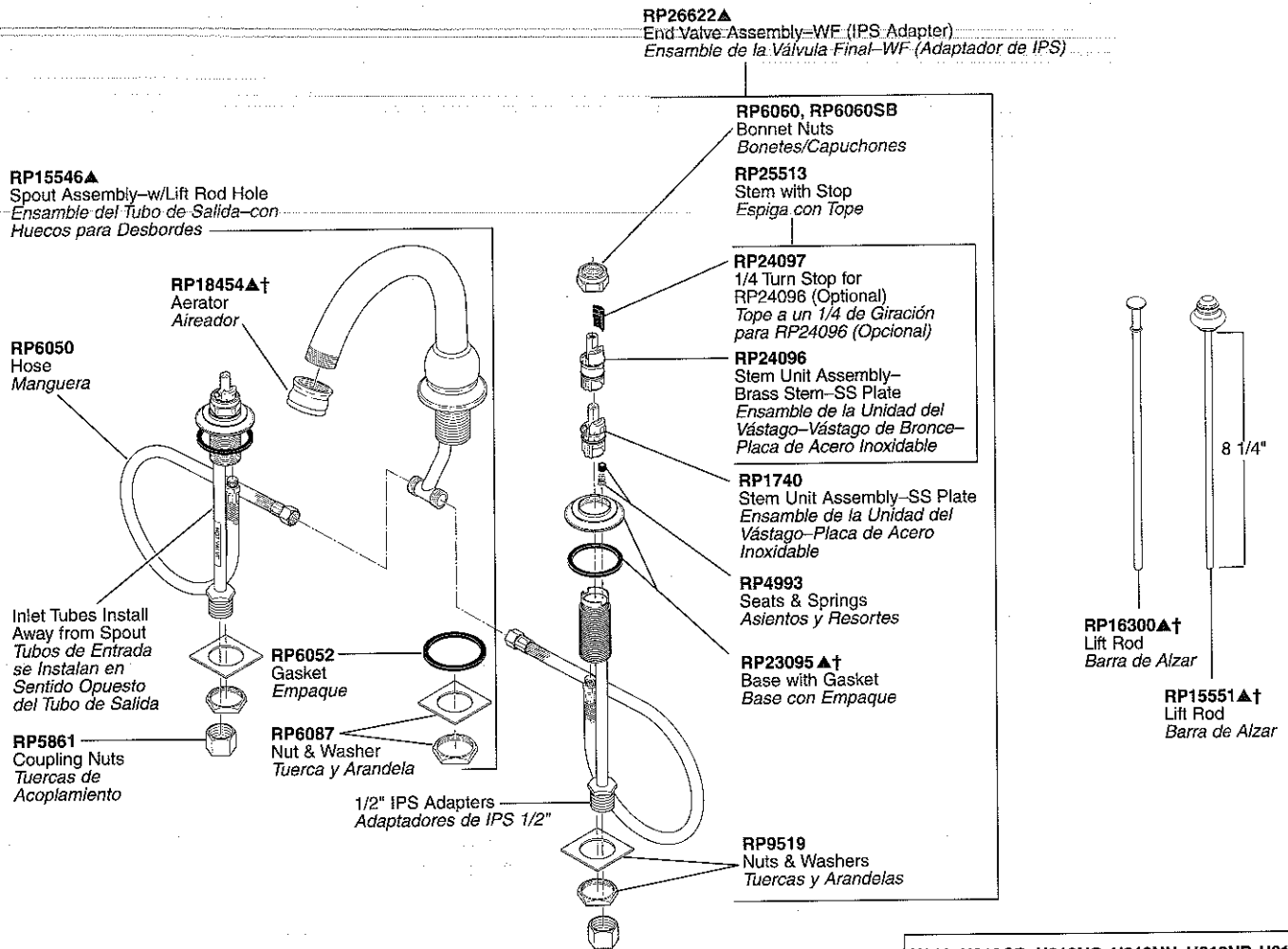

RP26533▲■
Pop-Up Assembly Less Lift Rod
Ensamble de Desagüe Automático sin Barra de Alzar

H212, H212CB, H212NC, H212NN, H212NP, H212PB
Small Lever Handles w/Screws
Manijas Pequeñas de Palanca con Tornillos

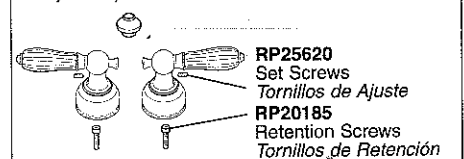

H22, H22PB, H22WH
Small Lever Handles w/Screws
Manijas Pequeñas de Palanca con Tornillos

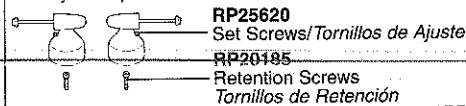

RP27644▲ A22, A22CL, A22OK, A22PB, A22PR, A22WH, A22WW
Handle Accents w/Finial
Acces. Manijas/Botón/Barra Desagüe

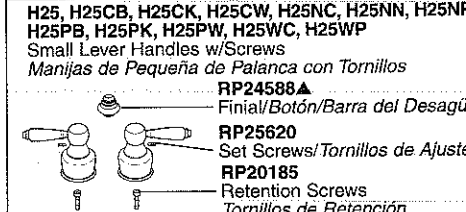

H24, H24NC, H24NN, H24NP, H24PB, H24WH
Small Lever Handles w/Screws
Manijas Pequeña de Palanca con Tornillos

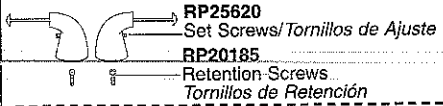

A24, A24CL, A24NC, A24NN, A24NP, A24PB, A24WH
Handle Accents w/Finial
Acces. Manijas/Botón/Barra Desagüe

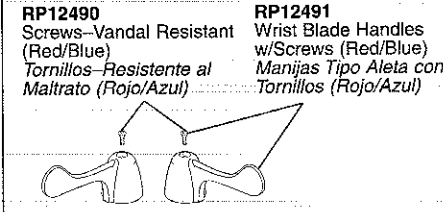

H23, H23PB, H23WH
Small Ring Handles w/Caps & Screws
Manijas de Anillo Pequeña con Casquetes y Tornillos

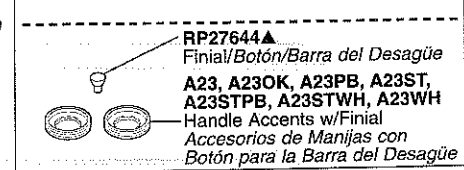
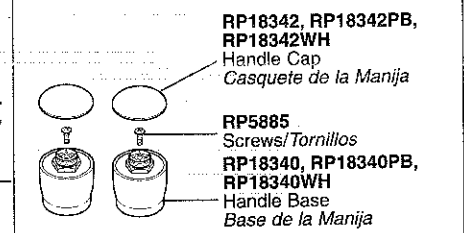

See Page 25 for Handle Suffix Chart/vea la Tabla en Página 25 para Más Detalles Sobre Sufijos de Manijas

■ Refer to pages 51-53 for lavatory drain assemblies./Para ensambles de drenaje para lavamanos refiérase a la página 51-53.

† Designates the accent color on split finish models./Designa el color del acento en los modelos con diferentes acabados.

Two Handle Lavatory Faucets

Llave de Dos Manijas (Manerales) para Lavamanos

Model/Modelo 3577 Series

RP26622▲
End Valve Assembly-WF (IPS Adapter)
Ensamble de la Válvula Final-WF (Adaptador de IPS)

RP23097▲
Spout Assembly-w/Lift Rod Hole
Ensamble del Tubo de Salida-
con Huecos para Desbordes

RP18508▲†
Aerator
Aireador

RP23098▲†
Base w/Gasket
Base con Empaque

RP20368
Gasket/Empaque

RP6050
Hose
Manguera

IPS Adapters
Adaptadores de IPS

RP5861
Coupling Nuts
Tuercas de Acoplamiento

RP21516
Mounting
Hardware
Piezas para
la Montura

RP6087
Nut & Washer
Tuerca y
Arandela

RP11729
Gasket &
O-Ring
Empaque
y Anillo "O"

RP12039
Coupling Tee
Acoplamiento
de "T"

RP12038
Nut
Tuerca

RP6060, RP6060SB
Bonnet Nuts
Bonetes/Capuchones

RP25513
Stem with Stop
Espiga con Tope

RP24097
1/4 Turn Stop for
RP24096 (Optional)
Tope a un 1/4 de Giración
para RP24096 (Opcional)

RP24096
Stem Unit Assembly-
Brass Stem-SS Plate
Ensamble de la Unidad
del Vástago-Vástago
de Bronce-Placa de
Acero Inoxidable

RP4993
Seats & Springs
Asientos y Resortes

RP23095▲ †
Base w/Gasket
Base con Empaque

Inlet Tubes Install
Away from Spout
Tubos de Entrada se
Instalan en Sentido
Opuesto del Tubo de
Salida

RP9519
Nuts & Washers
Tuercas y Arandelas

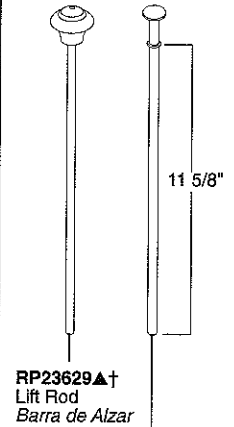

RP23629▲†
Lift Rod
Barra de Alzar

RP21049▲†
Lift Rod
Barra de Alzar

RP22132
Helpful Hand Installation Aid
Utensilio para Asistencia en
Instalaciones a Mano



RP10612
RP11096 (Bulk Kit/Equipo de Cantidades Grandes)
Thick Tile Mounting Kit/Herramientas/Equipo para
Monturas en Losa (Mosaico) Gruesa



RP26533▲■
Pop-Up Assembly Less Lift Rod
Ensamble de Desagüe
Automático sin Barra de Alzar

H41, H41PB
Medium Knob Handles w/Buttons & Screws
Manijas de Perilla Mediana con Botones y Tornillos

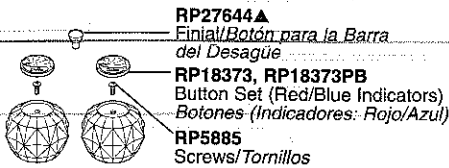

RP27644▲
Finial/Botón para la Barra
del Desagüe

RP18373, RP18373PB
Button Set (Red/Blue Indicators)
Botones (Indicadores: Rojo/Azul)

RP5885
Screws/Tornillos

H27, H27NN, H27PB
Small Porcelain Cross Handles w/Screws
Manijas de Cruz, Pequeñas, de Porcelana
con Tornillos



RP24588▲
Finial/Botón para la Barra
del Desagüe

RP25620
Set Screws/Tornillos de Ajuste

RP20185
Retention Screws
Tornillos de Retención

H26, H26CB, H26NC, H26NN, H26NP, H26PB,
H26WC, H26WP
Small Metal Cross Handles w/Screws
Manijas de Cruz, de Metal, Pequeñas con Tornillos



RP24588▲
Finial/Botón para la Barra

RP25620
Set Screws/Tornillos de Ajuste

RP20185
Retention Screws
Tornillos de Retención

H48
Metal Knob Handles w/Buttons & Screws
Manijas de Perilla de Metal con Botones y Tornillos

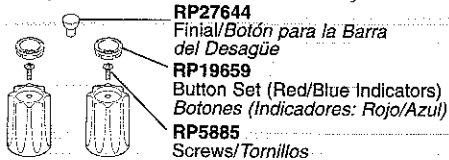

RP27644
Finial/Botón para la Barra
del Desagüe

RP19659
Button Set (Red/Blue Indicators)
Botones (Indicadores: Rojo/Azul)

RP5885
Screws/Tornillos

H21, H21PB
Small Knob Handles w/Buttons & Screws
Manijas de Perilla Pequeña con Botones y Tornillos



RP27644▲
Finial/Botón para la Barra
del Desagüe

RP18373, RP18373PB
Button Set (Red/Blue Indicators)
Botones (Indicadores: Rojo/Azul)

RP5885
Screws/Tornillos

H28
Blade Handles w/Buttons & Screws
Manijas de Palanca con Botones y Tornillos

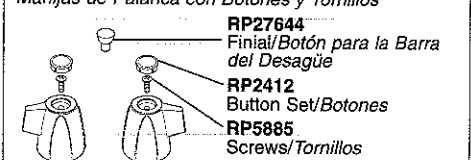

RP27644
Finial/Botón para la Barra
del Desagüe

RP2412
Button Set/Botones

RP5885
Screws/Tornillos

See Page 25 for Handle Suffix Chart/Vea la Tabla en Página 25 para Más Detalles Sobre Sufijos de Manijas

Refer to pages 51-53 for lavatory drain assemblies./Para ensambles de drenaje para lavamanos refiérase a la página 51-53.

† Designates the accent color on split finish models./Designa el color del acento en los modelos con diferentes acabados.

▲ Designate proper finish suffix. Verify available finishes in Miscellaneous Parts Section. **Note:** Chrome models have no finish suffix. CB=Chrome/Brilliance® Polished Brass, NC=Brilliance® Pearl Nickel/Chrome, NN=Brilliance® Pearl Nickel, NP=Brilliance® Pearl Nickel/Brilliance® Polished Brass, PB=Brilliance® Polished Brass, WH=White.

▲ *Designe el sufijo apropiado para el acabado. Verifique acabados disponibles en la sección de Piezas Misceláneas. Nota: El acabado de los modelos de cromo no tienen sufijo. CB=Cromo/Bronce Pulido Brilliance®, NC=Níquel color Perla de Brilliance®/Cromo, NN=Níquel color Perla de Brilliance®, NP=Níquel color Perla de Brilliance®/Bronce Pulido Brilliance®, PB=Bronce Pulido Brilliance®, WH=Blanco.*

Models/Modelos 3583 & 3584 Series

RP21688 ▲
Spout Assembly-
w/Lift Rod Hole
Ensamble del Tubo
de Salida-con Huecos
par Desbordes

RP18508 ▲†
Aerator
Aireador

RP18882 ▲†
Base & Gasket
Base y Empaque

RP6052
Gasket/Empaque

RP6050
Hose
Manguera

RP6087
Nut & Washer
Tuerca y Arandela

RP12039
Coupling Tee
Acoplamiento "T"

IPS Adapters-WF &
LHP Models Only
Adaptadores de IPS-
Soló Modelos de
WF y LHP

RP11729
Gasket &
O-Ring
Empaque y
Anillo "O"

RP12038
Nut
Tuerca

RP21516
Mounting
Hardware
Piezas para
la Montura

RP5861
Coupling Nuts
Tuercas de Acoplamiento

RP6060, RP6060SB
Bonnet Nuts
Bonetes/Capuchones

RP25513
Stem with Stop
Espiga con Tope

RP24097
1/4 Turn Stop for
RP24096 (Optional)
Tope a un 1/4 de Giración
para RP24096 (Opcional)

RP24096
Stem Unit Assembly-
Brass Stem-SS Plate
Ensamble de la Unidad
del Vástago-Vástago de
Acero Inoxidable

RP1740
Stem Unit Assy.-SS Plate
Ensamble de la Unidad
del Vástago-Placa de
Acero Inoxidable

RP4993
Seats & Springs
Asientos y Resortes

RP10965 ▲†
Base w/Gasket
Base con Empaque

Inlet Tubes Install
Away from Spout
Tubos de Entrada
se Instalan en
Sentido Opuesto
del Tubo de Salida

RP9519
Nuts & Washers
Tuercas y Arandelas

RP4257 ▲
End Valve Assembly
Ensamble de la Valvula Final
RP4258 ▲
End Valve Assembly-
WF (IPS Adapter)
Ensamble de la Valvula
Final-WF (Adaptador de IPS)

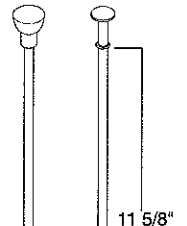

RP19525 ▲†
Lift Rod
Barra de Alzar

RP21049 ▲†
Lift Rod
Barra de Alzar

RP26533 ▲■
Pop-Up Assembly Less Lift Rod
Ensamble de Desagüe
Automático sin Barra de Alzar

H212, H212CB, H212NC, H212NN, H212NP, H212PB
Small Lever Handles w/Screws
Manijas Pequeñas de Palanca con Tornillos

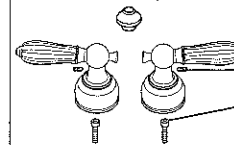

RP25620
Set Screws
Tornillos de Ajuste

RP20185
Retention Screws
Tornillos de Retención

H22, H22PB, H22WH
Small Lever Handles w/Screws
Manijas Pequeñas de Palanca con Tornillos

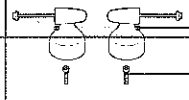

RP25620
Set Screws/Tornillos de Ajuste

RP20185
Retention Screws
Tornillos de Retención

H24, H24NC, H24NN, H24NP, H24PB, H24WH
Small Lever Handles w/Screws
Manijas Pequeña de Palanca con Tornillos

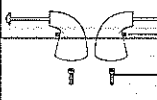

RP25620
Set Screws/Tornillos de Ajuste

RP20185
Retention Screws
Tornillos de Retención

H23, H23PB, H23WH
Small Ring Handles w/Caps & Screws
Manijas de Anillo Pequeña con Casquetes y Tornillos

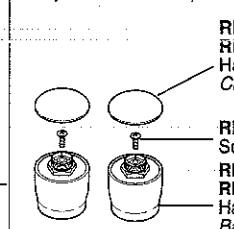

RP18342, RP18342PB,
RP18342WH
Handle Cap
Casquete de la Manija

RP5885
Screws/Tornillos
RP18340, RP18340PB,
RP18340WH
Handle Base
Base de la Manija

RP27644 ▲
A22, A22CL, A22OK, A22PB, A22PR,
A22WH, A22WW
Handle Accents w/Finial
Acces. Manijas/Botón/Barra Desagüe

H25, H25CB, H25CK, H25CW, H25NC, H25NN, H25NP,
H25PB, H25PK, H25PW, H25WC, H25WP
Small Lever Handles w/Screws
Manijas de Pequeña de Palanca con Tornillos

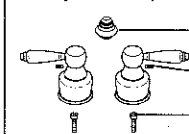

RP24588 ▲
Finial/Botón/Barra del Desagüe

RP25620
Set Screws/Tornillos de Ajuste

RP20185
Retention Screws
Tornillos de Retención

RP12490
Screws-Vandal Resistant
(Red/Blue)
Tornillos-Resistente al
Maltrato (Rojo/Azul)



RP12491
Wrist Blade Handles
w/Screws (Red/Blue)
Manijas Tipo Aleta con
Tornillos (Rojo/Azul)

RP27644 ▲
Finial/Botón/Barra del Desagüe
A23, A23OK, A23PB, A23ST,
A23STPB, A23STWH, A23WH
Handle Accents w/Finial
Accesorios de Manijas con
Botón para la Barra del Desagüe

See Page 25 for Handle Suffix Chart/Vea la Tabla en Página 25 para Más Detalles Sobre Sufijos de Manijas

Refer to pages 51-53 for lavatory drain assemblies./Para ensambles de drenaje para lavamanos refiérase a la página 51-53.

† Designates the accent color on split finish models./Designa el color del acento en los modelos con diferentes acabados.

Two Handle Lavatory Faucets

Llave de Dos Manijas (Manerales) para Lavamanos

▲ Designate proper finish suffix. Verify available finishes in Miscellaneous Parts Section. **Note:** Chrome models have no finish suffix. CB=Chrome/Brilliance® Polished Brass, NC=Brilliance® Pearl Nickel/Chrome, NN=Brilliance® Pearl Nickel, NP=Brilliance® Pearl Nickel/Brilliance® Polished Brass, PB=Brilliance® Polished Brass, WH=White.

▲ Designe el sufijo apropiado para el acabado. Verifique acabados disponibles en la sección de Piezas Misceláneas. **Nota:** El acabado de los modelos de cromo no tienen sufijo. CB=Cromo/Brilliance® Bronce Pulido, NC=Níquel color Perla de Brilliance®/Cromo, NN=Níquel color Perla de Brilliance®, NP=Níquel color Perla de Brilliance®/Bronce Pulido Brilliance®, PB=Bronce Pulido Brilliance®, WH=Blanco.

Model/Modelo 4530 & 4577 Series

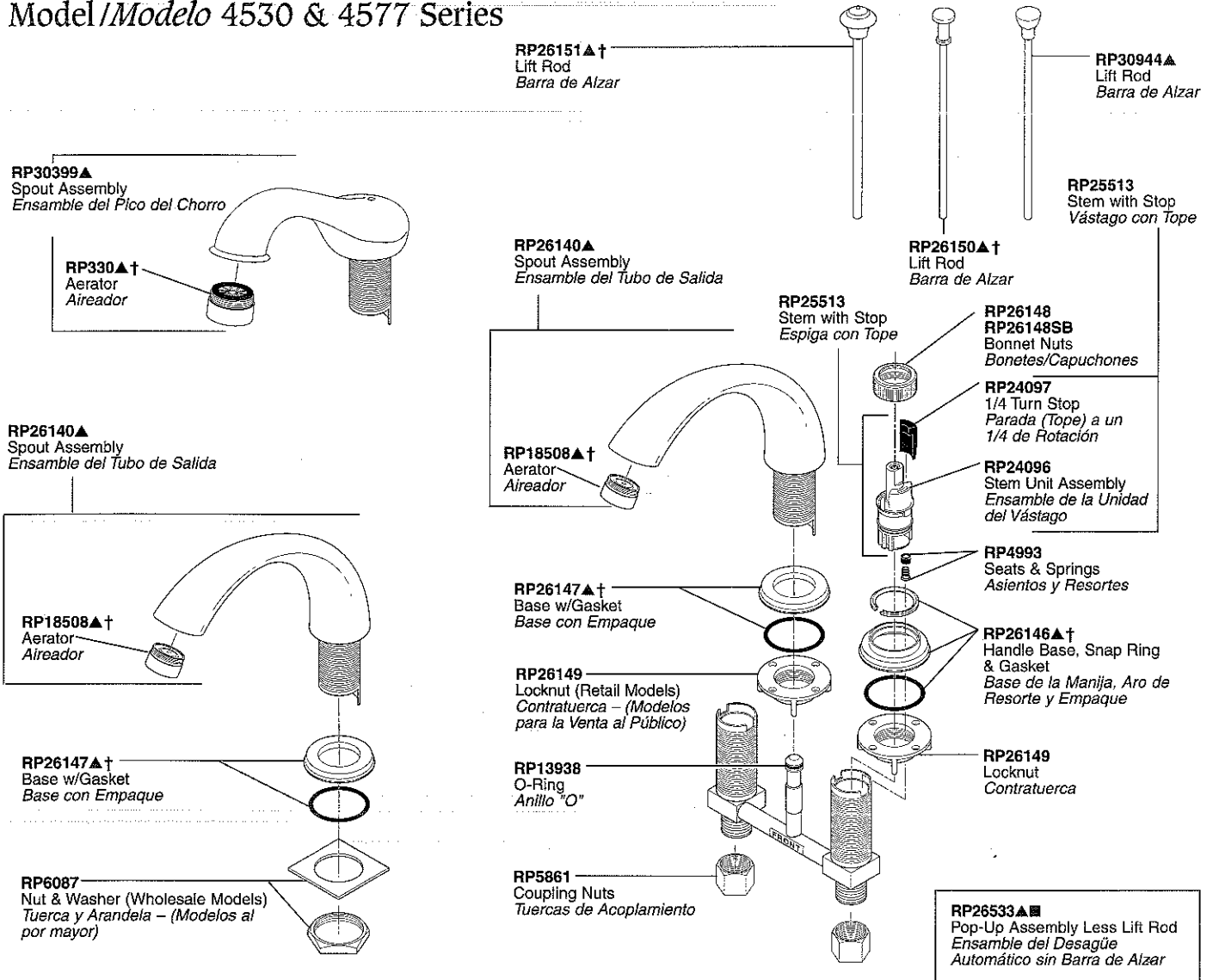

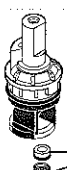
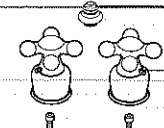
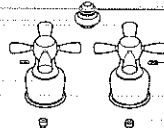
OPTIONAL/OPCIONAL	H27, H27NN, H27PB Small Porcelain Cross Handles w/Screws Manijas de Cruz Pequeña de Porcelana con Tornillos	H26, H26CB, H26NC, H26NN, H26NP, H26PB, H26WC, H26WP Small Metal Cross Handles w/Screws Manijas de Cruz de Metal Pequeño con Tornillos
 <p>RP8230 Ceramic Stem Unit, Seat, O-Ring & Spring Unidad del Vástago de Cerámica, Asiento, Anillo "O" y Resorte</p> <p>RP10700 Ceramic Seats, O-Rings & Springs Asientos de Cerámica, Anillo "O" y Resorte</p>	 <p>RP24588▲ Fial/Botón para la Barra del Desagüe</p> <p>RP25620 Set Screws/Tornillos de Ajuste</p> <p>RP20185 Retention Screws Tornillos de Retención</p>	 <p>RP24586▲ Fial/Botón para la Barra</p> <p>RP25620 Set Screws/Tornillos de Ajuste</p> <p>RP20185 Retention Screws Tornillos de Retención</p>
	<p>H21, H21PB Small Knob Handles w/Buttons & Screws Manijas de Perilla Pequeña con Botones y Tornillos</p> <p>RP27644▲ Fial/Botón para la Barra del Desagüe</p> <p>RP18373, RP18373PB Button Set (Red/Blue Indicators) Botones (Indicadores: Rojo/Azul)</p> <p>RP5885 Screws/Tornillos</p>	<p>H28 Blade Handles w/Buttons & Screws Manijas de Palanca con Botones y Tornillos</p> <p>RP27644 Fial/Botón para la Barra del Desagüe</p> <p>RP2412 Button Set/Botones</p> <p>RP5885 Screws/Tornillos</p>

See Page 25 for Handle Suffix Chart/Vea la tabla en página 25 para más detalles sobre sufijos de manijas

■ Refer to pages 51-53 for lavatory drain assemblies./Para ensambles de drenaje para lavamanos refiérase a la página 51-53.

Lift Rods

Barra de Alzar

For Models/Modelos 520, 2520, 2530,
3520, 3530, 3540 & 3567 Series ■

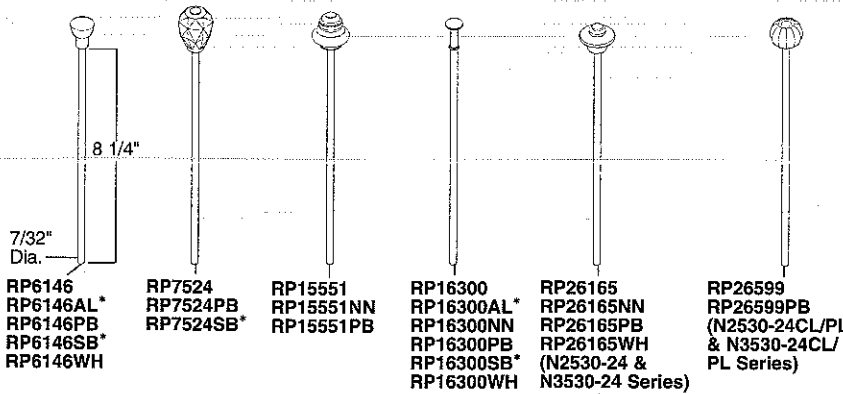

For Models/Modelos
540 Series ■

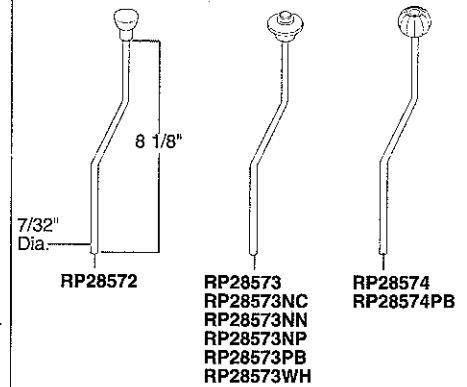

For Models/Modelos
2567 Series ■

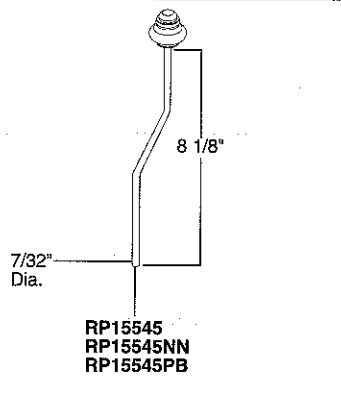

For Models/Modelos
3577, 3583 & 3584 Series ■

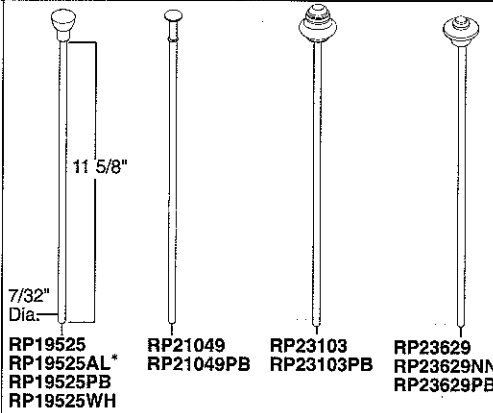

For Models/Modelos
4530 & 4577 Series ■

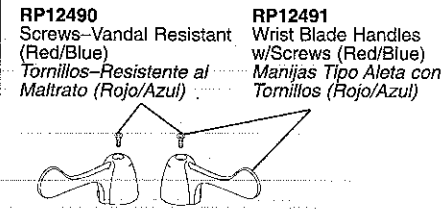
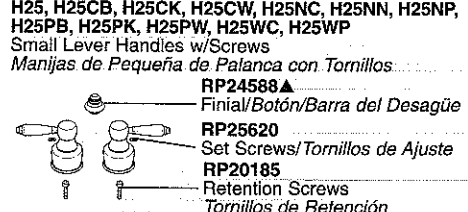
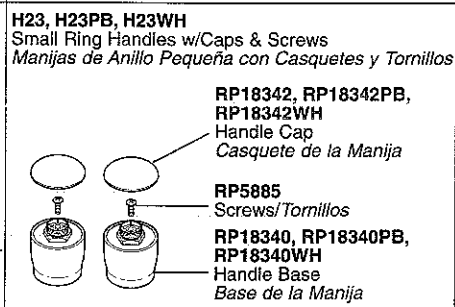
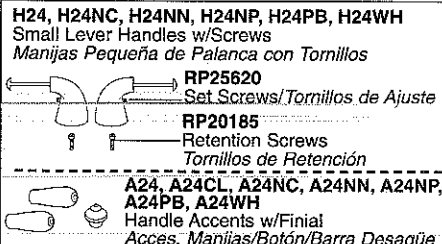
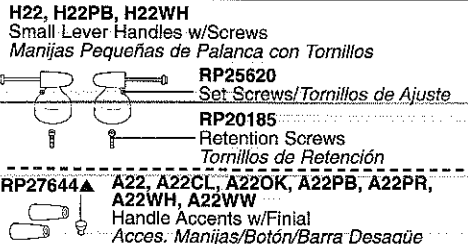
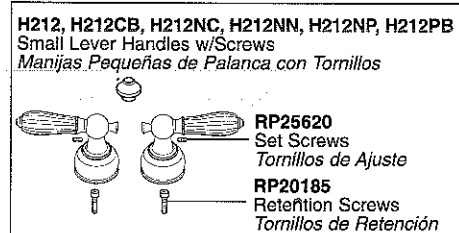
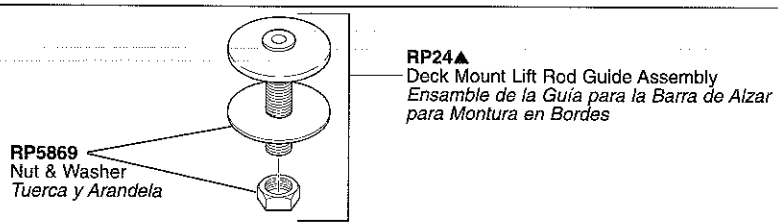
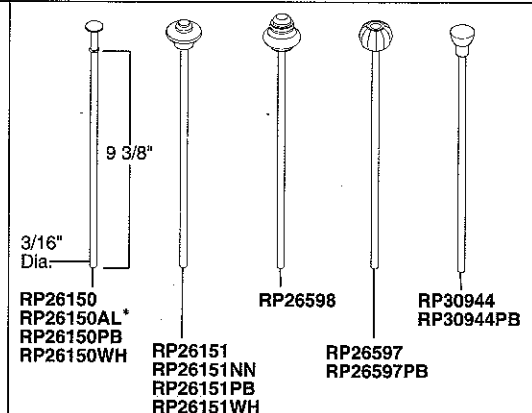

See Page 25 for Handle Suffix Chart/Veá la tabla en página 25 para más detalles sobre sufijos de manijas
■ Refer to pages 51-53 for lavatory drain assemblies./Para ensambles de drenaje para lavamanos refiérase a la página 51-53.

Lavatory Drain Assemblies

Ensamble para Desagües Automáticos para Lavamanos

RP5651▲

Complete Metal Pop-Up Assembly (RP26533▲ Pop-Up & RP6146▲ Lift Rod)

Ensamble Completo para Desagüe Automático de Metal (RP26533▲ & RP6146▲)

RP26533▲

Metal Pop-Up Assembly (Less Lift Rod)

Ensamble de Desagüe Automático de Metal (Sin Barra de Alzar)

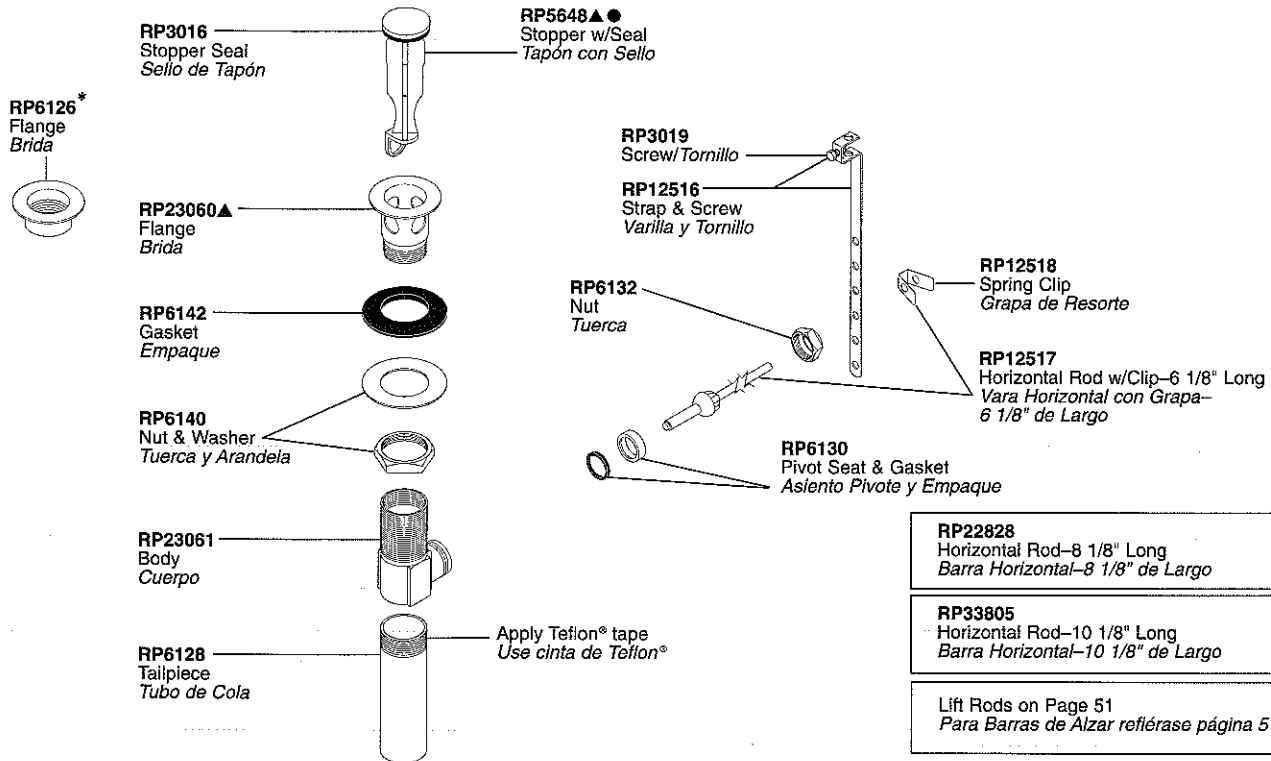

RP27575

Complete 50/50 Pop-Up Assembly/Ensamble Completo para Desagüe Automático en 50/50

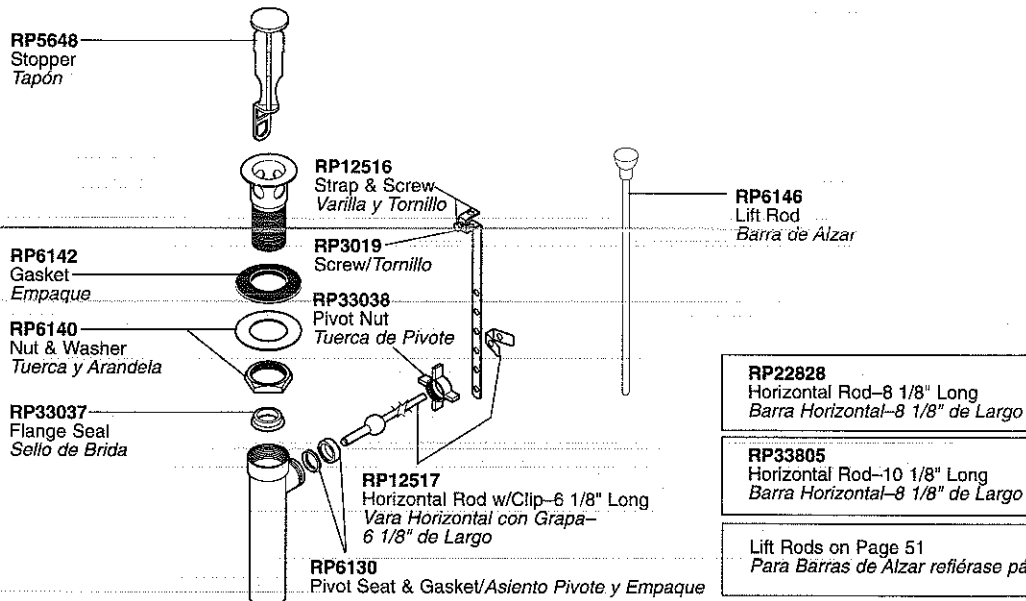

* Discontinued/Descontinuados

● Some finishes of the RP5648 have two bottom holes for the horizontal rod. To use in RP5651s and RP26533s, remove the lower section (hole) by bending at crease between the sections (holes) and snapping off. Algunos acabados del RP5648 tienen dos hoyos para la barra horizontal. Para usar en los RP5651s y RP26533s, quite la sección inferior (hoyo) doblando el pliegue entre las secciones (hoyos) y quitándolo a presión.

▲ Designate proper finish suffix. Verify available finishes in Miscellaneous Parts Section. **Note:** Chrome models have no finish suffix. AB=Antique Brass, AL=Almond, CB=Chrome/Brilliance® Polished Brass, NN=Brilliance® Pearl Nickel, PB=Brilliance® Polished Brass, WH=White.

▲ *Designe el sufijo apropiado para el acabado. Verifique acabados disponibles en la sección de Piezas Misceláneas. Nota: El acabado de los modelos de cromo no tienen sufijo. AB=Bronce Antiguo, AL=Almendra, CB=Cromo/Bronce Pulido Brilliance®, NN=Níquel color Perla de Brilliance®, PB=Bronce Pulido Brilliance®, WH=Blanco.*

RP6463 Complete Snap-N-Pop-Up® Assembly/ Ensamble Completo del Desagüe Automático Snap-N-Pop-Up®

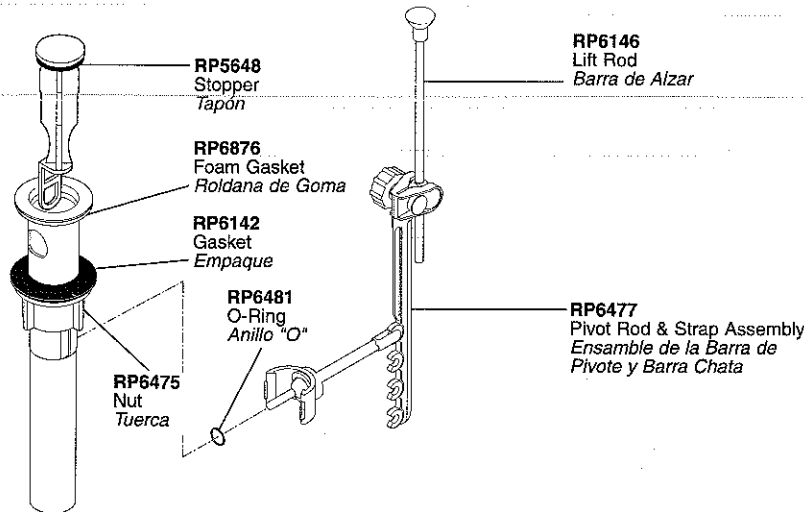

Accessory Items Piezas de Accesorios

RP7585 Extender for Pivot Rod
Pieza de Extensión para Ensamble de la Barra de Pivote

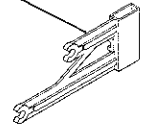

RP10994 Spacer for thin sinks (fits between RP6142 & RP6475)
Separador para Lavamanos Delgados (para RP6142 y RP6475)

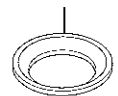

Alternate "N" Model Metal Pop-Up Assembly Parts* (Not Available as Complete Pop-Up RP)
Piezas alternas para el modelo "N" de Metal del desagüe automático (no son disponibles como un juego de piezas de repuesto completo para el desagüe automático)*

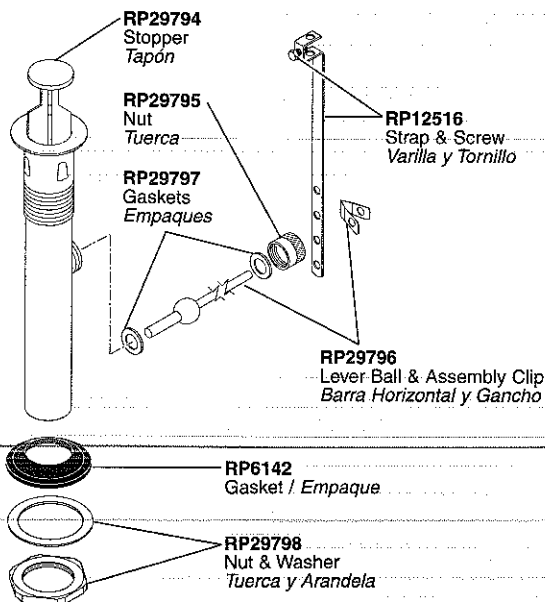

RP6346 Complete Metal Grid Strainer Assembly Ensamble Completo del Colador con Rejilla de Metal

Manufactured Before June 1996
Fabricado Antes de Junio 1996

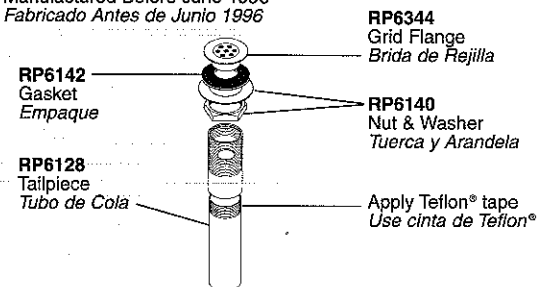

Manufactured After June 1996
Fabricado Después de Junio 1996

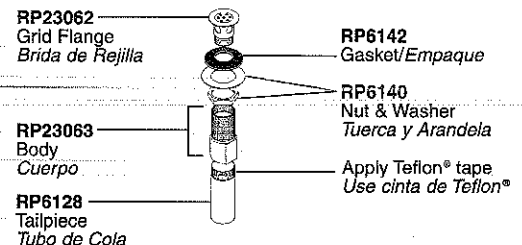

33T290 (w/overflow holes/con huecos para desbordes)
33T290-1 (no overflow holes/sin huecos para desbordes)
Complete Cast Brass Offset Grid Strainer
Colador acodado de rejilla de bronce fundido completo

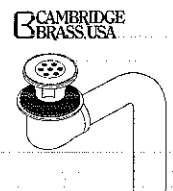

Specialty Faucets Llaves de Especialidad

Models/Modelos 560, 561*, 562 & 563* Series Shampoo Faucets/Llaves para Champú

RI
SI
Ei
α

RP21874
Handle w/Set Screw—
Red/Blue Indicators
Manija con Tornillo de Ajuste—
Indicadores: Rojo/Azul

RP152
Set Screw / Tornillo de Ajuste

RP50
Cap w/Adjusting Ring
Tapón con Anillo de Ajuste

RP19451
Nut
Tuerca

RI
Hc
M.

RP250
Adjusting Ring
Anillo de Ajuste

RP61
Cam & Packing
Leva y Empaque

RP70
Ball Assembly—
Stainless Steel
Ensamble de la Bola—
Acero Inoxidable

RP4993
Seats & Springs
Asientos y Resortes

RP11840OS
Body Pin
Espiga

IP
Ac

RP19452
Nut, Base & Gasket
Tuerca, Base y Empaque

RF
Cc
Tu

1/4" male threaded nipple
for spray attachment
Conexión de Entrerosca
para Rosca Macho 1/4"
para el Rociador

RP5890
Gasket
Empaque

R
H
U
lr

RP11721
Mounting Bracket
Abrazadera de Montura

H
M
M

RP11722
Nut & Wrench
Tuerca y Llave

H
M
M

H
M
M

Se
F
†D:

RP16920
Button/Botón

RP6369
Screw/Tornillo

RP16919
Handle w/Button & Screw
Manija con Botón y Tornillo

RP16921
Base & Gasket
Base y Empaque

RP6417
Gasket
Empaque

RP188
Cam & Packing
Leva y Empaque

RP212
Ball Assembly—
Stainless Steel
Ensamble de la Bola—
Acero Inoxidable

RP16915
Spacer
Separador

RP3614
Repair Kit
Herramientas para Reparaciones



RP1974
Wrench—Handle/Adjusting Ring
Llave—Manija/Anillo de Ajuste



OPTIONAL/OPCIONAL

RP5873
Shampoo Hose &
Spray Assembly
Ensamble de Manguera
para Champú y Rociador

RP6015WC
Support Assembly
Ensamble de Soporte

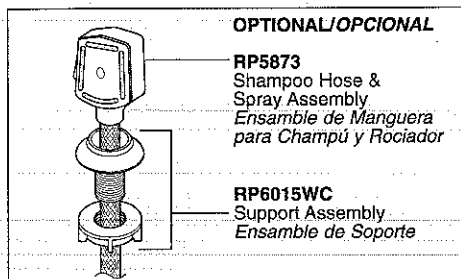

Models/Modelos 750 & 752* Series

RP19083
Spout Assembly
Ensamble del Tubo de Salida

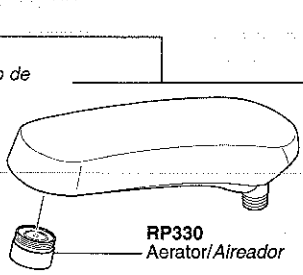

RP330
Aerator/Aireador

RP17446 (Silver Insert/Botón de Plata)
RP18442 (Arrow-Red/Blue Indicators/
Flecha-Indicadores: Rojo/Azul)
Button
Botón

RP6369
Screw
Tornillo

RP17449
Handle w/Button & Screw
Manija con Botón y Tornillo

RP18860
Handle w/Arrow Button
(Red/Blue) & Screw
Manija con Botón de Flecha
(Rojo/Azul) y Tornillo

RP18026
Shank
Espiga

RP6068
Plug Button
Botón de Tapón

RP18027
Rod Guide
Guía para la Barra

RP19082
Hose
Manguera

RP17445
Gasket
Empaque

RP6183
Locknut
Contratuercas

RP5869
Nut & Washer
Tuerca y Arandela

RP250
Adjusting Ring
Anillo de Ajuste

RP50
Cap w/Adjusting Ring
Casquete con Anillo de Ajuste

RP188
Cam & Packing
Leva y Empaque

RP18037 ●
Vacuum Breaker Ball Assembly—
Stainless Steel
Ensamble de Bola con Rompevacío—
Acero Inoxidable

RP4993
Seats & Springs
Asientos y Resortes

RP118400S
Body Pin for Model 750
Espiga para Modelo 750

RP17443
Handle w/Set Screw
Manija con Tornillo de Ajuste

RP152
Set Screw
Tornillo de Ajuste

RP61
Cam & Packing
Leva y Empaquetadura

RP12301 ●
Vacuum Breaker Ball
Assembly—Stainless Steel
Conjunto de Bola con
Rompevacío—Acero Inoxidable

RP18054
Hook-Up Kit
Equipo para Conexión

RP18145
Adapters & Gaskets
Adaptadores y Empaques

RP5861
Coupling Nuts
Tuercas de Acoplamiento

RP3614
Repair Kit
Herramientas para Reparaciones



RP1974
Wrench—Handle/Adjusting Ring
Llave—Manija/Anillo de Ajuste



● The vacuum breaker ball assembly is an important part of protecting your drinking water from contamination by back siphonage. Use only the Delta RP18037 or RP12301 ball assembly.

El conjunto de bola con rompevacío es una parte importante en proteger su agua potable de contaminación por causa del retrosedimiento de agua. Use sólo el conjunto de bola Delta RP18037 o RP12301.

Specialty Faucets Llaves de Especialidad

Models/Modelos 2121, 2123, 2131 & 2133 Series Laundry Faucets/Llaves para la Lavandería

RP28911 (2123)
Spout Assembly
Ensamble del Tubo de Salida

RP25946
Stream Straightener
Enderezador de Chorro

RP28912
Retaining Ring
Anillo de Retención

RP6365
O-Ring / Anillo "O"

R18373
Button Set
(Red/Blue Indicators)
Botones
(Indicadores: Rojo/Azul)

R5885
Screws
Tornillos

H21
Knob Handles
w/Button Set & Screws
Perillas con Botones
y Tornillos

RP28918 (2121)
Spout Assembly
Ensamble del Tubo de Salida

RP28912
Retaining Ring
Anillo de Retención

RP6365
O-Ring / Anillo "O"

R2412
Button Set
Botones

R5885
Screws
Tornillos

H28
Blade Handles w/
Button Set & Screws
Manijas Aletas con
Botones y Tornillos

RP28913 (2121, 2123)
Spout Bonnet
Bonete del Tubo de Salida

RP6060
Bonnet Nuts
Bonetes/Capuchones

**RP25695 (2121-VB or
Optional for 2121 & 2131)**
Vacuum Breaker
Rompedor de Vacío

RP1740
Stem Unit Assembly
Ensamble de la Unidad

RP28919
Escutcheon
Chapetón

RP4993
Seats & Springs
Asientos y Resortes

RP6064
Locknuts
Contratuercas

RP6183
Locknuts
Contratuercas

RP5861
Coupling Nuts
Tuercas de Acoplamiento

RP31421 (2133)
Spout Assembly
Ensamble del
Tubo de Salida

RP31422 (2131)
Spout Assembly
Ensamble del
Tubo de Salida

RP25946
Stream Straightener
Enderezador de Chorro

RP6365
O-Ring
Anillo "O"

RP28912
Retaining Ring
Anillo de Retención

RP28912
Retaining Ring
Anillo de Retención

RP6365
O-Ring
Anillo "O"

RP31420 (2131, 2133)
Spout Bonnet
Bonete del Tubo de Salida

*Discontinued/Descontinuados



▲ Designate proper finish suffix. Verify available finishes in Miscellaneous Parts Section. **Note:** Chrome models have no finish suffix. AL=Almond*, BS=Biscuit, PB=Brilliance® Polished Brass, WH=White.

▲ Designe el sufijo apropiado para el acabado. Verifique acabados disponibles en la sección de Piezas Misceláneas. **Nota:** El acabado de los modelos de cromo no tienen sufijo. AL=Almendra*, BS=Beige, PB=Bronce Pulido Brilliance®, WH=Blanco.

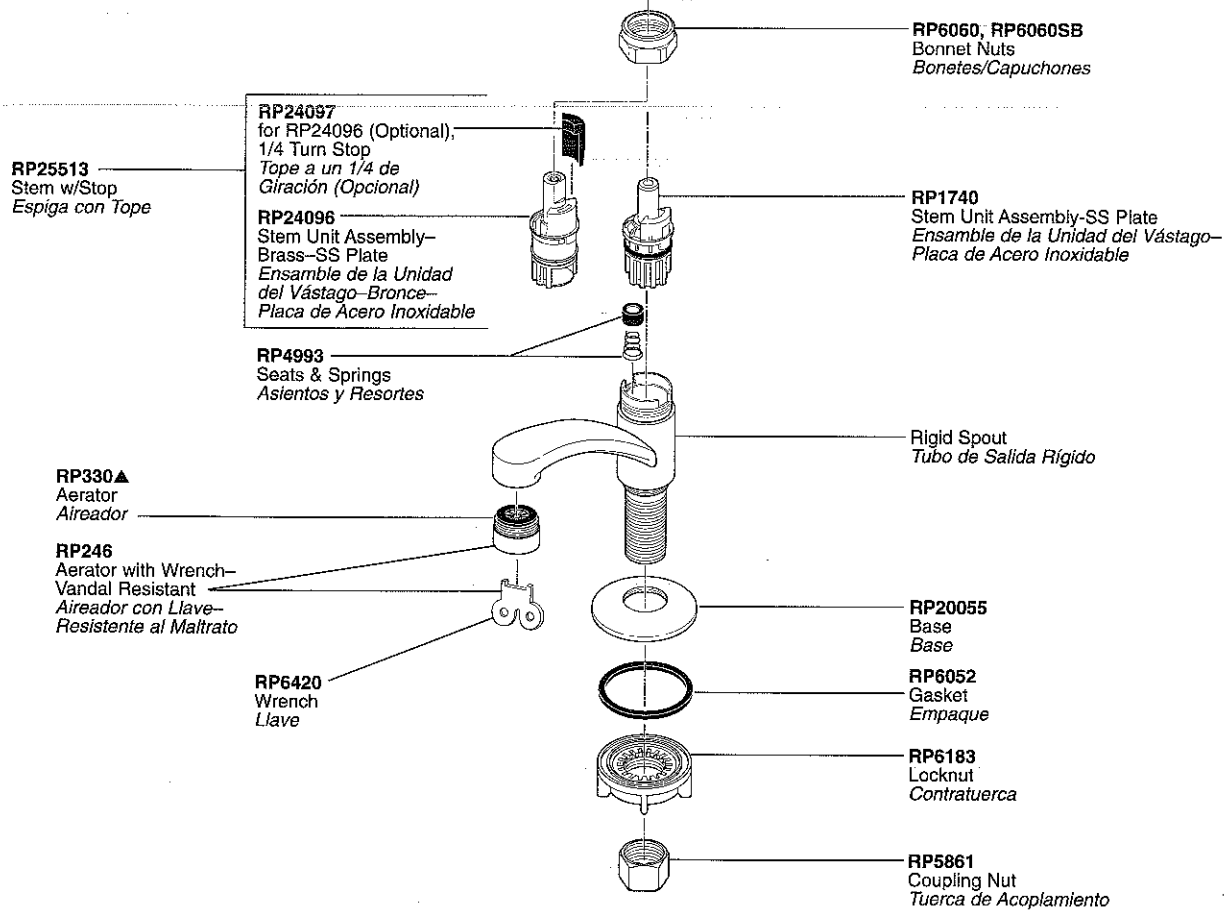
Models/Modelos 2302 & 2303-HDF Series Basin Faucets/Llaves para Lavamanos

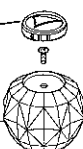
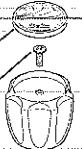
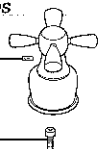
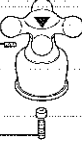
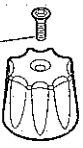

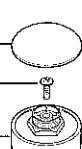
<p>OPTIONAL/OPCIONAL RP8230 Ceramic Stem Unit, Seat, O-Ring & Spring Unidad del Vástago de Cerámica, Asiento, Anillo "O" y Resorte</p> <p>RP10700 Ceramic Seats, O-Rings & Springs Asientos de Cerámica, Anillos "O" y Resortes</p> 	<p>H31, H31PB Medium Knob Handle w/Button & Screw Perilla Mediana con Botón y Tornillo</p> <p>RP18429, RP18429PB Button-Arrow Botón-Flecha</p> <p>RP5885 Screw/Tornillo</p> 
<p>H11, H11PB Small Knob Handle w/Hot, Cold & Arrow Buttons & Screw Perilla Pequeña con Botones y Tornillo</p> <p>RP18373, RP18373PB Hot/Cold Button Set (Red/Blue) Botones: Caliente/Fría (Rojo/Azul)</p> <p>RP18429, RP18429PB Arrow Button/Botón-Flecha</p> <p>RP5885 Screw/Tornillo</p> 	<p>H36, H36CB, H36PB, H36WC, H36WP Medium Metal Cross Handle w/Screws Manija/Cruz/Metal/Mediana con Tornillos</p> <p>RP25620 Set Screw/Tornillo de Ajuste</p> <p>RP20185 Retention Screw Tornillo de Retención</p> 
<p>H17, H17PB Small Porcelain Cross Handle w/Screws Manija de Cruz, de Porcelana, Pequeña con Tornillos</p> <p>RP25620 Set Screw/Tornillo de Ajuste</p> <p>RP20185 Retention Screw Tornillo de Retención</p> 	<p>H18 (Plain/Sencilla) RP5210 (Hot/Caliente) RP7828 (Cold/Fría) Small Metal Knob Handle w/Screw Perilla Pequeña, de Metal, con Tornillo</p> <p>RP6401 Screw-Vandal Resistant Tornillo-Resistente al Maltrato</p> 

<p>H13, H13PB, H13WH Small Ring Handle w/Cap & Screw Manija de Anillo Pequeño con Tapa y Tornillo</p> <p>RP18342, RP18342PB, RP18342WH Handle Cap/Casquete de Manija</p> <p>RP5885 Screw/Tornillo</p> 
<p>RP18340, RP18340PB, RP18340WH Handle Base Base de la Manija</p> <p>A13, A13PB, A13WH Handle Accent Acento para Manija</p> 

See Page 25 for Handle Suffix Chart/Vea la tabla en página 25 para más detalles sobre sufijos de manijas
*Discontinued/Descontinuados

Specialty Faucets Llaves de Especialidad

Models/Modelos 590-HDF & 591-HDF Series Electronic Lavatory Battery Operated Faucets Llaves de Función con Baterías Electrónicas para Baños

R
S
E
C

R
H
M

I
P
A
C

R
I
C
O
T
U

F
H
L
I

H
M
N

H
M
M

Ser
F
D

RP26142
Gasket
Empaque

RP6087
Nut & Washer
Tuerca y Arandela

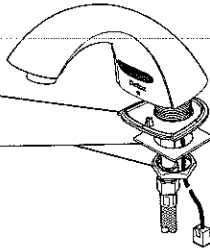

OPTIONAL/OPCIONAL

RP31816▲
Decorative Coverplate
and Gasket
Cubreplaca Decorativa
y Empaque

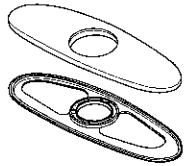

RP31704▲
Spray Outlet w/Wrench 0.5 GPM -
Vandal Resistant
Boca de Salida del Rociador con llave
0.5 GPM - Resistente al Maltrato

RP31705▲
Optional Spray Outlet w/Wrench 1.5 GPM-
Vandal Resistant
Boca de Salida del Rociador con llave Opcional
1.5 GPM - Resistente al Maltrato

RP30520▲
Spout Assembly
Ensamble del Tubo
de Salida

RP6420
Wrench/Llave

RP30522
Gasket/Empaque

RP30528▲
Cast Coverplate—Anti-rotation
Cubreplaca Fundida Anti-rotacional

RP6092
Nut & Washer
Tuerca y Arandela



RP30523
Braided Hose
Manguera Trenzada

RP30531
Mounting Hardware
Herraje de Montaje

RP30524
Battery Box
Caja de Batería

RP30525
Screen Assembly
Ensamble de la Rejilla

Note: One transformer powers up to 10 faucets
Nota: Un transformador impulsa energía hasta 10 llaves/grifos

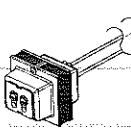
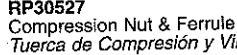
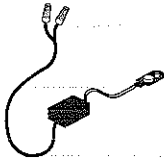
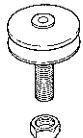
 <p>RP32856 120 VAC/24 VAC Plug-in Transformer Alambrado 120 VAC/24 VAC Transformador para Enchufar</p>	<p>OPTIONAL/OPCIONAL 190351A Vandal Resistant 8" Aluminum Recessed Inwall Mounted Box, 10" Stainless Steel Cover Caja de 8" instalada dentro de la pared de aluminio resistente al maltrato, tapa de 10" de acero inoxidable</p>	 <p>RP30526 Bypass Adapter Adaptador del Tubo de Paso</p>
 <p>RP32508 120 VAC/24 VAC Hardwire Transformer Alambrado permanente 120 VAC/24 VAC Transformador</p>	<p>RP6346▲▲ Complete Grid Strainer Assembly Ensamble Completo del Colador con Rejilla</p>	 <p>RP30527 Compression Nut & Ferrule Tuerca de Compresión y Virola</p>
 <p>RP32494 24 VAC/6.4 VDC Converter Convertidor 24 VAC/6.4 VDC</p>	<p>OPTIONAL/OPCIONAL RP5651▲▲ Pop-Up Assembly Ensamble del Desagüe Automático</p>	<p>OPTIONAL/OPCIONAL RP24▲ Lift Rod Guide (for RP5651) Guía para Barra de Alzar (para RP5651)</p> 

■ Refer to pages 51-53 for lavatory drain assemblies./Para ensambles de drenaje para lavamanos refiérase a la página 51-53.

▲ Designate proper finish suffix. Verify available finishes in Miscellaneous Parts Section. **Note:** Chrome models have no finish suffix. NN=*Brilliance*® Pearl Nickel, PB=*Brilliance*® Polished Brass.

▲ *Designe el sufijo apropiado para el acabado. Verifique acabados disponibles en la sección de Piezas Misceláneas. Nota: El acabado de los modelos de cromo no tienen sufijo. NN=Níquel color Perla de Brilliance®, PB=Bronce Pulido Brilliance®.*

Model/Modelo R2300-MIX
Pressure Balance Mixing Valve with Integral Check Stops
(Complies with ASSE 1016-1996)

Válvula Mezcladora de Presión Balanceada con Topes Integrados
(Conforma con ASSE 1016-1996)

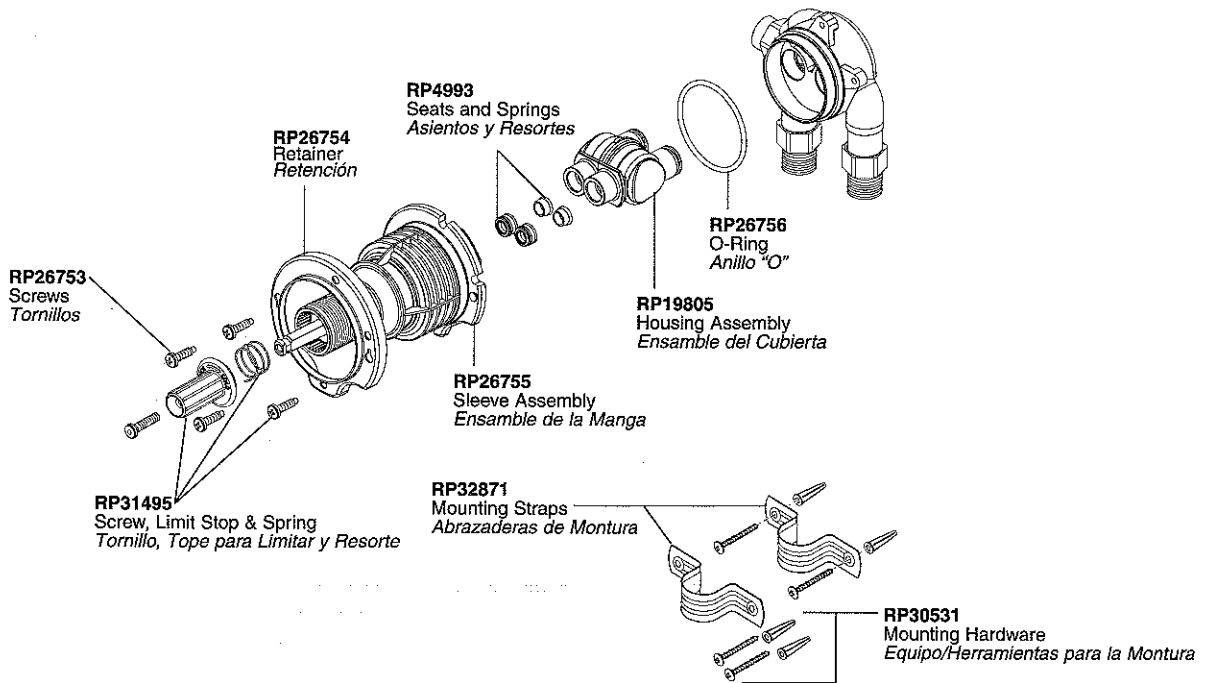

OPTIONAL/OPCIONAL

Box Mounted R2300-MIX/Montado en la caja R2300-MIX

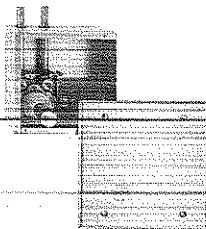

190349A
 Vandal Resistant 8" Aluminum Recessed Inwall Mounted Box, 10" Stainless Steel Cover (Includes R2300-MIX)
Caja de 8" instalada dentro de la pared de aluminio resistente al maltrato, tapa de 10" de acero inoxidable (incluye R2300-MIX)

190350A
 Vandal Resistant 8" Aluminum Surface Mounted Box, 8" Aluminum Cover (Includes R2300-MIX)
Caja de 8", de aluminio, instalada en la superficie, resistente al maltrato, tapa de aluminio de 8" (incluye R2300-MIX)

Specialty Faucets Llaves de Especialidad

Model/Modelo 701-HDF Series Slow Self-Close Basin Faucets/Llaves de Fregaderos de Cierre Automático Lento

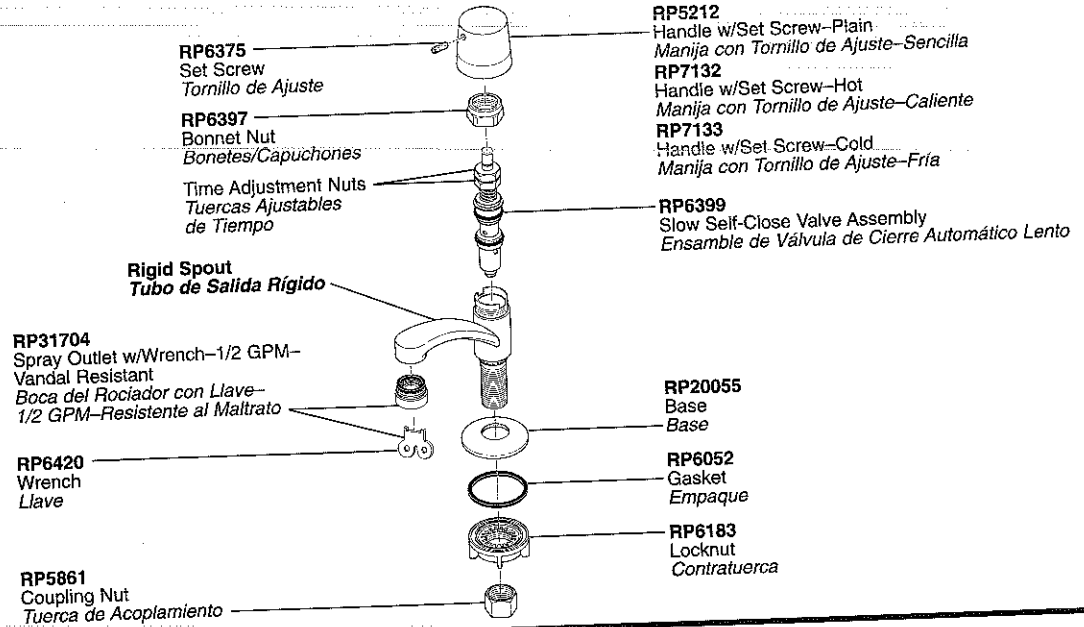

Models/Modelos 2507-HDF, 2517-HDF & 2527-HDF Series Slow Self-Close Lavatory Faucets/Llaves de Lavamanos de Cierre Automtico Lento

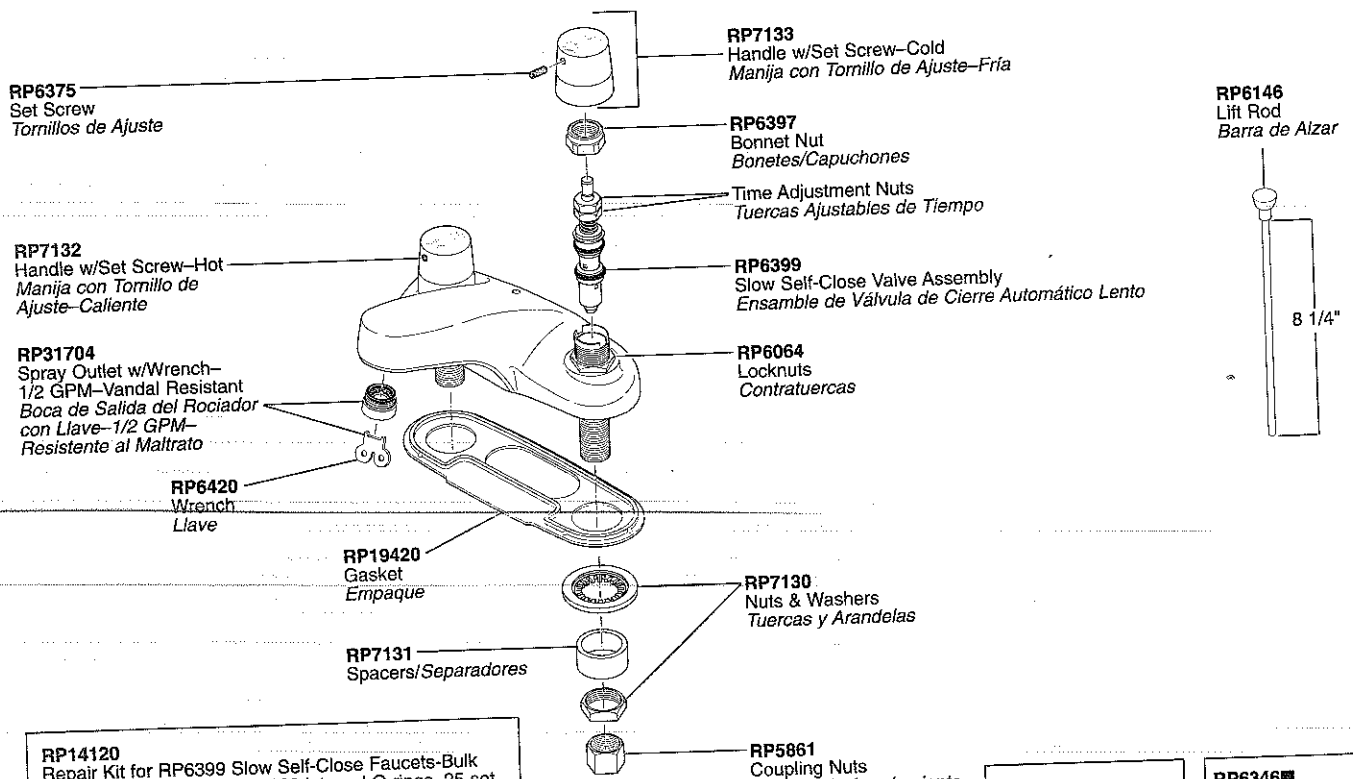

RP14120
Repair Kit for RP6399 Slow Self-Close Faucets-Bulk
(100 cup seals, 100 seats, 100 internal O-rings, 25 set
screws, 1 wrench)
Herramientas para Reparaciones RP6399 Llaves de
Cierre Automtico-Cantidades Grandes (100 sellos de
taza, 100 asientos, 100 anillos "O" internos, 25 tornillos
de presin, 1 llave de tuercas)

RP5651
Pop-Up Assembly
Ensamble del
Desag e Automtico

RP6346
Grid Strainer Assembly
Ensamble del Colador
con Rejilla

Refer to pages 51-53 for lavatory drain assemblies./Para ensamblar de drenaje para lavamanos ref erirse a la pgina 51-53.

Models/Modelos 3507-WFHDF, 3514-WFHDF & 3517-WFHDF* Series
Slow Self-Close Lavatory Faucets/Llaves de Lavamanos de Cierro Automático Lento

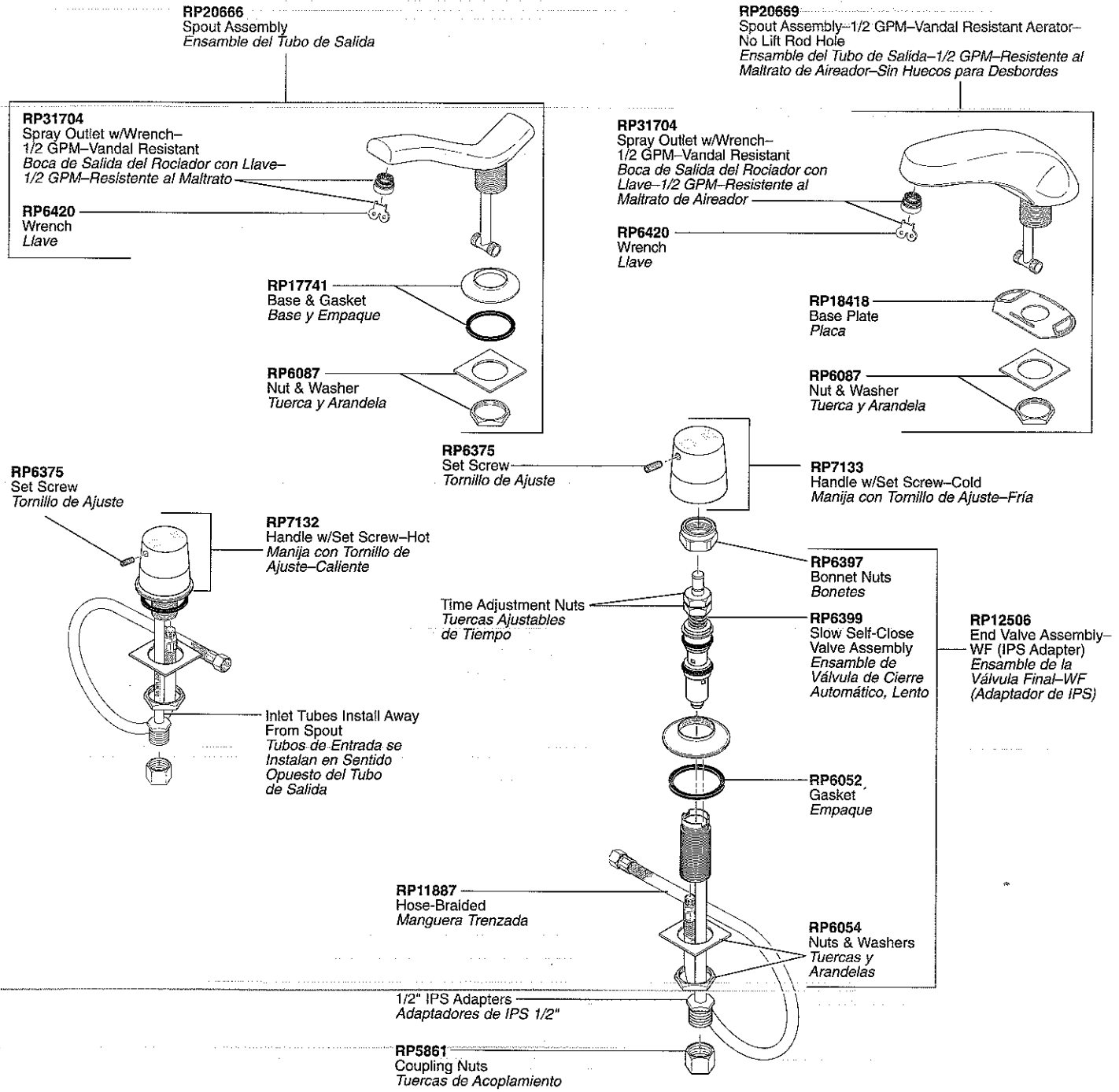

RP6346
Grid Strainer Assembly
Ensamble del Colador con Rejilla

RP14120
Repair Kit for RP6399 Slow Self-Close Faucets—Bulk (100 cup seals, 100 seats, 100 internal o-rings, 25 set screws, 1 wrench)
Herramientas para Reparaciones RP6399 Llaves de Cierre Automático—Cantidades Grandes (100 sellos de taza, 100 asientos, 100 anillos "O" internos, 25 tornillos de presión, 1 llave de tuercas)

RP10612
RP11096 (Bulk Kit/Equipo de Cantidades Grandes)
Thick Tile Mounting Kit—Adds 1"
Equipo/Herramientas para Montar en Losa Gruesa—1" Mas

Refer to pages 51-53 for lavatory drain assemblies./Para ensamblar de drenaje para lavamanos refiérase a la página 51-53.

* Discontinued/Descontinuados

Specialty Faucets Llaves de Especialidad

Model/Modelo 708-HDF Timer Activated Slow-Close Basin Faucet Llave para Lavamanos de Cierre-Lento Activadas por Contador de Tiempo

NOTE: Correct handle orientation in OFF position
NOTA: La orientación correcta de la manija en la posición CERRADA

708-HDF

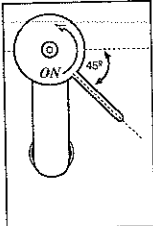

OPTIONAL/OPCIONAL

RP8230
Ceramic Stem Unit, Seat, O-Ring & Spring
Unidad del Vástago de Cerámica, Asiento, Anillo "O" y Resorte

RP10700
Ceramic Seats, O-Rings & Springs
Asientos de Cerámica, Anillos "O" y Resortes

Important/Importante

Install stem correctly for proper handle rotation.
Instale la espiga correctamente para obtener una rotación debida.



Correct Stem Orientation
Corrija la Orientación de la Vástago

HOT or COLD
CALIENTE o FRÍA

RP4993
Seats & Springs
Asientos y Resortes

RP31704
1/2 GPM Spray Outlet w/Wrench-Vandal Resistant
Boca de Salida del Rociador 1/2 GPM con Llave-Resistente al Maltrato

RP6420
Wrench/Llave

RP27310
Screws-Vandal Resistant (Red/Blue)
Tornillos-Resistente al Maltrato (Rojo/Azul)

RP27311-Cold/Fría
Handle w/Screw/Manija con Tornillo

RP28198
Washer/Arandela

RP25494-Cold Only/Soló Fría
Slow-Close Cartridge w/Clip
Cartucho de Cierre-Lento con Gancho

RP27506
Cartridge Clip/Gancho para Cartucho

RP27507
Bonnet Nut/Capuchón

RP24096
Stem Unit Assembly-Brass Stem-SS Plate
Ensamble de la Unidad del Vástago-Vástago Bronce-Placa de Acero Inoxidable

Rigid Spout
Tubo de Salida Rígido

RP20055
Base/Base

RP6052
Gasket/Empaque

RP6183
Locknut/Contratuercas

RP5861
Coupling Nut/Tuerca de Acoplamiento

See Installation Guide to Adjust Closing Time./Vea la Guía de Instalación para Ajustar el Tiempo de Cierre.

Models/Modelos 2508-HDF, 2518-HDF & 2528-HDF Series Timer Activated Slow-Close Lavatory Faucets Llaves para Lavamanos de Cierre-Lento Activadas por Contador de Tiempo

RP5651
Pop-Up Assembly
Ensamble del Desagüe Automático

RP6346
Grid Strainer Assembly
Ensamble del Colador con Rejilla

OPTIONAL/OPCIONAL

RP8230
Ceramic Stem Unit, Seat, O-Ring & Spring
Unidad del Vástago de Cerámica, Asiento, Anillo "O" y Resorte

RP10700
Ceramic Seats, O-Rings & Springs
Asientos de Cerámica, Anillos "O" y Resortes

Important/Importante

Install stems correctly for proper handle rotation.
Instale las espigas correctamente para obtener una rotación debida.



Correct 2 Handle Stem Orientation
Corrija la Orientación de la Espiga de 2 Manijas

HOT
CALIENTE

COLD
FRÍA

RP27312-Hot/Caliente
Handle w/Screw
Manija con Tornillo

RP25493-Hot Only/Soló Caliente
Slow-Close Cartridge w/Clip
Cartucho de Cierre-Lento con Gancho

RP31704
1/2 GPM Spray Outlet w/Wrench-Vandal Resistant
Boca de Salida del Rociador 1/2 GPM con Llave-Resistente al Maltrato

RP6420
Wrench/Llave

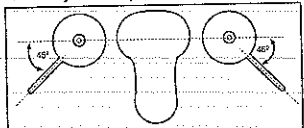

NOTE: Correct handle orientation in OFF position
NOTA: La orientación correcta de la manija en la posición CERRADA

RP6146
Lift Rod
Barra de Alzar

RP27310
Screws-Vandal Resistant (Red/Blue)
Tornillos-Resistente al Maltrato (Rojo/Azul)

RP27311-Cold/Fría
Handle w/Screw/Manija con Tornillo

RP25494-Cold Only/Soló Fría
Slow-Close Cartridge w/Clip
Cartucho de Cierre-Lento con Gancho

RP27506
Cartridge Clip/Ganchos para Cartuchos

RP27507
Bonnet Nut/Capuchón

RP24096
Stem Unit Assembly-Brass Stem-SS Plate
Ensamble de la Unidad del Vástago-Vástago Bronce-Placa de Acero Inoxidable

RP4993
Seats & Springs/Asientos y Resortes

RP6064
Locknuts/Contratuercas

RP19420
Gasket/Empaque

RP6183
Locknuts/Contratuercas

RP5861
Coupling Nuts/Tuercas de Acoplamiento

See Installation Guide to Adjust Closing Time./Vea la Guía de Instalación para Ajustar el Tiempo de Cierre.

Refer to pages 51-53 for lavatory drain assemblies./Para ensambles de drenaje para lavamanos refiérase a la página 51-53.

Model/Modelo 3508-WFHDF, 3518-WFHDF & 3578-WFHDF Timer Activated Slow-Close Widespread Utility Faucets

Llaves de Gran Alcance para Lavadero de Cierre-Lento Activadas por Contador de Tiempo

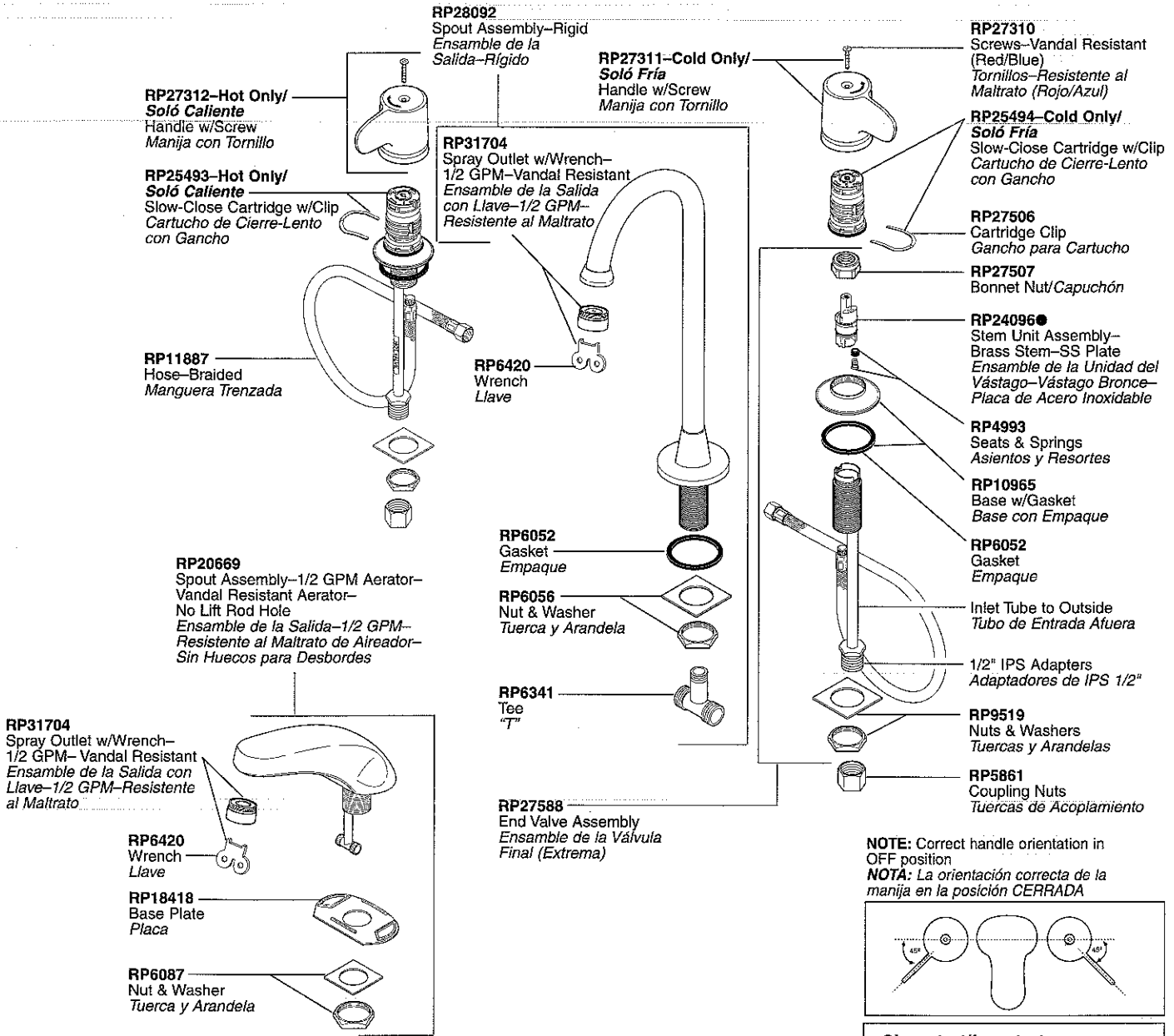

NOTE: Correct handle orientation in OFF position
NOTA: La orientación correcta de la manija en la posición CERRADA

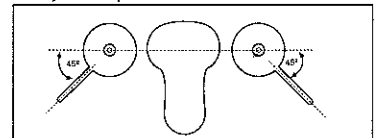

●Important/Importante

Install stems correctly for proper handle rotation.
Instale las espigas correctamente para obtener una rotación debida.

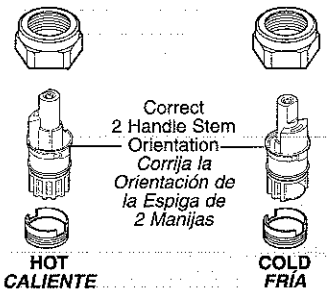

OPTIONAL/OPCIONAL

RP8230
Ceramic Stem Unit, Seat, O-Ring & Spring
Unidad del Vástago de Cerámica, Asiento, Anillo "O" y Resorte

RP10700
Ceramic Seats, O-Rings & Springs
Asientos de Cerámica, Anillos "O" y Resortes

RP6346■
Grid Strainer Assembly
Ensamble del Colador con Rejilla

RP11052 (3578)
RP11016 (3578) (Bulk Kit/
Equipo de Cantidades Grandes)
Thick Tile Mounting Kit-Adds 1"
Equipo para Monturas en Losa Gruesa-1" Mas

RP10612 (3508/3518)
RP11096 (3508/3518) (Bulk Kit/
Equipo de Cantidades Grandes)
Thick Tile Mounting Kit-Adds 1"
Equipo para Monturas en Losa Gruesa-1" Mas

See Installation Guide to Adjust Closing Time./Vea la Guía de Instalación para Ajustar el Tiempo de Cierre.

Refer to pages 51-53 for lavatory drain assemblies./Para ensambles de drenaje para lavamanos refiérase a la página 51-53.

Specialty Faucets Llaves de Especialidad

Models/Modelos 710-WFHDF & 711-WFHDF Series Utility Faucets/Llaves para Servicio General

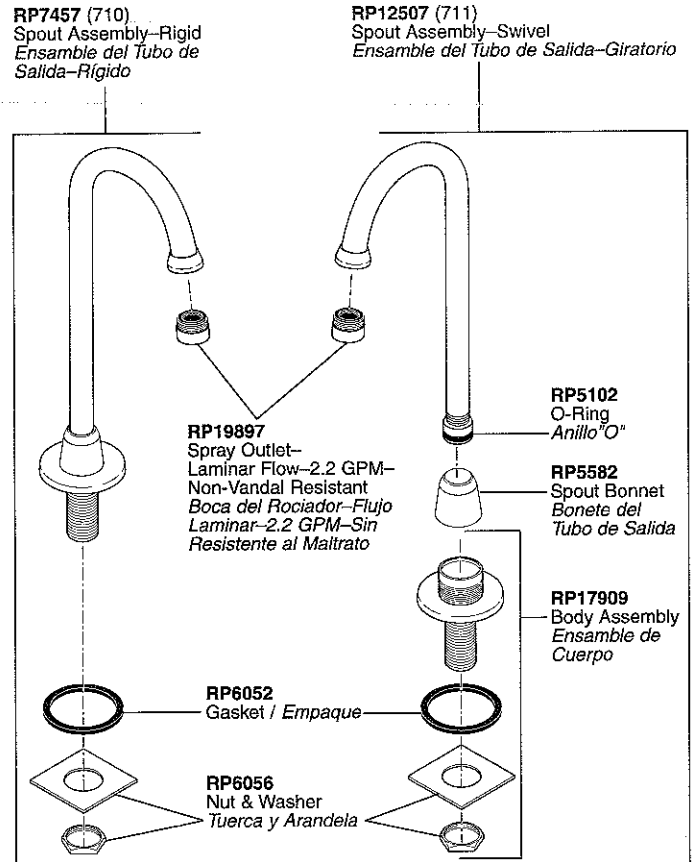
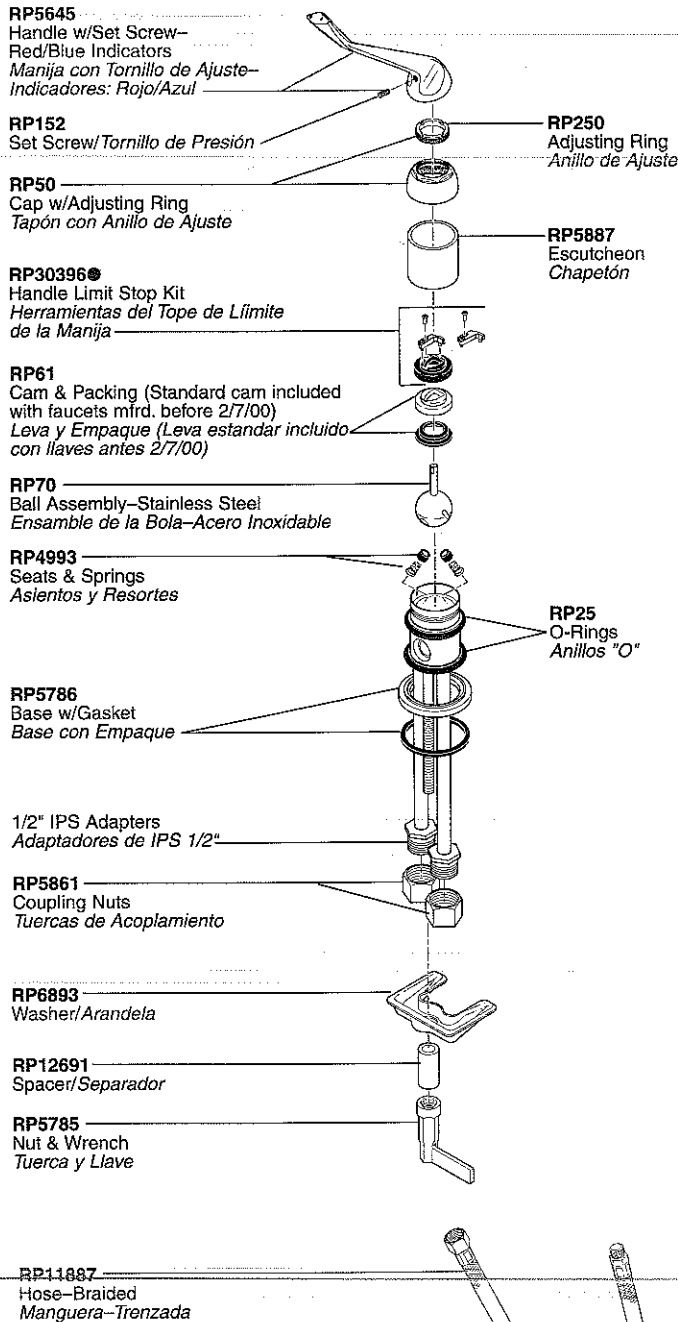

OPTIONAL/OPCIONAL

- RP246**
Aerator w/Wrench-2.0 GPM Vandal Resistant
Aireador con Llave-Resistente al Maltrato 2.0 GPM
- RP31704**
Spray Outlet w/Wrench-1/2 GPM-Vandal Resistant
Boca de Salida del Rociador con Llave-1/2 GPM-
Resistente al Maltrato
- RP31705**
Spray Outlet w/Wrench-1.5 GPM-Vandal Resistant
Boca de Salida del Rociador con Llave-1.5 GPM-
Resistente al Maltrato
- RP21966**
Spray Outlet w/Wrench-2.2 GPM
Laminar Flow-Vandal Resistant
Boca de Salida del Rociador con Llave-
Flujo Laminar 2.2 GPM-Resistente al Maltrato

RP3614
Repair Kit
Herramientas para Reparaciones



RP1974
Wrench-Handle/Adjusting Ring
Llave-Manija/Anillo de Ajuste

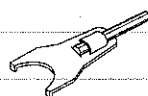

● Handle Limit Stop Kit Included with 1H Lever HDF Faucets Manufactured after 2/7/00/Herramientas para el tope del límite incluido con Llaves HDF de Una Manija Fabricado después 2/7/00

Model/Modelo 3579-WFHDF Series Widespread Utility Faucets/Llaves para Servicio General

RP7457
Spout Assembly-Rigid
Ensamble del Tubo de Salida-Rígido

RP19897
Spray Outlet-Laminar
Flow-2.2 GPM-
Non-Vandal Resistant
Boca del Rociador-Flujo
Laminar-2.2 GPM-Sin
Resistente al Maltrato

RP25513
Stem w/Stop
Espiga con Tópe

RP12490
Screws-Vandal Resistant (Red/Blue)
Tornillos-Resistente al Maltrato (Rojo/Azul)

RP12491
Handles w/Screws (Red/Blue)
Manijas con Tornillos (Rojo/Azul)

RP12496
End Valve Assembly-WF (IPS Adapter)
Ensamble de Válvula Final-WF (Adaptador de IPS)

Inlet Tubes Intall
Away From Spout
Tubos de Entrada
se Instalan en
Sentido Opuesto
del Tubo de Salida

RP6052
Gasket
Empaque

1/2" IPS Adapters
Adaptadores de IPS 1/2"

RP6056
Nut & Washer
Tuerca y Arandela

RP6060
Bonnet Nuts
Bonetes/Capuchones

RP24097
1/4 Turn Stop for RP24096 (Optional)
Tópe a un 1/4 de Giración para
RP24096 (Opcional)

RP24096
Stem Unit Assembly-Brass Stem-SS Plate
Ensamble de la Unidad del Vástago-Vástago
del Bronce-Placa de Acero Inoxidable

RP4993
Seats & Springs/Asientos y Resortes

RP10965
Base w/Gasket/Base con Empaque

RP5861
Coupling Nuts
Tuercas de Acoplamiento

RP6341
Teel/T"

RP11887
Hose-Braided
Manguera-Trenzada

RP9519
Nuts & Washers
Tuercas y Arandelas

RP22132
Helpful Hand Installation Aid
Utensilio para Asistencia en Instalaciones a Mano



OPTIONAL/OPCIONAL



RP8230
Ceramic Stem Unit, Seat, O-Ring,
& Spring
Unidad del Vástago de Cerámica,
Asiento, Anillo "O", y Resorte

RP10700
Ceramic Seats, O-Rings & Springs
Asientos de Cerámica, Anillos "O"
y Resortes

OPTIONAL/OPCIONAL

RP246
Aerator w/Wrench-2.0 GPM Vandal Resistant
Aireador con Llave-Resistente al Maltrato 2.0 GPM

RP31704
Spray Outlet w/Wrench-1/2 GPM-Vandal Resistant
Boca de Salida del Rociador con Llave-1/2 GPM-
Resistente al Maltrato

RP31705
Spray Outlet w/Wrench-1.5 GPM-Vandal Resistant
Boca de Salida del Rociador con Llave-1.5 GPM-
Resistente al Maltrato

RP21966
Spray Outlet w/Wrench-2.2 GPM
Laminar Flow-Vandal Resistant
Boca de Salida del Rociador con Llave-
Flujo Laminar 2.2 GPM-Resistente al Maltrato







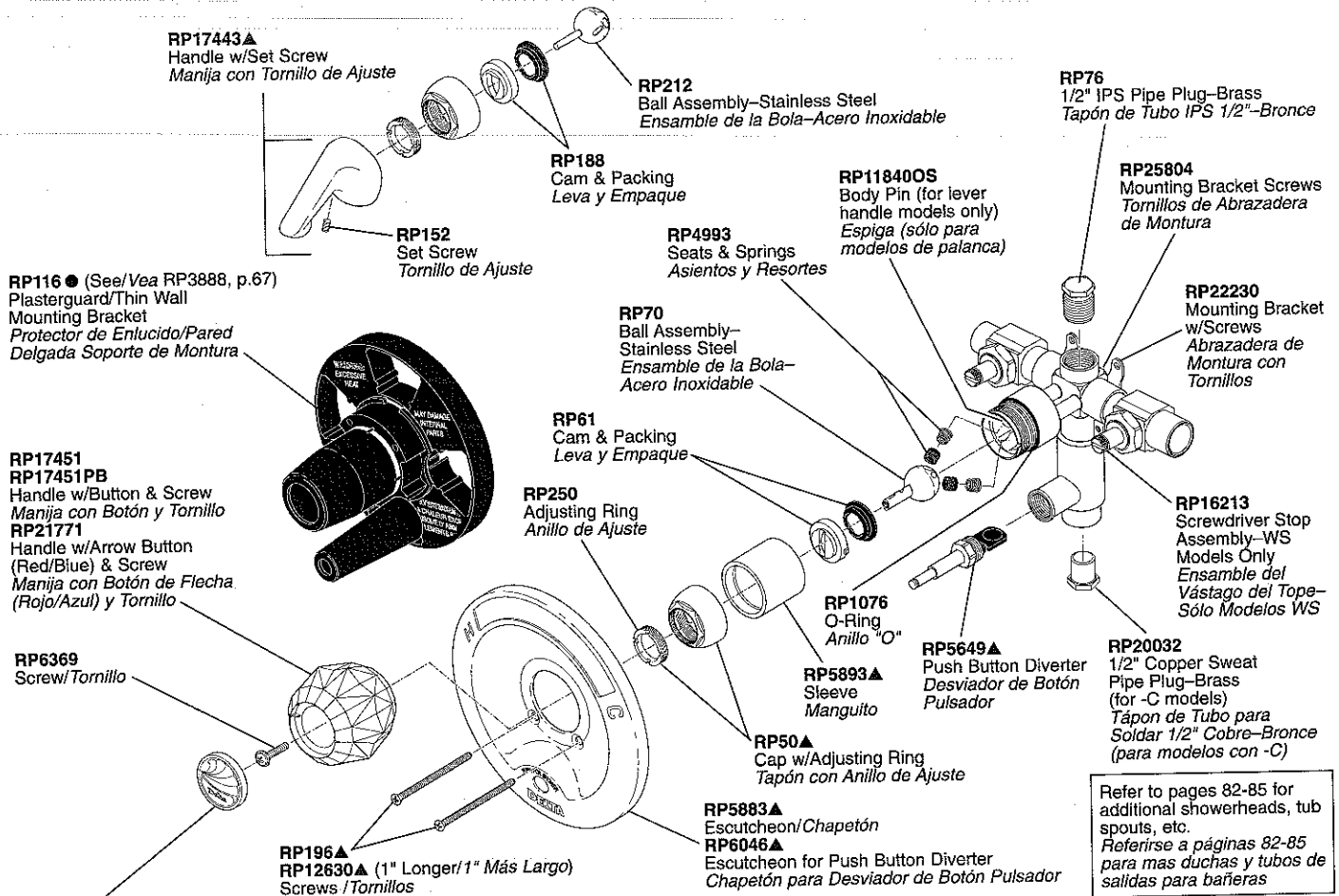

RP10612
RP11096 (Bulk Kit/Equipo de Cantidades Grandes)
Thick Tile Mounting Kit-Adds 1"
Herramientas/Equipo para Monturas en Losa
(Mosaico) Gruesa-1" Mas

Single Handle Bath Valves

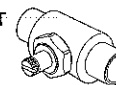
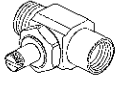
Válvulas de Una Manija (Maneral) para Bañeras

Models/Modelos 601, 602, 606*, 611*, 612, 621, 622, 635, 636, 641 & 642 Series
 Non-Pressure Balance Models/Modelos sin Presión Balanceada

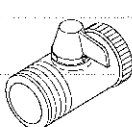
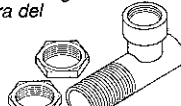
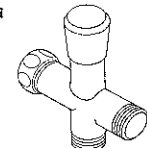

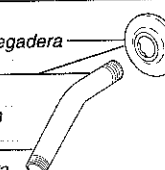
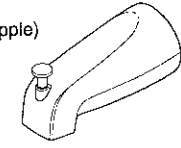
<p>RP17446 (Silver Insert/Botón de Plata), RP17446PB (Gold Insert/Botón de Oro), RP18442 (Arrow—Red/Blue Indicators/ Flecha—Indicadores: Rojo/Azul) Button/Botón</p>	<p>RP6005 Complete Screwdriver Stop—1/2" CWT Tope Destornillador Completo— 1/2" CWT</p> 	<p>RP5876 Complete Screwdriver Stop—1/2" IPS Tope Destornillador Completo— 1/2" IPS</p> 
<p>RP16423 Reverse Ball—Stainless Steel (Corrects Reverse Supply Lines for Knob Handle Models Only) Bola de Inversión—Acero Inoxidable (Corrige las Líneas de Contraflujo para Sólo Modelos Manija de Perilla)</p> 	<p>RP20111 Conversion Ball—Stainless Steel (Changes Knob to Lever Handle) Bola de Inversión—Acero Inoxidable (Cambia de Perilla a Manija de Palanca)</p> 	<p>RP3614 Repair Kit Equipo/Herramientas para Reparaciones</p> 
<p>RP6124▲ Showerhead Adjustable Volume Control Cabeza de Regadera con Control de Volumen</p> 	<p>RP5844 RP11077 (Bulk Kit/Equipo de Cantidades Grandes) Thin Wall Shower Arm or Tub Spout Mounting Kit Brazo de Regadera para Paredes Delgadas o Herramientas para la Montura del Tubo de Bañera</p> 	<p>RP32550▲ Shower Arm Diverter for Handshower Desviador de Brazo Regadera para Regadera de Mano</p> 
<p>RP28599▲ Push-Clean™ Showerhead Cabeza de Regadera Push-Clean™</p> 	<p>RP6025▲ Shower Flange/Chapetón de Regadera</p> <p>RP31554▲ Shower Arm & Flange Brazo de Regadera y Chapetón</p> <p>RP6023▲ Shower Arm/Brazo de Regadera</p> 	<p>RP19895 Tub Spout/Pull-Up Diverter (Requires 4" Long Iron Pipe Nipple) Tubo de Salida para Bañera/ Botón Desviador de Alzar (Requerirse Entrerosca de Tubo de Hierro 4" Largo)</p> 







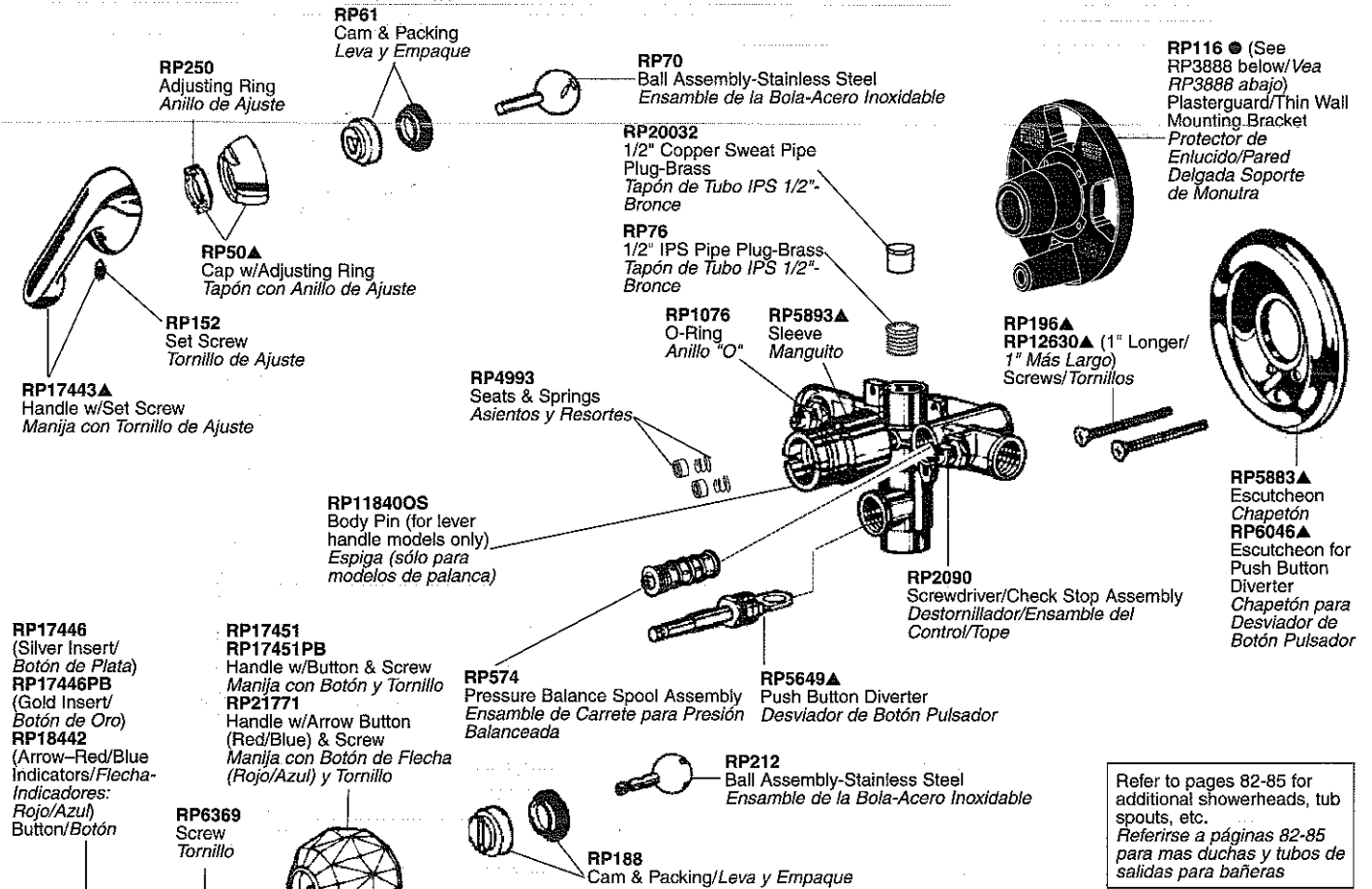

▲ Designate proper finish suffix. Verify available finishes in Miscellaneous Parts Section. **Note:** Chrome models have no finish suffix. AB=Antique Brass*, AL=Almond*, PB=Brilliance® Polished Brass, WH=White.

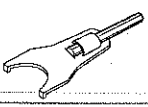
▲ *Designe el sufijo apropiado para el acabado. Verifique acabados disponibles en la sección de Piezas Misceláneas. Nota: El acabado de los modelos de cromo no tienen sufijo. AB=Bronce Antiguo*, AL=Almendra*, PB=Bronce Pulido Brilliance®, WH=Blanco.*

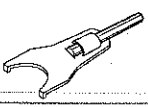
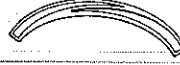
Models/Modelos 603*, 604*, 623*, 624*, 637*, 638*, 643* & 644* Series Pressure Balance Models/Modelos con Presión Balanceada

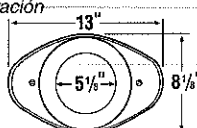

Refer to pages 82-85 for additional showerheads, tub spouts, etc.
Referirse a páginas 82-85 para mas duchas y tubos de salidas para bañeras

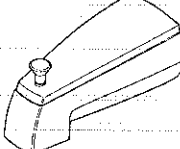
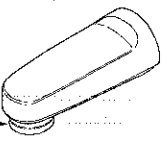
<p>RP1744 Wrench-Handle/Adjusting Ring Llave-Manija/Anillo de Ajuste</p> 	<p>RP8655 Stainless Steel Liner Repair Kit Herramientas de Acero Inoxidable para Reparaciones de Tuberías</p>	<p>RP2865 Push Button Diverter Plug Tapón Desviador con Botón Pulsador</p> 
<p>RP1974 Wrench-Handle/Adjusting Ring Llave-Manija/Anillo de Ajuste</p> 	<p>RP17498 Temp. Indicator Label for Escutcheon (Red/Blue) Etiqueta que Indica la Temperatura para Colocar en el Chapetón (Rojo/Azul)</p> 	<p>● RP3888 Thin Wall Mounting Bracket for 600 Series w/Clear Knob Handle w/Stops Soporte para Montura en Paredes Delgadas para Series 600 con Perilla Transparente y Topes</p> 
<p>RP29827▲ Renovation Cover Plate Placa de Cubierta de Renovación</p> 	<p>RP16595▲ Deep Escutcheon for Push Button Diverter (1" Deeper) Chapetón Hondo para Desviador con Botón Pulsador (1" Más Hondo)</p> 	<p>RP6019▲ Deep Escutcheon (1" Deeper) Chapetón Hondo (1" Más Hondo)</p> 
<p>RP5833▲ (Metal/Metálico) Tub Spout/Non-Diverter Tubo de Salida para Bañera/ Sin Desviador</p> 	<p>RP5834 RP7533▲ (Metal/Metálico) Tub Spout/Pull-Up Diverter Tubo de Salida para Bañera/Botón Desviador de Alzar</p> 	<p>RP17453 RP17454▲ (Metal/Metálico) Tub Spout/Pull-Down Diverter Tubo de Salida para Bañera/Desviador de Halar</p> <p>Pull-Down Halar Hacía Abajo</p> 

*Discontinued/Descontinuados





Single Handle Monitor® Bath Valves

Válvulas de Una Manija Monitor® para Bañeras

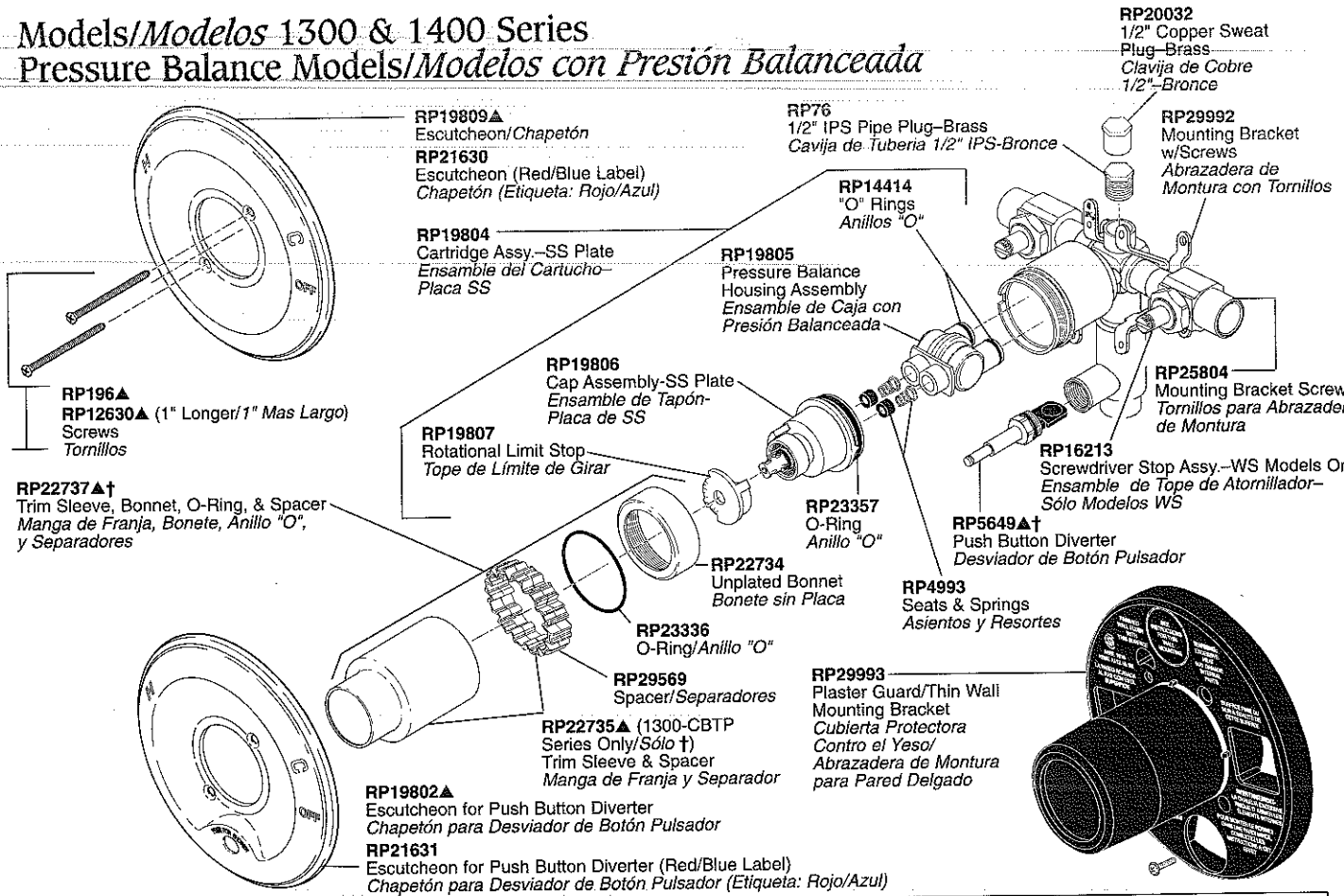
Models/Modelos 1300 & 1400 Series

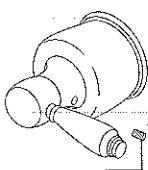
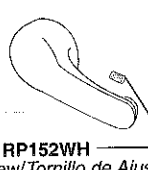
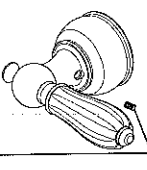
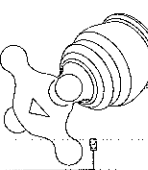
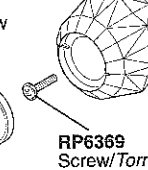
Pressure Balance Models/Modelos con Presión Balanceada

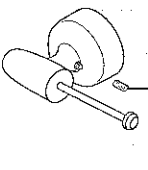
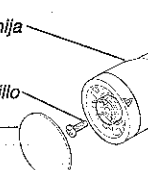
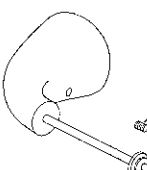

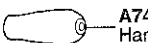









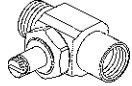
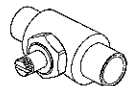

<p>H75, H75CB, H75CW, H75NC, H75NN, H75NP, H75PB, H75PW, H75WC, H75WP Large Lever Handle w/Screw Manija Grande de Palanca con Tornillo</p>  <p>RP26865 Set Screw Tornillo de Ajuste</p>	<p>H79, H79NN, H79PB, H79WH Large Lever Handle w/Screw Manija Grande de Palanca con Tornillo</p>  <p>RP152, RP152WH Set Screw/Tornillo de Ajuste</p>	<p>H712, H712CB, H712NC, H712NN, H712NP, H712PB Large Lever Handle w/Screw Manija Grande de Palanca con Tornillo</p>  <p>RP26865 Set Screw Tornillo de Ajuste</p>
<p>H77, H77NN, H77PB Porcelain Cross Handle w/Screw Manija de Cruz de Porcelana, con Tornillo</p>  <p>RP26865 Set Screw Tornillo de Ajuste</p>	<p>H71, H71PB Knob Handle w/Button & Screw Perilla con Botón y Tornillo</p>  <p>RP20542, RP20542PB Button (Red/Blue)-Arrow Botón (Rojo/Azul)-Flecha</p> <p>RP6369 Screw/Tornillo</p>	<p>H78 Large Blade Handle w/Screw Manija de Tipo Aleta Grande con Tornillo</p>  <p>RP6119 Screw/Tornillo</p>
<p>H72, H72PB, H72WH Large Lever Handle w/Screw Manija Grande de Palanca con Tornillo</p>  <p>RP26865 Set Screw Tornillo de Ajuste</p>	<p>H73, H73PB, H73WH Large Ring Handle w/Cap & Screw Manijas de Anillo Grande con Casquetes y Tornillo</p> <p>RP18341, RP18341PB, RP18341WH Handle Base/Base de la Manija</p> <p>RP6369 Screw/Tornillo</p> <p>RP18343, RP18343PB, RP18343WH Handle Cap Casquete del Manija</p> 	<p>H74, H74NC, H74NN, H74NP, H74PB, H74WH Large Lever Handle w/Screw Manija Grande de Palanca con Tornillo</p>  <p>RP26865 Set Screw Tornillo de Ajuste</p>
<p>A72, A72CL, A72OK, A72PB, A72PR, A72WH Handle Accent/Acento para Manija</p> 	<p>A73, A73PB, A73ST, A73WH Handle Accent/Acento para Manija</p> 	<p>A74, A74CL, A74NN, A74PB, A74WH Handle Accent/Acento para Manija</p> 

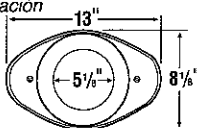
See Page 25 for Handle Suffix Chart. Vea la tabla en página 25 para más detalles sobre sufijos de manijas.
 † Designates the accent color on split finish models; RP suffix same as model suffix on showerhead and tub spout. Designa el color del acento en los modelos con diferentes acabados; el sufijo del RP es igual que el sufijo del modelo en la cabeza de la regadera y el tubo de salida de la bañera.

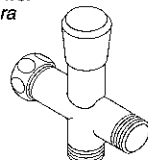
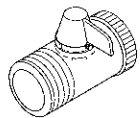
▲ Designate proper finish suffix. Verify available finishes in Miscellaneous Parts Section. **Note:** Chrome models have no finish suffix. AB=Antique Brass*, AL=Almond*, CB=Chrome/Brilliance® Polished Brass, NC=Brilliance® Pearl Nickel/Chrome, NN=Brilliance® Pearl Nickel, NP=Brilliance® Pearl Nickel/Brilliance® Polished Brass, PB=Brilliance® Polished Brass, WC=White/Chrome, WH=White, WP=White/Brilliance® Polished Brass.

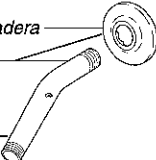
▲ Designe el sufijo apropiado para el acabado. Verifique acabados disponibles en la sección de Piezas Misceláneas. **Nota:** El acabado de los modelos de cromo no tienen sufijo. AB=Bronce Antiguo*, AL=Almendra*, CB=Cromo/Bronce Pulido Brilliance®, NC=Níquel color Perla de Brilliance® /Cromo, NN=Níquel color Perla de Brilliance®, NP=Níquel color Perla de Brilliance®/Bronce Pulido Brilliance®, PB=Bronce Pulido Brilliance®, WC=Blanco/Cromo, WH=Blanco, WP=Blanco/Bronce Pulido Brilliance®.

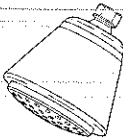
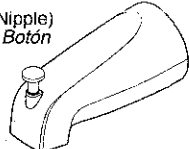
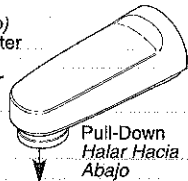
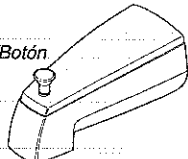
Refer to pages 82-85 for additional showerheads, tub spouts, etc.
Referirse a páginas 82-85 para más duchas y tubos de salidas para bañeras

<p>RP5876 Complete Screwdriver Stop-1/2" IPS <i>Tope Destornillador Completo-1/2" IPS</i></p> 	<p>RP6005 Complete Screwdriver Stop-1/2" CWT <i>Tope Destornillador Completo-1/2" CWT</i></p> 	<p>RP2865 Push Button Diverter Plug <i>Tapón Desviador con Botón Pulsador</i></p> 
<p>RP21633▲ Deep Escutcheon (1" Deeper) <i>Chapetón/Escudete Hondo (1" Más Hondo)</i></p> 	<p>RP21634▲ Deep Escutcheon for Push Button Diverter (1" Deeper) <i>Chapetón Hondo para Desviador con Botón Pulsador (1" Más Hondo)</i></p> 	<p>RP29827▲ Renovation Cover Plate <i>Placa de Cubierta de Renovación</i></p> 
<p>RP17498 Temp. Indicator Label for Escutcheon-For RP21630 & RP21631 Only (Red/Blue) <i>Etiqueta que indica la Temperatura para Colocar en el Chapetón-para sólo RP21630 y RP21631 (Rojo/Azul)</i></p> 	<p>RP5844 RP11077 (Bulk Kit/Equipo de Cantidades Grandes) Thin Wall Shower Arm or Tub Spout Mounting Kit <i>Brazo de Regadera para Paredes Delgadas o Herramientas para la Montura del Tubo de Bañera</i></p> 	<p>RP32550▲ Shower Arm Diverter for Handshower <i>Desviador de Brazo Regadera para Regadera de Mano</i></p> 
<p>RP6124▲ Showerhead Adjustable Volume Control <i>Cabeza de Regadera con Control de Volumen</i></p> 	<p>76262 Institutional Showerhead <i>Ducha de Institución</i></p> 	<p>RP6025▲ Shower Flange/Chapetón de Regadera</p> <p>RP31554▲ Shower Arm & Flange <i>Brazo de Regadera y Chapetón</i></p> <p>RP6023▲ Shower Arm/Brazo de Regadera</p> 
<p>RP28599▲ Push-Clean™ Showerhead <i>Cabeza de Regadera Push-Clean™</i></p> 	<p>RP28600▲ Touch-Clean® Showerhead <i>Cabeza de Regadera Touch-Clean®</i></p> 	<p>RP19895 Tub Spout/Pull-Up Diverter (Requires 4" Long Iron Pipe Nipple) <i>Tubo de Salida para Bañera/ Botón Desviador de Alzar (Requerirse Entrrosca de Tubo de Hierro 4" Largo)</i></p> 
<p>RP17453▲ RP17454▲ (Metal/Metálico) Tub Spout/Pull-Down Diverter <i>Tubo de Salida Agua para Bañera/Desviador de Halar</i></p>  <p>Pull-Down Halar Hacia Abajo</p>	<p>RP5834 RP7533▲ (Metal/Metálico) Tub Spout/Pull-Up Diverter <i>Tubo de Salida para Bañera/Botón Desviador de Alzar</i></p> 	<p>RP5833▲ Tub Spout/Non-Diverter (Metal) <i>Tubo de Salida para Bañera/ Sin Desviador (Metálico)</i></p> 

Single Handle Monitor® Bath Valves Válvulas de Una Manija Monitor® para Bañeras



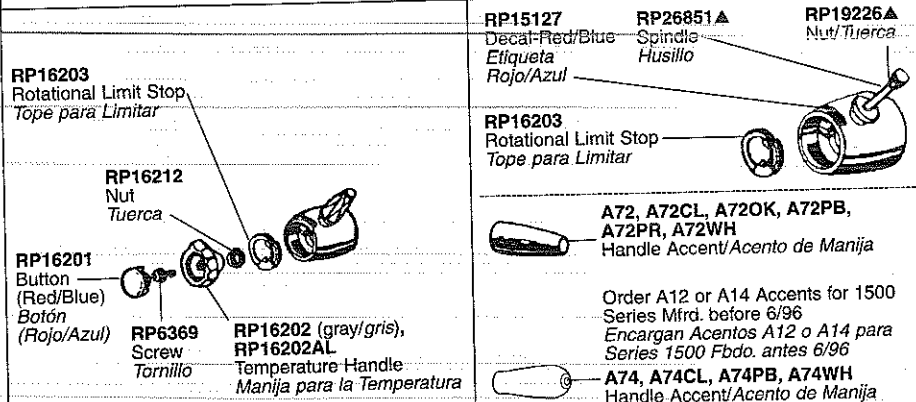
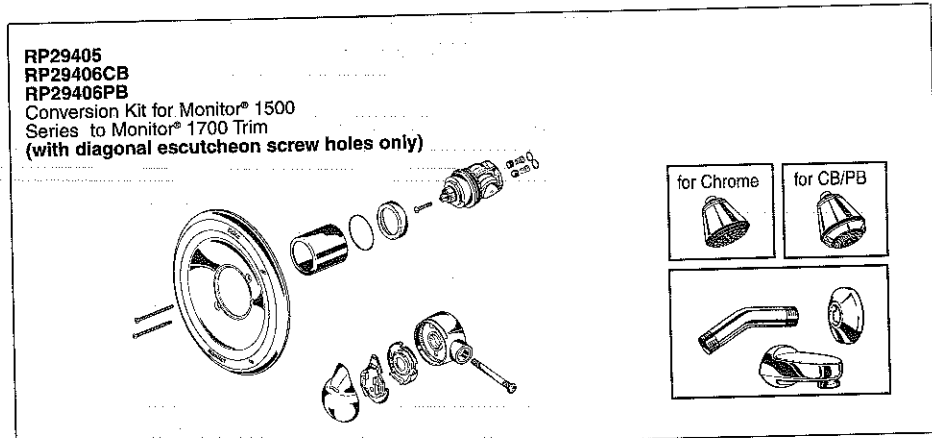
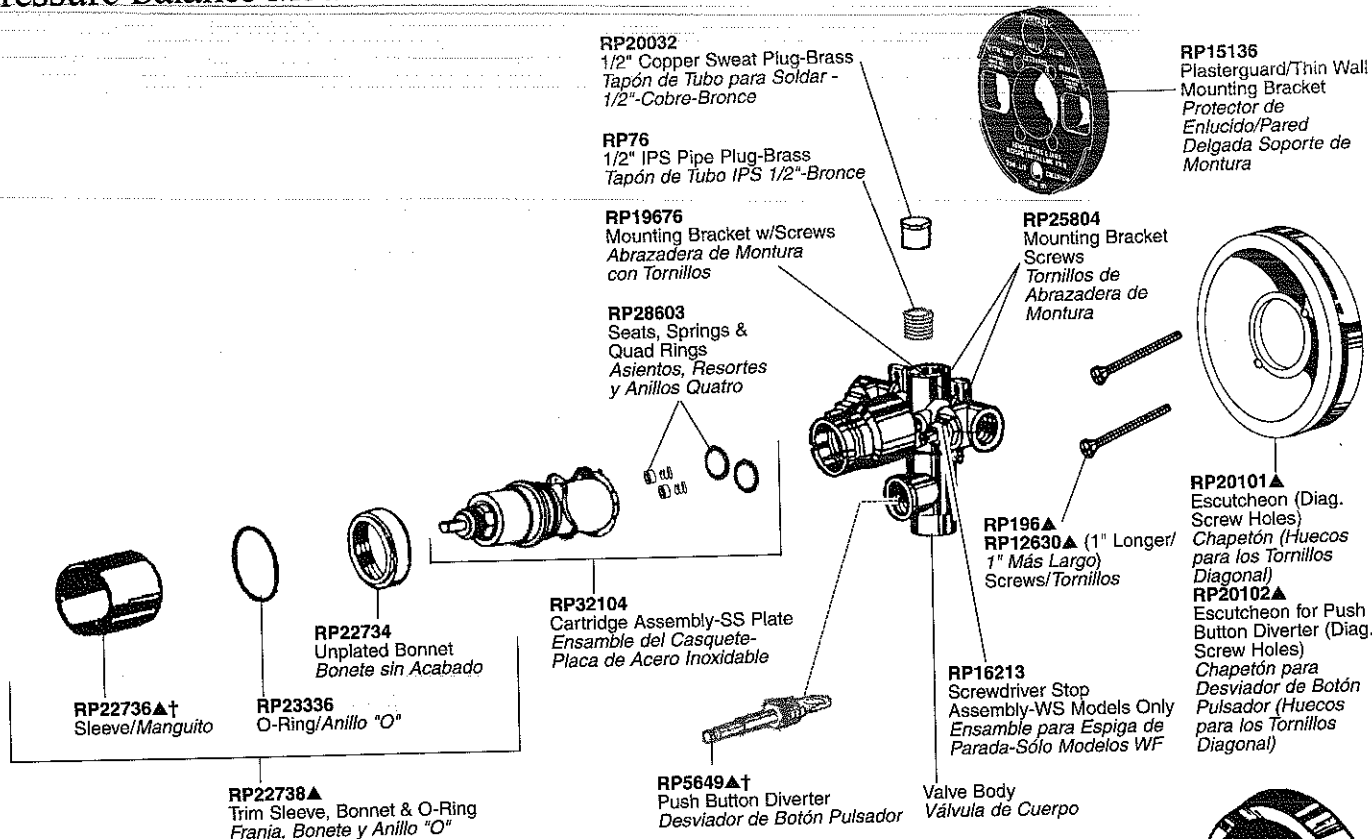





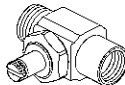
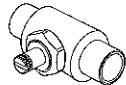

Models/Modelos 1500* Series
Pressure Balance Models/Modelos de Presión Balanceada

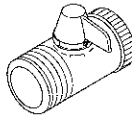
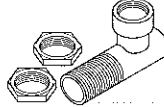
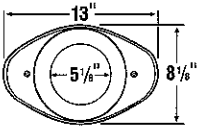

See Page 25 for Handle Suffix Chart/Vea la tabla en página 25 para más detalles sobre sufijos de manijas
† Designates the accent color on split finish models; RP suffix same as model suffix on showerhead and tub spout./Designa el color del acento en los modelos con diferentes acabados; el sufijo del RP es igual que el sufijo del modelo en la cabeza de la regadera y el tubo de salida de la bañera.
* Discontinued/Descontinuados

▲ Designate proper finish suffix. Verify available finishes in Miscellaneous Parts Section. **Note:** Chrome models have no finish suffix. AB=Antique Brass*, AL=Almond*, PB=Brilliance® Polished Brass, WH=White.

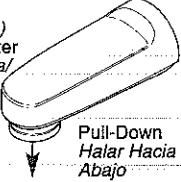
▲ *Designe el sufijo apropiado para el acabado. Verifique acabados disponibles en la sección de Piezas Misceláneas. Nota: El acabado de los modelos de cromo no tienen sufijo. AB=Bronce Antiguo*, AL=Almendra*, PB=Bronce Pulido Brilliance®, WH=Blanco.*

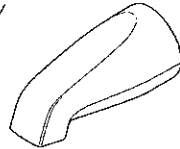
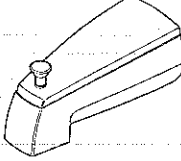
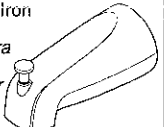



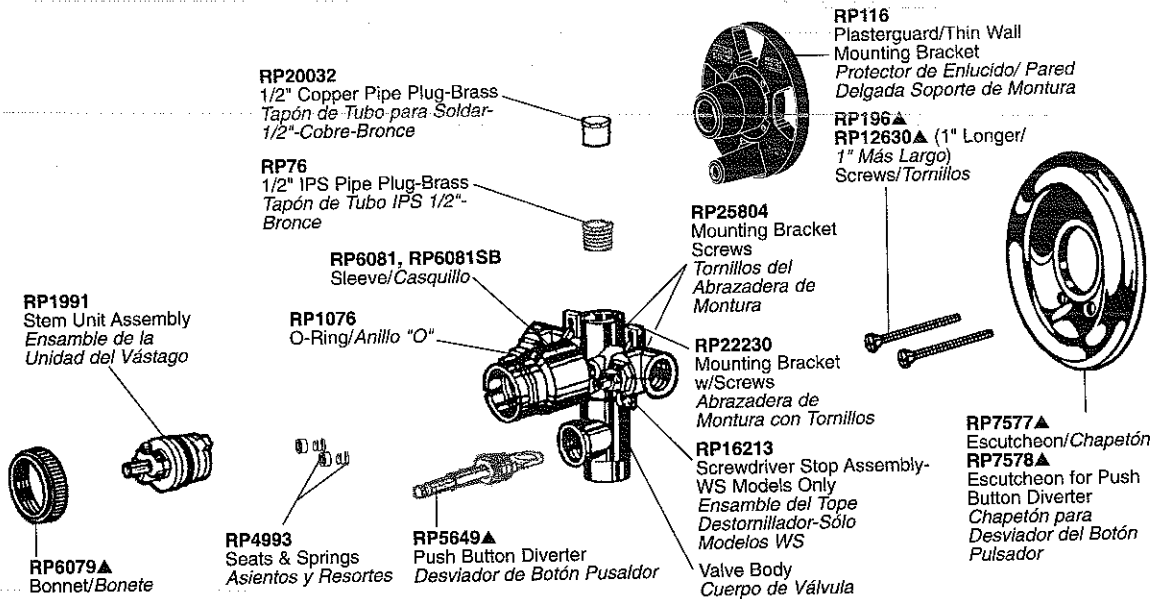

<p>RP5876 Complete Screwdriver Stop-1/2" IPS <i>Tope Destornillador Completo-1/2" IPS</i></p> 		<p>RP6005 Complete Screwdriver Stop-1/2" CWT <i>Tope Destornillador Completo-1/2" CWT</i></p> 		<p>RP8655 Stainless Steel Liner Repair Kit <i>Herramientas de Acero Inoxidable para Reparaciones de Tuberías</i></p> 	
<p>RP21633▲ Deep Escutcheon (1" Deeper) <i>Chapetón Hondo (1" Más Hondo)</i></p> 		<p>RP21634▲ Deep Escutcheon for Push Button Diverter (1" Deeper) <i>Chapetón Hondo para Desviador con Botón Pulsador (1" Más Hondo)</i></p> 		<p>RP2865 Push Button Diverter Plug <i>Tapón Desviador con Botón Pulsador</i></p> 	
<p>RP6124▲ Showerhead Adjustable Volume Control <i>Cabeza de Regadera con Control de Volumen</i></p> 		<p>RP5844 RP11077 (Bulk Kit/Equipo de Cantidades Grandes) Thin Wall Shower Arm or Tub Spout Mounting Kit <i>Brazo de Regadera para Paredes Delgadas o Herramientas para la Montura del Tubo de Bañera</i></p> 		<p>RP29827▲ Renovation Cover Plate <i>Placa de Cubierta de Renovación</i></p> 	
<p>RP28599▲ Push-Clean™ Showerhead <i>Cabeza de Regadera Push-Clean™</i></p> 		<p>RP28600▲ Touch-Clean® Showerhead <i>Cabeza de Regadera Touch-Clean®</i></p> 		<p>RP6025▲ Shower Flange/Chapetón de Regadera</p> 	
<p>RP17453▲ RP17454▲ (Metal/Metálico) Tub Spout/Pull-Down Diverter <i>Tubo de Salida para Bañera/Desviador de Halar</i></p>  <p>Pull-Down Halar Hacia Abajo</p>		<p>RP31554▲ Shower Arm & Flange <i>Brazo de Regadera y Chapetón</i></p> 		<p>RP6023▲ Shower Arm/Brazo de Regadera</p> 	
<p>RP5833▲ (Metal/Metálico) Tub Spout/Non-Diverter <i>Tubo de Salida para Bañera/Sin Desviador</i></p> 		<p>RP5834 RP7533▲ (Metal/Metálico) Tub Spout/Pull-Up Diverter <i>Tubo de Salida para Bañera/Botón Desviador de Alzar</i></p> 		<p>RP19895 Tub Spout/Pull-Up Diverter (Requires 4" Long Iron Pipe Nipple) <i>Tubo de Salida para Bañera/ Botón Desviador de Alzar (Requerirse Entrerrosca de Tubo de Hierro 4" Largo)</i></p> 	

Single Handle Bath Valves

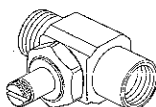
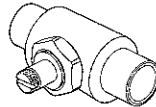
Válvulas de Una Manija para Bañeras

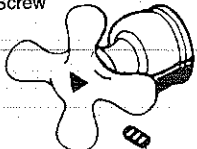
Models/Modelos 1600* Series
 Non-Pressure Balance Models/Modelos Sin Presión Balanceada

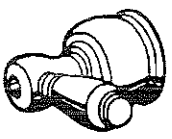

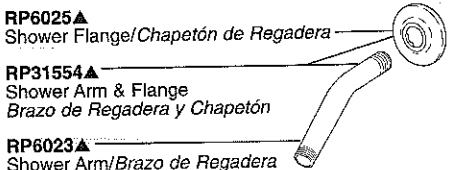
<p>RP5876 Complete Screwdriver Stop-1/2" IPS Tope Destornillador Completo-1/2" IPS</p> 	<p>RP6005 Complete Screwdriver Stop-1/2" CWT Tope Destornillador Completo-1/2" CWT</p> 	
<p>RP8655 Stainless Steel Liner Repair Kit Herramientas de Acero Inoxidable para Reparaciones de Tuberías</p>	<p>RP17498 Label-Red/Blue Etiqueta-Rojo/Azul</p> 	<p>RP2865 Push Button Diverter Plug Tapón Desviador del Botón Pulsador</p> 
<p>RP19532, RP19532PB Porcelain Cross Handle w/Screw Manija de Cruz Porcelana con Tornillo</p> 	<p>RP14787, RP14787CB, RP14787CW, RP14787OAK, RP14787PBOAK, RP14787WP Lever Handle w/Screw Manija de Palanca con Tornillo</p>	<p>RP15552, RP15552PB Screw/Tornillo</p>  
<p>RP26865 Set Screw Tornillo de Ajuste</p>	<p>RP28599▲ Push-Clean™ Showerhead Cabeza de Regadera Push-Clean™</p> 	<p>RP28600▲ Touch-Clean® Showerhead Cabeza de Regadera Touch-Clean®</p>  <p>RP6025▲ Shower Flange/Chapetón de Regadera</p> <p>RP31554▲ Shower Arm & Flange Brazo de Regadera y Chapetón</p> <p>RP6023▲ Shower Arm/Brazo de Regadera</p> 

See Page 25 for Handle Suffix Chart. Vea la tabla en página 25 para más detalles sobre sufijos de manijas





* Discontinued/Descontinuados

▲ Designate proper finish suffix. Verify available finishes in Miscellaneous Parts Section. **Note:** Chrome models have no finish suffix. AB=Antique Brass, PB=Polished Brass.

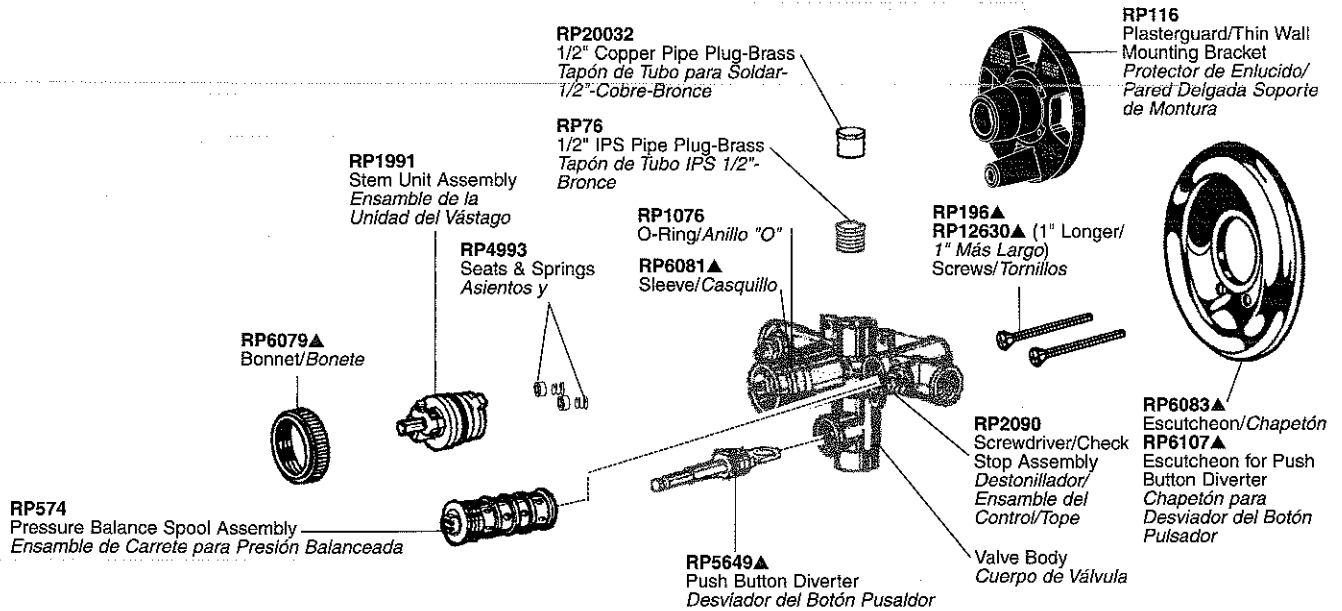
▲ Designe el sufijo apropiado para el acabado. Verifique acabados disponibles en la sección de Piezas Misceláneas. **Nota:** El acabado de los modelos de cromo no tienen sufijo. AB=Bronce Antiguo, PB=Bronce Pulido.

Models/Modelos 1600* Series Pressure Balance Models/Modelos de Presión Balanceada

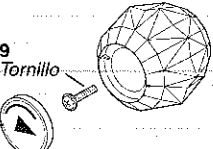
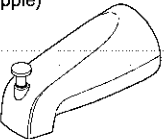

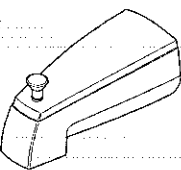
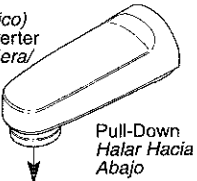
<p>RP8655 Stainless Steel Liner Repair Kit Herramientas de Acero Inoxidable para Reparaciones de Tuberias</p>	<p>RP17160 Label-Red/Blue (to be used only on 1600 pressure balance models) Etiqueta-Rojo/Azul (use sólo en modelos 1600 con presión balanceada)</p> 	<p>RP2865 Push Button Diverter Plug Tapón Desviador con Botón Pulsador</p> 
<p>H71, H71PB Handle w/Button & Screw Manija con Botón y Tornillo</p> <p>RP6369 Screw/Tornillo</p> 	<p>RP19895 Tub Spout/Pull-Up Diverter (Requires 4" Long Iron Pipe Nipple) Tubo de Salida para Bañera/ Botón Desviador de Alzar (Requerirse Entremosca de Tubo de Hierro 4" Largo)</p> 	
<p>RP20542 RP20542PB Button-Arrow (Red/Blue) Botón-Flecha (Rojo/Azul)</p> 	<p>RP5834 RP7533▲ (Metal/Metálico) Tub Spout/Pull-Up Diverter Tubo de Salida para Bañera/ Botón Desviador de Alzar</p> 	<p>RP17453 RP17454▲ (Metal/Metálico) Tub Spout/Pull-Down Diverter Tubo de Salida para Bañera/ Desviador de Halar</p>  <p>Pull-Down Halar Hacia Abajo</p>

Single Handle Monitor® Bath Valves

Válvulas de Una Manija Monitor® para Bañeras

Models/Modelos 1700 Series
Pressure Balance Models/Modelos de Presión Balanceada

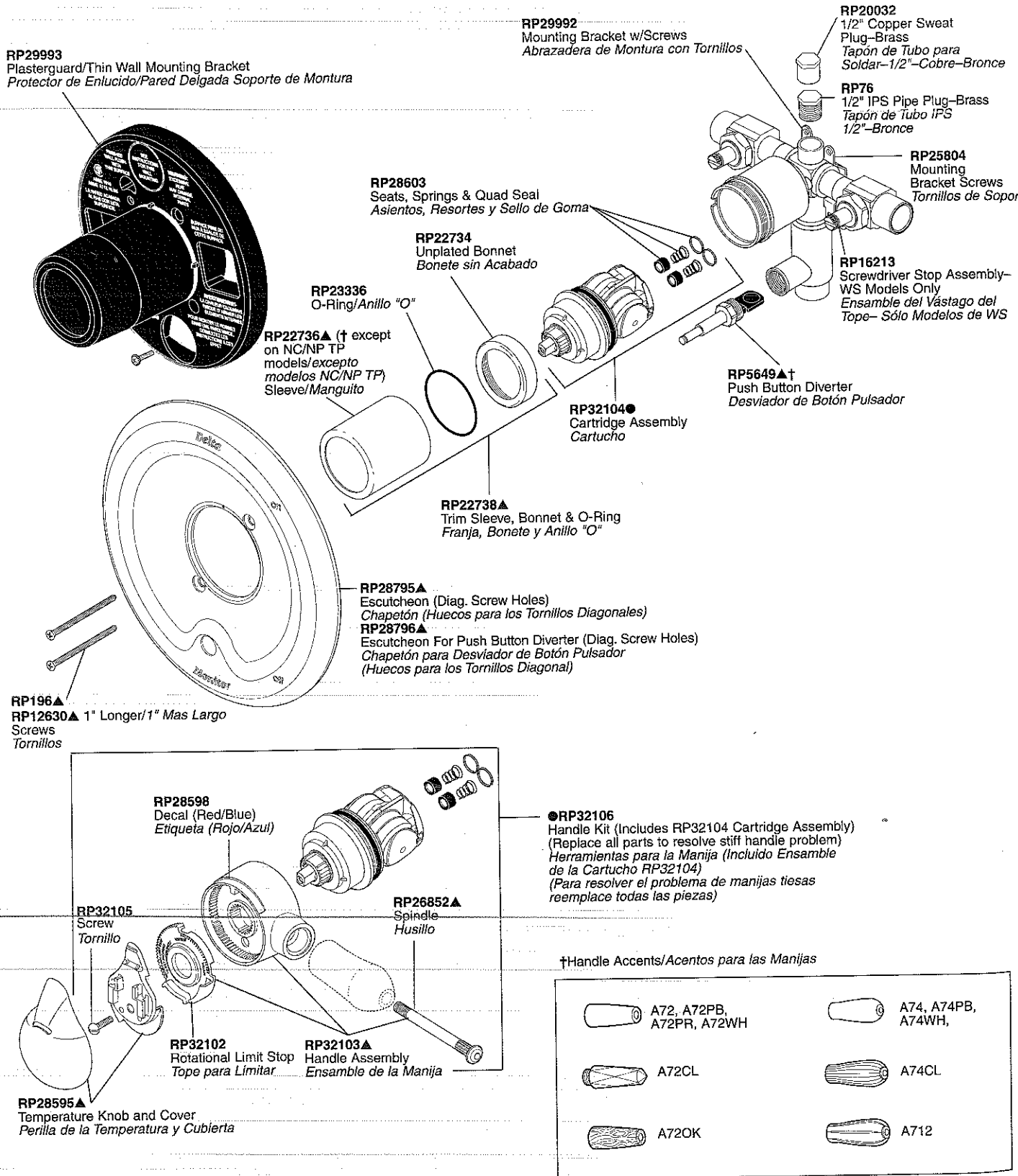





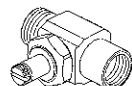

See Page 25 for Handle Suffix Chart/Vea la tabla en página 25 para más detalles sobre sufijos de manijas

† Designates the accent color on split finish models; RP suffix same as model suffix on showerhead and tub spout./Designa el color del acento en los modelos con diferentes acabados; el sufijo del RP es igual que el sufijo del modelo en la cabeza de la regadera y el tubo de salida de la bañera.

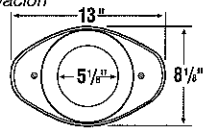
▲ Designate proper finish suffix. Verify available finishes in Miscellaneous Parts Section. **Note:** Chrome models have no finish suffix. AL=Almond*, CB=Chrome/Brilliance® Polished Brass, NC=Brilliance® Pearl Nickel/Chrome, NN=Brilliance® Pearl Nickel, NP=Brilliance® Pearl Nickel/Brilliance® Polished Brass, PB=Brilliance® Polished Brass, WH=White.

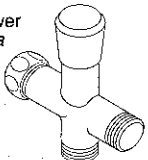
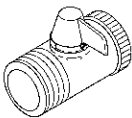
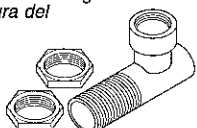
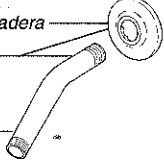
▲ Designe el sufijo apropiado para el acabado. Verifique acabados disponibles en la sección de Piezas Misceláneas. **Nota:** El acabado de los modelos de cromo no tienen sufijo. AL=Almendra*, CB=Cromo/Bronce Pulido Brilliance®, NC=Níquel color Perla de Brilliance®/Cromo, NN=Níquel color Perla de Brilliance®, NP=Níquel color Perla de Brilliance®/Bronce Pulido Brilliance®, PB=Bronce Pulido Brilliance®, WH=Blanco.

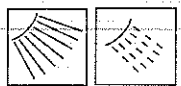
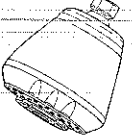
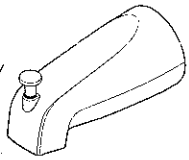
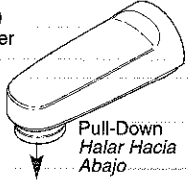
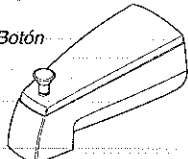
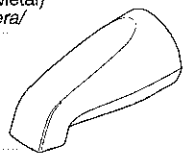
<p>RP2865 Push Button Diverter Plug Tapón Desviador con Botón Pulsador</p> 	<p>RP8655 Stainless Steel Liner Repair Kit Herramientas de Acero Inoxidable para Reparaciones de Tuberías</p>	
<p>RP5876 Complete Screwdriver Stop-1/2" IPS Tope Destornillador Completo-1/2" IPS</p> 	<p>RP6005 Complete Screwdriver Stop-1/2" CWT Tope Destornillador Completo-1/2" CWT</p> 	<p>RP29827▲ Renovation Cover Plate Placa de Cubierta de Renovación</p> 
<p>RP21633▲ Deep Escutcheon (1" Deeper) Chapetón Hondo (1" Más Hondo)</p> 	<p>RP21634▲ Deep Escutcheon for Push Button Diverter (1" Deeper) Chapetón Hondo para Desviador con Botón Pulsador (1" Más Hondo)</p> 	<p>RP32550▲ Shower Arm Diverter for Handshower Desviador de Brazo Regadera para Regadera de Mano</p> 
<p>RP6124▲ Showerhead Adjustable Volume Control Cabeza de Regadera con Control de Volumen</p> 	<p>RP5844 RP11077 (Bulk Kit/Equipo de Cantidades Grandes) Thin Wall Shower Arm or Tub Spout Mounting Kit Brazo de Regadera para Paredes Delgadas o Herramientas para la Montura del Tubo de Bañera</p> 	<p>RP6025▲ Shower Flange/Chapetón de Regadera</p> <p>RP31554▲ Shower Arm & Flange Brazo de Regadera y Chapetón</p> <p>RP6023▲ Shower Arm/Brazo de Regadera</p> 
<p>RP28600▲ Touch-Clean® Showerhead Cabeza de Regadera Touch-Clean®</p>  	<p>RP28601▲ Dual Spray Touch-Clean® Showerhead Cabeza de Regadera Touch-Clean®</p>  	<p>RP19895 Tub Spout/Pull-Up Diverter (Requires 4" Long Iron Pipe Nipple) Tubo de Salida para Bañera/Botón Desviador de Alzar (Requerirse Entrerroca de Tubo de Hierro 4" Largo)</p> 
<p>RP17453▲ RP17454▲ (Metal/Metálico) Tub Spout/Pull-Down Diverter Tubo de Salida Agua para Bañera/Desviador de Halar</p>  <p>Pull-Down Halar Hacia Abajo</p>	<p>RP5834 RP7533▲ (Metal/Metálico) Tub Spout/Pull-Up Diverter Tubo de Salida para Bañera/Botón Desviador de Alzar</p> 	<p>RP5833▲ Tub Spout/Non-Diverter (Metal) Tubo de Salida para Bañera/Sin Desviador (Metálico)</p> 

Two Handle Monitor® II Bath Valves

Válvulas de Dos Manijas Monitor® II para Bañeras

Models/Modelos 2300 Series

Pressure Balance Models/Modelos de Presión Balanceada

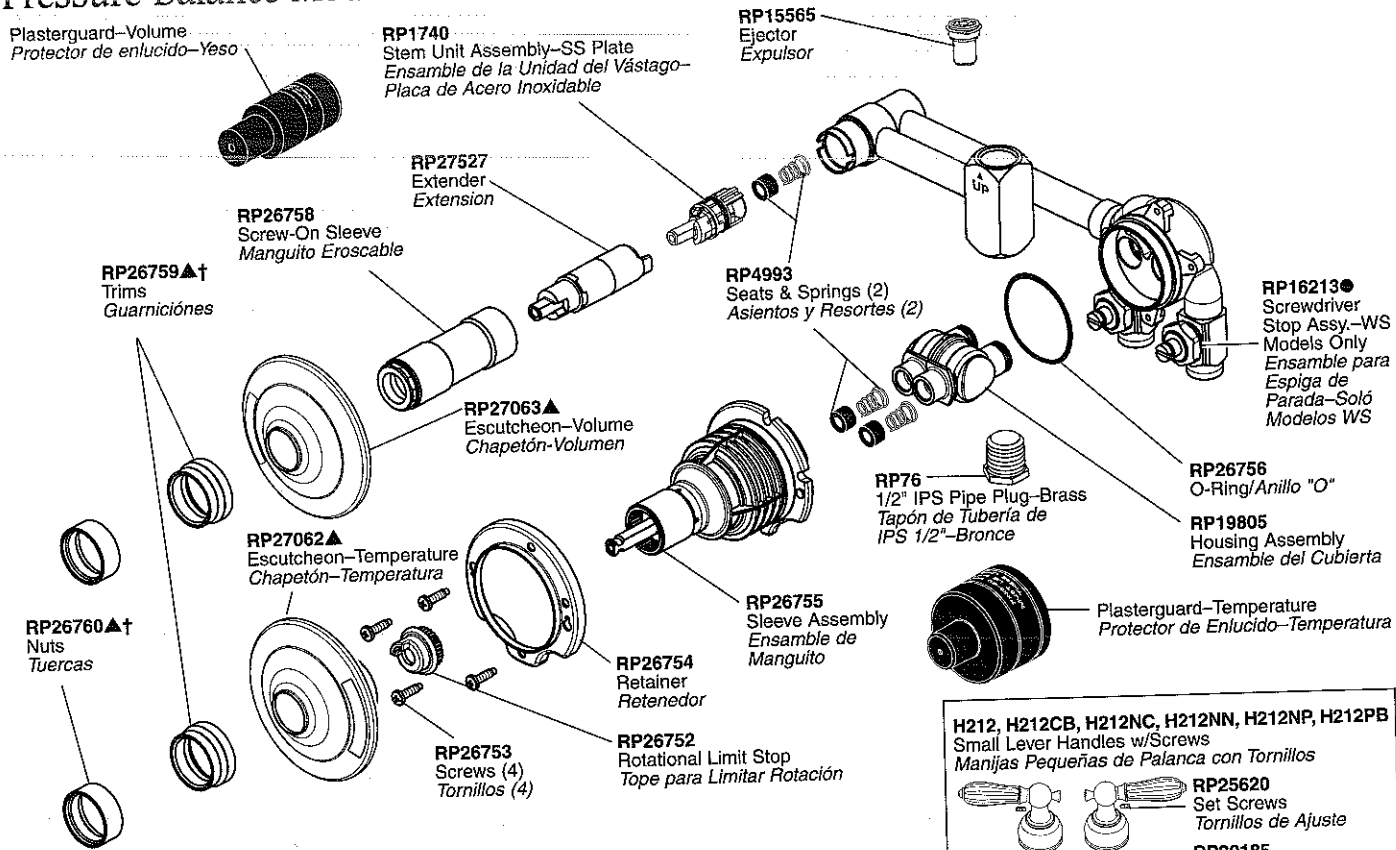

H22, H22PB, H22WH
Small Lever Handles w/Screws
Manijas Pequeña de Palanca con Tornillos

RP25620
Set Screws
Tornillos de Ajuste

RP20185
Retention Screws
Tornillos de Retención

H23, H23PB, H23WH
Small Ring Handles w/Caps & Screws
Manijas de Anillo Pequeña con Casquetes y Tornillos

RP18342, RP18342PB,
RP18342WH
Handle Cap
Casquete de la Manija

RP5885
Screws/Tornillos

RP18340, RP18340PB,
RP18340WH
Handle Base
Base de la Manija

H24, H24NC, H24NN, H24NP, H24PB, H24WH
Small Lever Handles w/Screws
Manijas Pequeña de Palanca con Tornillos

RP25620
Set Screws/Tornillos de Ajuste

RP20185
Retention Screws
Tornillos de Retención

H25, H25CB, H25CK, H25CW, H25NC, H25NN, H25NP, H25PB, H25PK, H25PW, H25WC, H25WP
Small Lever Handles w/Screws
Manijas de Pequeña de Palanca con Tornillos

RP25620
Set Screws/Tornillos de Ajuste

RP20185
Retention Screws
Tornillos de Retención

A22, A22CL, A22OK, A22PB, A22PR, A22WH, A22WW
Handle Accents
Acentos para Manijas

A23, A23OK, A23PB, A23ST, A23WH
Handle Accents
Acentos para Manijas

H46, H46CB, H46NC, H46NN, H46NP, H46PB, H46WC, H46WP
Medium Metal Cross Handles w/Screws
Manijas de Cruz de Metal Mediana con Tornillos

RP25620
Set Screws
Tornillos de Ajuste

RP20185
Retention Screws
Tornillos de Retención

H81, H81PB
Medium Knob Handles w/Buttons & Screws
Manijas de Perilla Mediana con Botones y Tornillos

RP17446 (For Chrome/NC/NN/WH)
Para Cromo/NC/NN/WH

RP17446PB (For CB/NP/PB)
Para CB/NP/PB

RP5885
Screws/Tornillos

H87, H87NN, H87PB
Small Porcelain Cross Handles w/Screws
Manijas de Cruz Pequeño de Porcelana con Tornillos

RP25620
Set Screws
Tornillos de Ajuste

RP20185
Retention Screws
Tornillos de Retención

● Models without stops cannot be field converted to have stops./A los modelos sin topes de parada no se le pueden poner topes.

See Page 25 for Handle Suffix Chart/Vea la tabla en página 25 para más detalles sobre sufijos de manijas

† Designates the accent color on split finish models; RP suffix same as model suffix on showerhead and tub spout./Designa el color del acento en los modelos con diferentes acabados; el sufijo del RP es igual que el sufijo del modelo en la cabeza de la regadera y el tubo de salida de la bañera.

▲ Designate proper finish suffix. Verify available finishes in Miscellaneous Parts Section. **Note:** Chrome models have no finish suffix. CB=Chrome/Brilliance® Polished Brass, NC=Brilliance® Pearl Nickel/Chrome, NN=Brilliance® Pearl Nickel, NP=Brilliance® Pearl Nickel/Brilliance® Polished Brass, PB=Brilliance® Polished Brass, WH=White.

▲ Designe el sufijo apropiado para el acabado. Verifique acabados disponibles en la sección de Piezas Misceláneas. **Nota:** El acabado de los modelos de cromo no tienen sufijo. CB=Cromo/Bronce Pulido Brilliance®, NC=Nickel color Perla de Brilliance®/Cromo, NN=Nickel color Perla de Brilliance®, NP=Nickel color Perla de Brilliance®/Bronce Pulido Brilliance®, PB=Bronce Pulido Brilliance®, WH=Blanco.

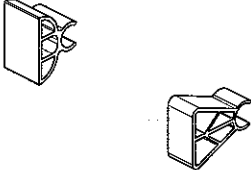
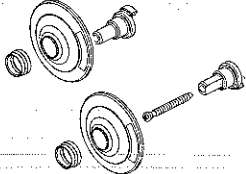
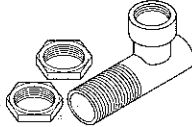
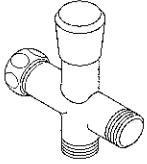
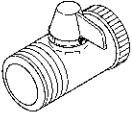
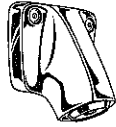
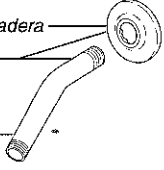
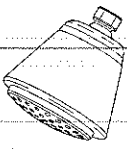
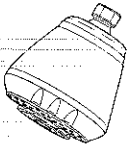
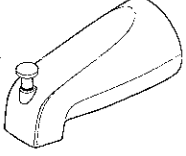
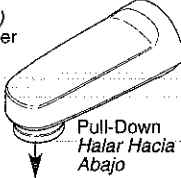
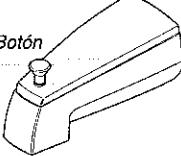
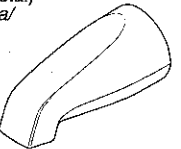



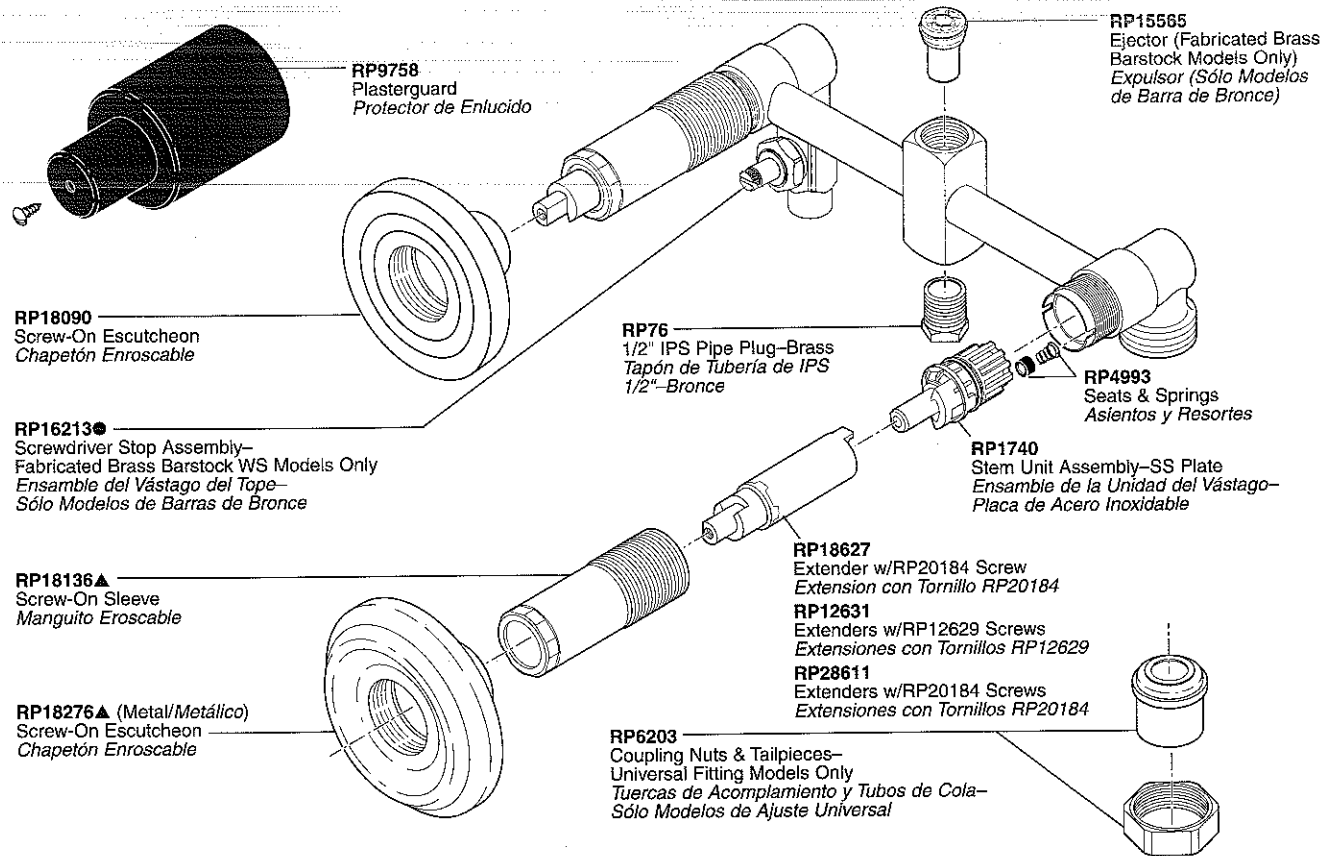

<p>RP26757 Thin Wall Mounting Spacers <i>Separadores para Montura en el Pared Delgado</i></p> 		
<p>RP31997▲ Extenders (Extends rough-in depth by 1") <i>Extensiones (Extienden, por 1", la profundidad del sitio de instalación preliminar)</i></p> 	<p>RP5844 RP11077 (Bulk Kit/Equipo de Cantidades Grandes) Thin Wall Shower Arm or Tub Spout Mounting Kit <i>Brazo de Regadera para Paredes Delgadas o Herramientas para la Montura del Tubo de Bañera</i></p> 	<p>RP32550▲ Shower Arm Diverter for Handshower <i>Desviador de Brazo Regadera para Regadera de Mano</i></p> 
<p>RP6124▲ Showerhead Adjustable Volume Control <i>Cabeza de Regadera con Control de Volumen</i></p> 	<p>76262 Institutional Showerhead <i>Ducha de Institución</i></p> 	<p>RP6025▲ Shower Flange/Chapetón de Regadera RP31554▲ Shower Arm & Flange <i>Brazo de Regadera y Chapetón</i> RP6023▲ Shower Arm/Brazo de Regadera</p> 
<p>RP28600▲ Touch-Clean® Showerhead <i>Cabeza de Regadera Touch-Clean®</i></p> 	<p>RP28601▲ Dual Spray Touch-Clean® Showerhead <i>Cabeza de Regadera Touch-Clean®</i></p> 	<p>RP19895 Tub Spout/Pull-Up Diverter (Requires 4" Long Iron Pipe Nipple) <i>Tubo de Salida para Bañera/Botón Desviador de Alzar (Requerirse Entrerosca de Tubo de Hierro 4" Largo)</i></p> 
<p>RP17453▲ RP17454▲ (Metal/Metálico) Tub Spout/Pull-Down Diverter <i>Tubo de Salida Agua para Bañera/Desviador de Halar</i></p> 	<p>RP5834 RP7533▲ (Metal/Metálico) Tub Spout/Pull-Up Diverter <i>Tubo de Salida para Bañera/Botón Desviador de Alzar</i></p> 	<p>RP5833▲ Tub Spout/Non-Diverter (Metal) <i>Tubo de Salida para Bañera/Sin Desviador (Metálico)</i></p> 

Two Handle Bath Valves

Válvulas de Dos Manijas para Bañeras

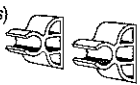
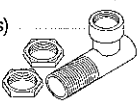
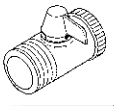
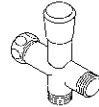
Models/Modelos 2600 & 2800 Series

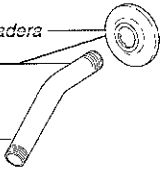
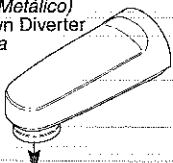
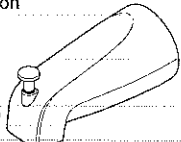
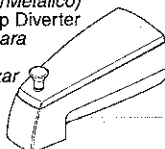
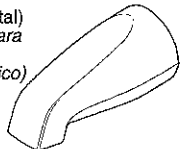

<p>RP19156▲ (1" Longer/ 1" Más Largo) Sleeve Extenders Extensiones de Manguitos</p> 	<p>RP3816 3" Hole Cover Cubierta para Hoyo de 3"</p> 		
<p>RP18187 RP18724 (Bulk/Cantidades Grandes) Thin Wall Mounting Spacers Separadores para Paredes Delgadas</p> 	<p>RP5844 RP11077 (Bulk/Cantidades Grandes) Thin Wall Shower Arm or Tub Spout Mounting Kit Brazo de Reg.-Paredes Delgadas o Equipo Mont.-Tubo de Bañera</p> 	<p>RP6124▲ Showerhead Adjustable Volume Control Cabeza de Regadera con Control de Volumen</p> 	
<p>RP8655 Stainless Steel Liner Repair Kit Herramientas de Acero Inoxidable para Reparaciones de Tuberías</p>	<p>RP32550▲ Shower Arm Diverter for Handshower Desviador de Brazo Regadera para Regadera de Mano</p> 	<p>RP18304▲ Screw-On Sleeves & Metal Escutcheons Manguitos Enroscados y Chapetones de Metal</p> 	
<p>RP28599▲ Push-Clean™ Showerhead Cabeza de Regadera Push-Clean™</p> 	<p>OPTIONAL/OPTIONAL RP28600▲ Touch-Clean® Showerhead Cabeza de Regadera Touch-Clean®</p> 	<p>RP6025▲ Shower Flange/Chapetón de Regadera</p> <p>RP31554▲ Shower Arm & Flange Brazo de Regadera y Chapetón</p> <p>RP6023▲ Shower Arm/Brazo de Regadera</p> 	
<p>RP17453▲ RP17454▲ (Metal/Metálico) Tub Spout/Pull-Down Diverter Tubo de Salida para Bañera/ Desviador de Halar</p> <p>Pull-Down Halar Hacia Abajo</p> 	<p>RP19895 Tub Spout/Pull-Up Diverter (Requires 4" Long Iron Pipe Nipple) Tubo de Salida para Bañera/Botón Desviador de Alzar (Requerirse Entrerrosca de Tubo de Hierro 4" Largo)</p> 	<p>RP5834 RP7533▲ (Metal/Metálico) Tub Spout/Pull-Up Diverter Tubo de Salida para Bañera/Botón Desviador de Alzar</p> 	<p>RP5833▲ Tub Spout/ Non-Diverter (Metal) Tubo de Salida para Bañera/Sin Desviador (Metálico)</p> 

● Models without stops cannot be field converted to have stops./A los modelos sin topes de parada no se le pueden poner topes.
†Designates the accent color on split finish models; RP suffix same as model suffix on showerhead and tub spout./Designa el color para acentuar los modelos con acabados divididos; el sufijo del RP es igual que el sufijo del modelo en la cabeza de la regadera y el tubo de salida de la bañera.

* Discontinued/Descontinuados

▲ Designate proper finish suffix. Verify available finishes in Miscellaneous Parts Section. **Note:** Chrome models have no finish suffix. AB=Antique Brass*, AL=Almond*, CB=Chrome/Brilliance® Polished Brass, PB=Brilliance® Polished Brass, WC=White/Chrome*, WH=White, WP=White/Brilliance® Polished Brass*.

▲ *Designe el sufijo apropiado para el acabado. Verifique acabados disponibles en la sección de Piezas Misceláneas. **Nota:** El acabado de los modelos de cromo no tienen sufijo. AB=Bronce Antiguo*, AL=Almendra*, CB=Cromo/Bronce Pulido Brilliance®, PB=Bronce Pulido Brilliance®, WC=Blanco/Cromo*, WH=Blanco, WP=Blanco/Bronce Pulido Brilliance®.*

The RP12629, RP20184 & RP12630 Long Screws are Included w/All LHP 2 Handle Tub/Shower Valves on Page 78 and Not with Handle Kits.

Los Tornillos Largo RP12629, RP20184 y RP12630 están Incluidos con Todas las Válvulas LHP de 2 Manijas para Bañeras/Regaderas en la página 78 y no con los Equipos de Manijas.

RP12629
Screws (Blade, Knob & Ring Handles)
Tornillos (Aleta, Perilla y Anillo)

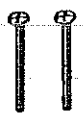

Use RP12629 w/all handles below
Usa RP12629 con manijas abajo

H21, H21PB
Small Knob Handles w/Buttons
Manijas de Perilla Pequeño con Botones

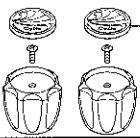

RP18373, RP18373PB
Button Set (Red/Blue Indicators)
Botones (Indicadores: Rojo/Azul)

H41, H41PB
Medium Knob Handles w/Buttons
Manijas de Perilla Mediana con Botones

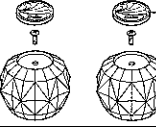

RP18373, RP18373PB
Button Set (Red/Blue Indicators)
Botones (Indicadores: Rojo/Azul)

H28
Blade Handles w/Buttons
Manijas de Palanca con Botones

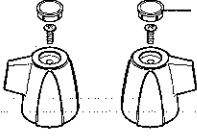

RP2412
Button Set/Botones

H48
Metal Knob Handles w/Buttons
Manijas de Perilla Metal con Botones

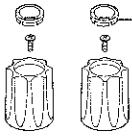

RP19659
Button Set (Red/Blue Indicators)
Botones (Indicadores: Rojo/Azul)

H23, H23PB, H23WH
Small Ring Handles w/Caps
Manijas de Anillo Pequeña con Casquetes

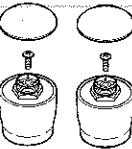

RP18342, RP18342PB, RP18342WH
Handle Cap
Casquete del Manija

RP18340, RP18340PB, RP18340WH
Handle Base/Base de Manija

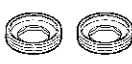

A23, A23OK, A23PB, A23ST, A23WH
Handle Accents/Acentos para Manijas

RP20184
Retention Screws (Side Mount Cross & Lever Handles)
Tornillos de Retención (Cruz de Montura de Lado y Palancas)



Use RP20184 w/all handles below
Usa RP20184 con manijas abajo

H22, H22PB, H22WH
Small Lever Handles w/Screws
Manijas de Pequeña de Palanca con Tornillos



RP25620
Set Screws
Tornillos de Ajuste

A22, A22CL, A22OK, A22PB, A22PR, A22WH, A22WW
Handle Accents
Acentos para Manijas



H24, H24PB, H24WH
Small Lever Handles w/Screws
Manijas Pequeña de Palanca con Tornillos



RP25620
Set Screws
Tornillos de Ajuste

A24, A24CL, A24PB, A24WH
Handle Accents
Acentos para Manijas



H25, H25CB, H25CK, H25CW, H25PB, H25PK, H25PW, H25WC, H25WP
Small Lever Handles w/Screws
Manijas de Pequeña de Palanca con Tornillos

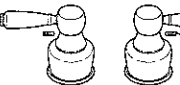

RP25620
Set Screws
Tornillos de Ajuste

H46, H46CB, H46PB, H46WC, H46WP
Medium Metal Cross Handles w/Screws
Manijas de Cruz de Metal Mediana con Tornillos

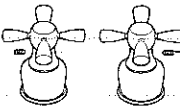

RP25620
Set Screws
Tornillos de Ajuste

H27, H27PB
Small Porcelain Cross Handles w/Screws
Manijas de Cruz Pequeña de Porcelana con Tornillos

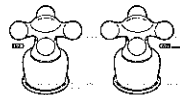

RP25620
Set Screws
Tornillos de Ajuste

RP12574
Screws-Vandal Resistant (Wrist Blade & Top Mount Lever Handles)
Tornillos Resistentes al Maltrato (Aletas y Palancas de Montura Superior)

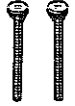

RP12630, RP12630PB, RP12630WH
Screws (Wrist Blade & Top Mount Lever Handles)
Tornillos (Aletas y Palancas de Montura Superior)

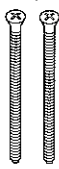

Three Handle Bath Valves

Válvulas de Bañeras de Tres Manijas

Models/Modelos 2653, 2683, 2885, 2897 Series

RP9758
PlasterGuard
Protector de Enlucido

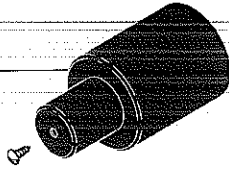

RP162130
Screwdriver Stop Assembly—Fabricated Brass Barstock—WS Models Only
Ensamble del Vástago del Tope—Sólo Modelos WS de Barra de Bronce

RP18627
Extender w/RP20184 Screw
Extensión con Tornillo RP20184

RP17730
Diverter Assembly
Ensamble del Desviador

RP12631
Extenders w/RP12629 Screws
Extensiones con Tornillos RP12629

RP28611
Extenders w/RP20184 Screws
Extensiones con Tornillos RP20184

RP18136▲
Sleeve/Manguito

RP25592
Extender w/RP20184 Screw for Diverter Handle
(Aligns Lever Handles Vertically)
Extensión para Manija Desviadora con
Tornillo RP20184 (Alinea las Manijas de
Palanca Verticalmente)

RP4993
Seats & Springs
Asientos y Resortes

RP1740
Stem Unit Assembly
Ensamble de la
Unidad de la Espiga

RP18090
Screw-On Escutcheon
Chapetón Enroscable

RP6203
Coupling Nuts & Tailpieces
Tuercas de Unión y Tubo de Cola

RP18276▲ (Metal/Metálico)
Screw-On Escutcheon
Chapetón Enroscable

RP18312▲
Screw-On Sleeves & Metal Escutcheons
Manguitos Deslice y Chapetones de Metálico



RP8655
Stainless Steel Liner Repair Kit
Herramientas de Acero Inoxidable para
Reparaciones de Tuberías

RP19156▲ (1" Longer/1" Más Largo)
Screw-On Sleeve Extenders
(Requiere 2 Kits)
Extensiones de Manguitos Deslice
(Dos Herramientas Requerirse)

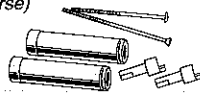

RP5844
RP11077 (Bulk/Cantidades Grandes)
Thin Wall Shower Arm or
Tub Spout Mounting Kit
Brazo de Regadera para
Paredes Delgadas o
Herramientas para la
Montura del Tubo de
Bañera

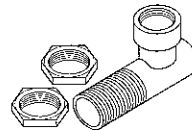

RP18187
RP19724 (Bulk/Cantidades Grandes)
Thin Wall Mounting Spacers
Separadores para Paredes Delgadas

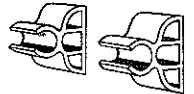

RP5833▲
Tub Spout/Non-Diverter (Metal)
Tubo de Salida para Bañera/
Sin Desviador (Metálico)

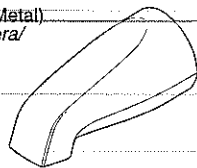

RP6124▲
Showerhead Adjustable
Volume Control
Cabeza de Regadera con
Control de Volumen

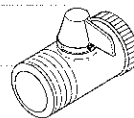

RP32550▲
Shower Arm Diverter
for Hand Shower
Desviador de Brazo
Regadera para
Regadera de Mano

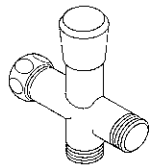

RP28599▲†
Push-Clean™ Showerhead
Cabeza de Regadera Push-Clean™



OPTIONAL/OPTIONAL
RP28600▲
Touch-Clean® Showerhead
Cabeza de Regadera Touch-Clean®



RP6025▲
Shower Flange/Chapetón de Regadera

RP31554▲
Shower Arm & Flange
Brazo de Regadera y Chapetón

RP6023▲
Shower Arm/Brazo de Regadera

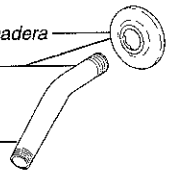

● Models without stops cannot be field converted to have stops./A los modelos sin tope de parada no se le pueden poner tope.

† Designates the accent color on split finish models; RP suffix same as model suffix on showerhead and tub spout./Designa el color para acentuar los modelos con acabados divididos; el sufijo del RP es igual que el sufijo del modelo en la cabeza de la regadera y el tubo de salida de la bañera.

Two Handle Bath Valves/Accessories Válvulas de Dos Manijas/Accesorios

Models/Modelos 2702* & 2746* Series
Fiberglass or Flexible Mount/Vidrio Fibroso o de Montura Flexible

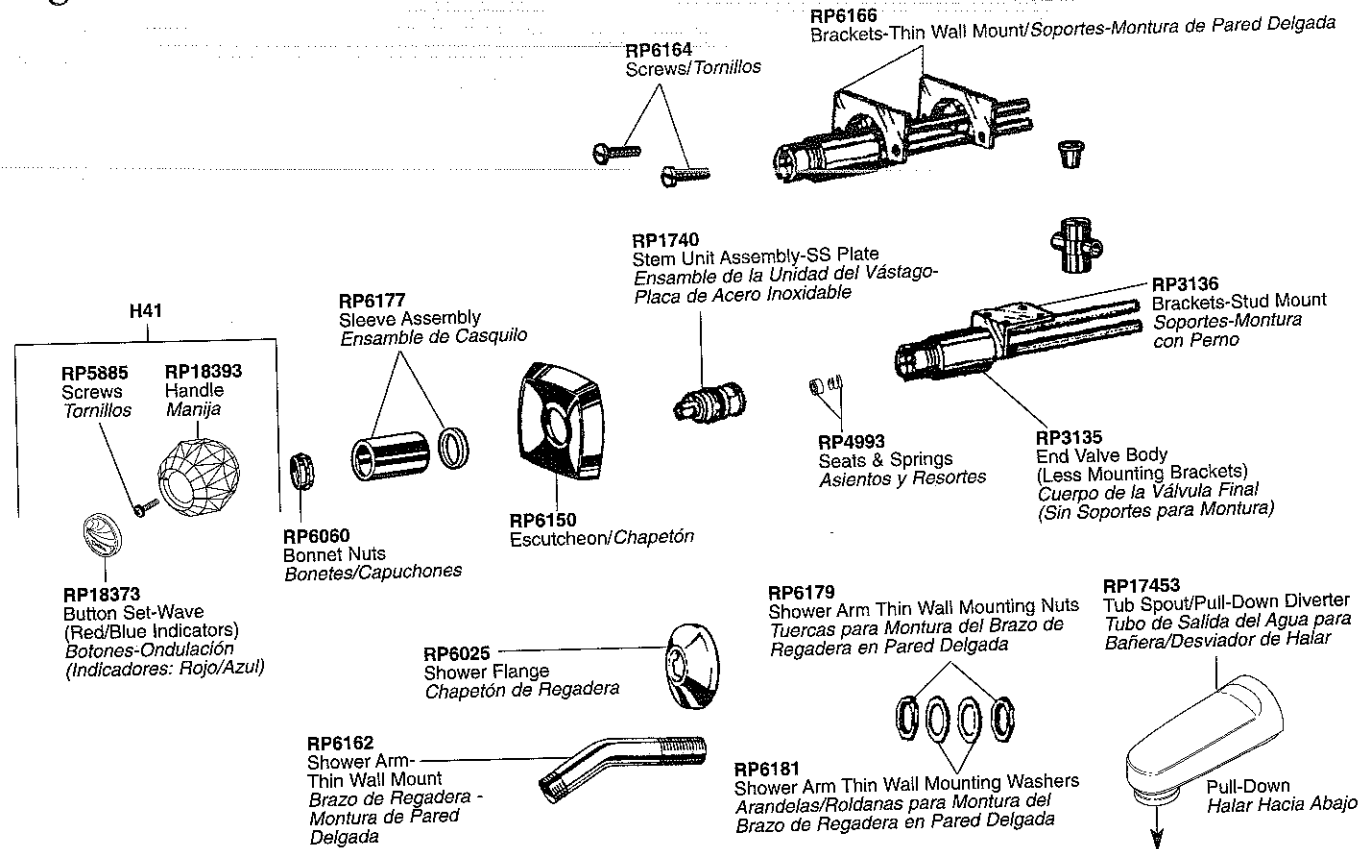

Showerheads Cabezas de Regaderas

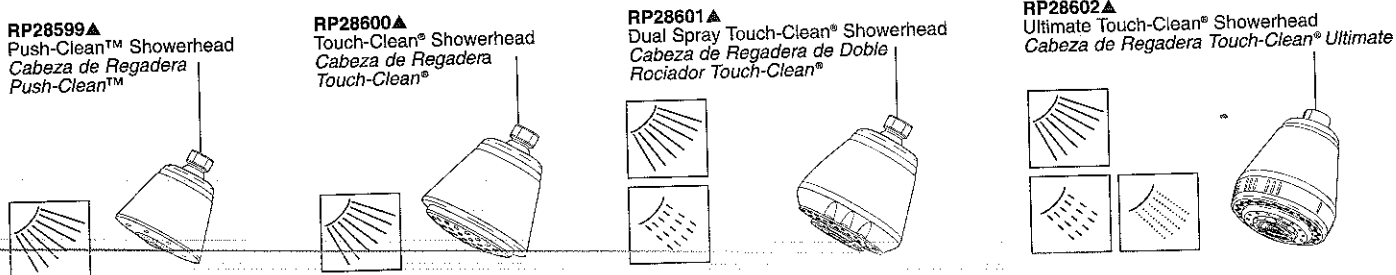

For Pulsating Showerheads (RP6152/RP6218)
Para Duchas Pulsante (RP6152/RP6218)

RP3924
Repair Kit
Equipo para
Reparaciones

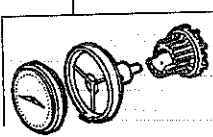

RP20605
RP20605SB (for antique
& polished brass/para
bronce antiguo y pulido)
Handle w/O-Ring
Manija con Anillo "O"

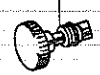

RP12086
Replacement
Flow Limiter
(for RP6122/RP6212)
Limitar de Flujo
(para RP6122/RP6212)



RPW33HDF
Showerhead - 12 1/2°
Adjustable Spray Angle - VR
Ducha - Angulo de Rociador
Ajustable 12 1/2° - VR



RPW66HDF
Showerhead-
THE EMBRACER®-VR
(Brass) - See RP13498 Wrench
Ducha-THE EMBRACER®-
Resistente al Maltrato
(Bronce) - Ve a Llave RP13498

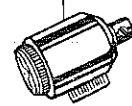

RP13498
Spanner Wrench
for RPW66HDF
Llave de Gancho
para RPW66HDF

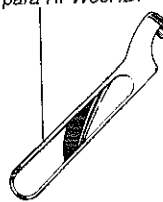

* Discontinued/Descontinuados

▲ Designate proper finish suffix. Verify available finishes in Miscellaneous Parts Section. **Note:** Chrome models have no finish suffix. AB=Antique Brass, AL=Almond, CB=Chrome/Brilliance® Polished Brass, NC=Brilliance® Pearl Nickel/Chrome, NN=Brilliance® Pearl Nickel, NP=Brilliance® Pearl Nickel/Brilliance® Polished Brass, PB=Brilliance® Polished Brass, WC=White/Chrome, WH=White, WP=White/Brilliance® Polished Brass.

▲ *Designe el sufijo apropiado para el acabado. Verifique acabados disponibles en la sección de Piezas Misceláneas. Nota: El acabado de los modelos de cromo no tienen sufijo. AB=Bronce Antiguo, AL=Almendra, CB=Cromo/Bronce Pulido Brilliance®, NC=Níquel color Perla de Brilliance®/Cromo, NN=Níquel color Perla de Brilliance®, NP=Níquel color Perla de Brilliance®/Bronce Pulido Brilliance®, PB=Bronce Pulido Brilliance®, WC=Blanco/Cromo, WH=Blanco, WP=Blanco/Bronce Pulido Brilliance®.*

Tub Spouts Tubos de Salida para Bañera

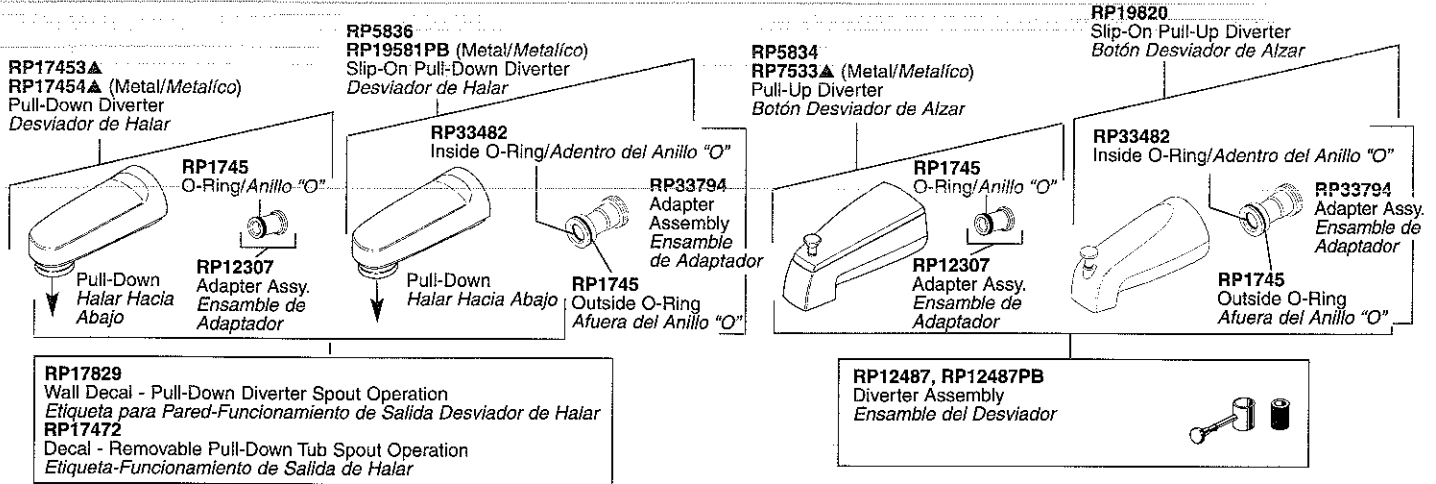

RP5833A (Metal/Metalico)
Over-the-Rim
Tubo de Salida de Bañera por Encima de la Orilla

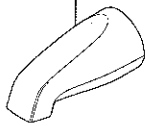

RP19895 (Metal/Metalico)
Pull-Up Diverter
Botón Desviador de Alzar

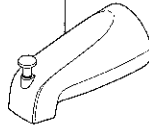

RP5835 (Metal/Metalico)
Slip-On Over-the-Rim
Tubo de Salida Deslice por Encima de la Orilla

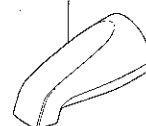

RP18396A (Metal/Metalico)
Wall Mount Roman Tub Slip-On Spout
Tubo de Salida Deslice para Pared Montura de Bañera Romana



Shower Arms & Flanges Brazos de Regadera y Bridas

RP11710*
RP11710WH*
Shower Arm
Brazo de Regadera



RPW650HDF
Arm & Flange-VR
Brazo de Regadera y Brida-VR

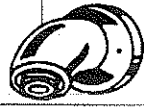

RP6023A
Shower Arm
Brazo de Regadera

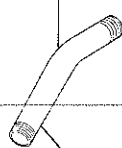

RP6025A
Flange
Brida



RP6162
Shower Arm-Thin
Wall Mount
Brazo de Regadera-Montura de Pared Delgada



RP6124A
Adjustable Volume
Control
Control Volumen

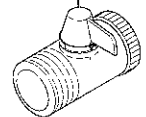

RP6179
Nuts/Tuercas



RP6181
Washers/Arandelas



RP31554A
Shower Arm & Flange
Brazo de Regadera y Brida

Delta Personal Hand Showers & Accessories

Regaderas de Mano Personal y Accesorios de Delta

Models/Modelos RP32538, RP32539, RP32540, RP32541 Series

▲ Designate proper finish suffix. Verify available finishes in Miscellaneous Parts Section. Note: Chrome models have no finish suffix. CB=Chrome/Brilliance® Polished Brass, NN=Brilliance® Pearl Nickel, PB=Brilliance® Polished Brass, WH=White.

▲ Designe el sufijo apropiado para el acabado. Verifique acabados disponibles en la sección de Piezas Misceláneas. Nota: El acabado de los modelos de cromo no tienen sufijo. CB=Cromo/Bronce Pulido Brilliance®, NN=Nickel color Perla de Brilliance®, PB=Bronce Pulido Brilliance®, WH=Blanco.

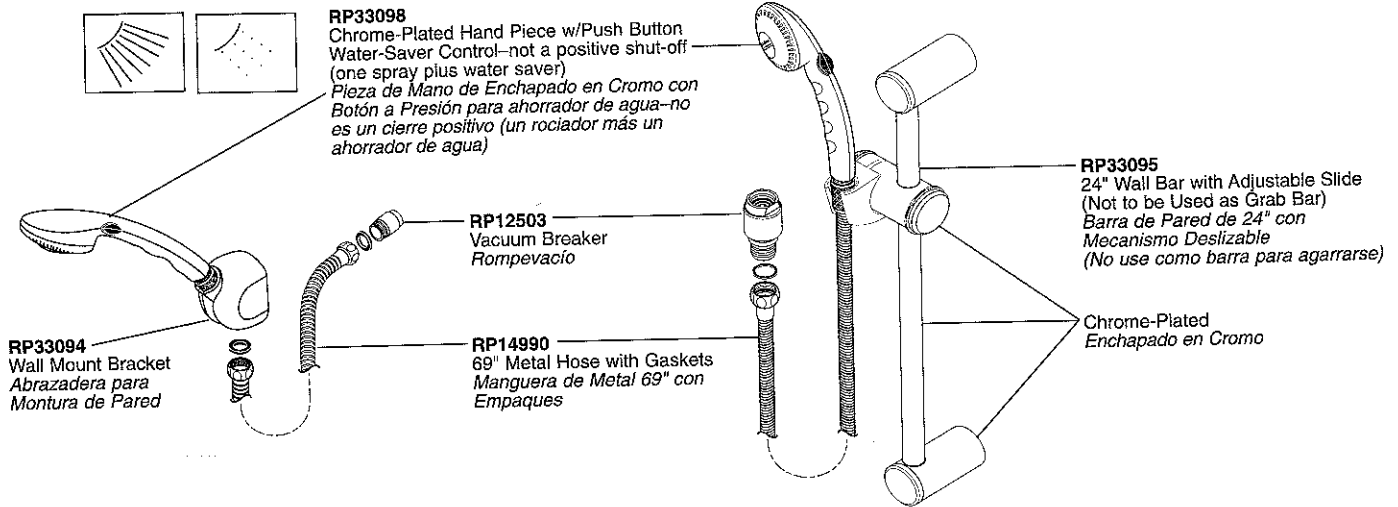

Optional/Opcional

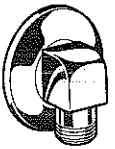
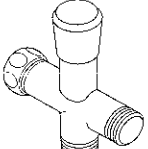
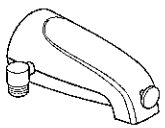
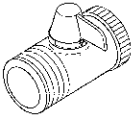
<p>RP32549▲ Wall Supply Elbow & Flange - 90° Suministros de Pared para Codo y Brida - 90°</p> 	<p>RP32550▲ Shower Arm Diverter for Handshower Desviador de Brazo Regadera para Regadera de Mano</p> 	<p>RP3914 (Chrome only/Sólo Cromo) Diverter Spout for Hand Shower (for tub only valves 1/2" or 3/4" IPS) Salida Desviador para Regadera de Mano (para válvulas bañeras 1/2" o 3/4" de IPS)</p> 	<p>RP6124▲ Adjustable Volume Control (attaches to shower arm) Control ajustable de volumen (se fija al brazo de la regadera)</p> 
--	---	--	---

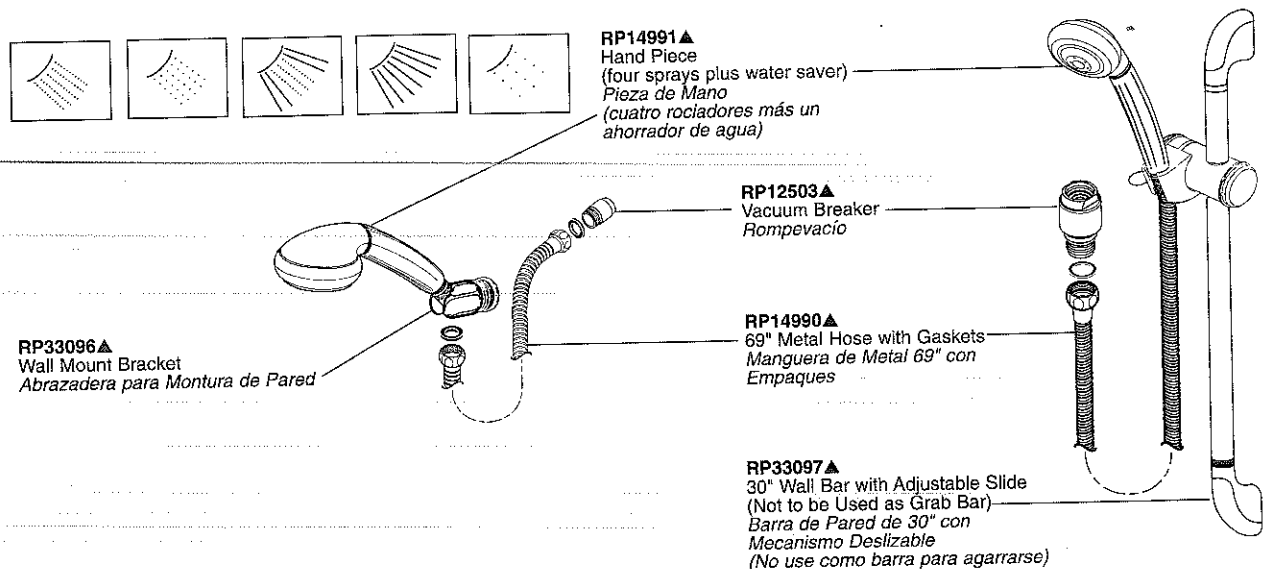

Delta HDF Personal Hand Showers & Accessories

Regaderas de Mano Personal y Accesorios de Delta HDF

Models/Modelos RPW124HDF, RPW136HDF, RPW324HDF, RPW336HDF Series

▲ Designate proper finish suffix. Verify available finishes in Miscellaneous Parts Section. Note: Chrome models have no finish suffix. WH=White.

▲ Designe el sufijo apropiado para el acabado. Verifique acabados disponibles en la sección de Piezas Misceláneas. Nota: El acabado de los modelos de cromo no tienen sufijo. WH=Blanco.

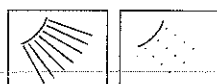

RP7405
White Hand Piece w/Push Button Water-Saver Control—not a positive shut-off (one spray plus water saver)
Pieza de Mano Blanca con Botón a Presión para ahorrador de agua—no es un cierre positivo (un rociador más un ahorrador de agua)

RP32549 ●
Chrome Wall Supply Elbow & Flange
Suministros de Pared para Codo y Brida de Cromo

RP12503 ●
Chrome Vacuum Breaker
Rompevacío de Cromo

93301
Chrome 69" Double Spiral Metal Hose
Manguera de Metal Espiral Doble de 69" de Cromo

RP32796 ▲
24" Stainless Steel Grab Bar w/ADA Adjustable Slide
Barra para agarrarse de 24" de acero inoxidable con Mecanismo Deslizable Aprobado por el Decreto para los Americanos Incapacitados

RP32797 ▲
36" Stainless Steel or White Grab Bar w/ADA Adjustable Slide
Barra para agarrarse de 36" de acero inoxidable o Blanca con Mecanismo Deslizable Aprobado por el Decreto para los Americanos Incapacitados

RP32798
White ADA Adjustable Slide
Mecanismo Deslizable Blanco Aprobado por el Decreto para los Americanos Incapacitados

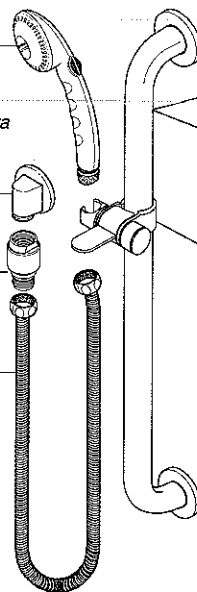

- These hand showers are supplied with Chrome RP32549 and RP12503.
- Estas regaderas manuales son suministradas con piezas RP32549 y RP12503 de Cromo.

Optional/Opcional

RP6124 ▲
Adjustable Volume Control (attaches to shower arm)
Control ajustable de volumen (se fija al brazo de la regadera)

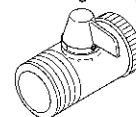

Models/Modelos RP7245, RPW1111HDF & RPW2222HDF Series Hand Showers & Accessories/Regaderas de Mano y Accesorios



RP7405
White Hand Piece w/Push Button Water-Saver Control—not a positive shut-off (one spray plus water saver)
Pieza de Mano Blanca con Botón a Presión para ahorrador de agua—no es un cierre positivo (un rociador más un ahorrador de agua)

RP7406
Hand Shower Bracket
Soporte para Regadera de Mano

RP7407
Disc / Separador

RP32549
Wall Supply Elbow & Flange
Suministros de Pared para Codo y Brida de Cromo

RP12503
Vacuum Breaker
Rompevacío

RP12634
60" Hose
Manguera 60"

RP7408
24" Wall Bar with Adjustable Slide (Not to be Used as a Grab Bar)
Barra de Pared de 24" con Mecanismo Deslizable (No Use como barra para agarrarse)

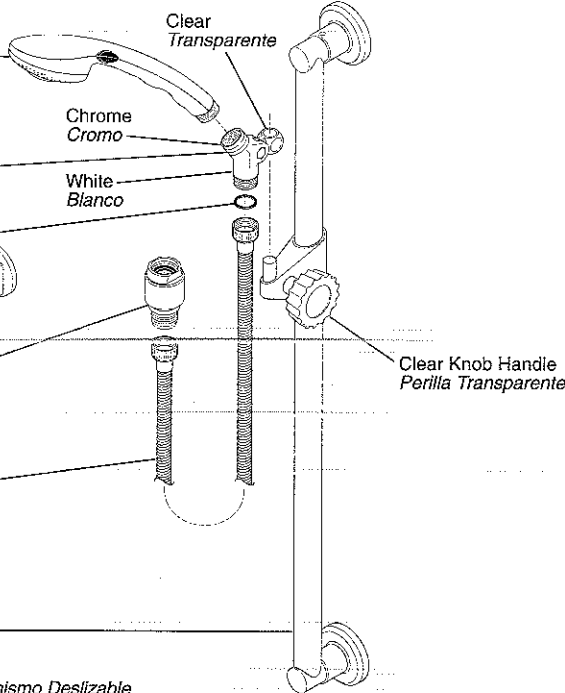

RP3914
Diverter Spout for Hand Shower (for tub only valves 1/2" or 3/4" IPS)
Salida Desviador para Regadera de Mano (para válvulas bañeras 1/2" o 3/4" de IPS)

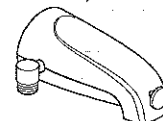

RP32550 ▲
Shower Arm Diverter for Handshower
Desviador de Brazo Regadera para Regadera de Mano

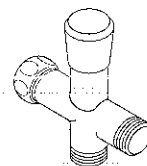

Deck/Ledge Mount Tub Fillers/Roman Tub Faucets

Tubos de Salida de Agua para Montar en Bordos de Bañeras/Llaves para Bañeras Romanas

Models/Modelos 2708 & 2750 Series

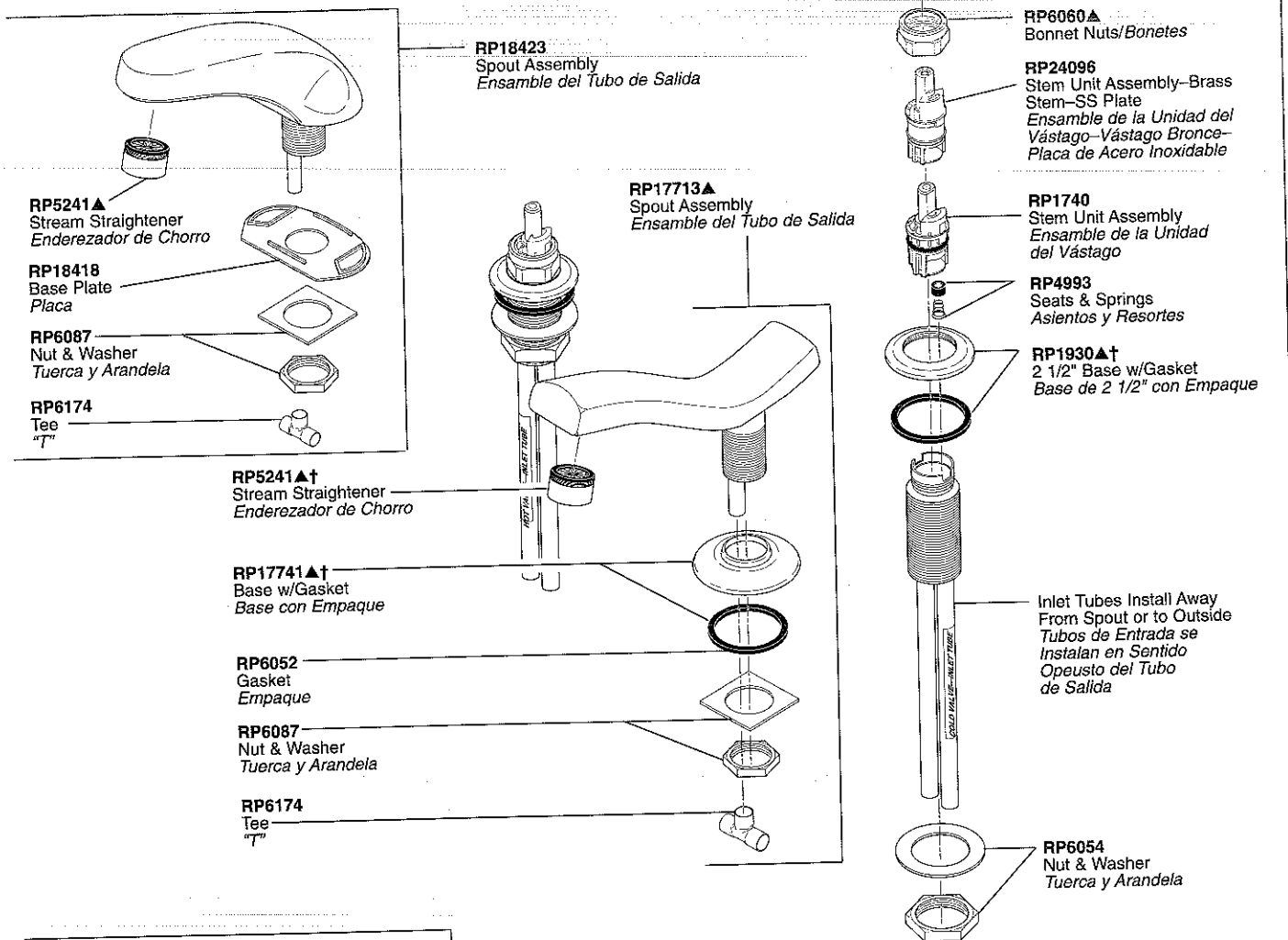

RP22132
Helpful Hand (Aligns Handles) for up to 16" Centers
Mano Asistente (Alinea Manijas) de Distancia Hasta 16" Entre Los Centros de Los Vástagos



RP5846
RP11097 (Bulk Kit/Equipo de Cantidades Grandes)
Thick Tile Mounting Kit—Adds 1" Equip/Herramientas para Monturas en Losa Gruesa—1" Mas

H41, H41PB (2708 Only/Sólo 2708)
Medium Knob Handles w/Buttons & Screws
Manijas de Perilla Mediana con Botones y Tornillos

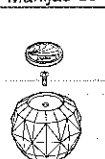

RP18373, RP18373PB
Button Set (Red/Blue Indicators)
Botones (Indicadores: Rojo/Azul)

RP5885
Screws/Tornillos

H67, H67PB
Large Porcelain Cross Handles w/Screws
Manijas de Cruz Pequeño de Porcelana con Tornillos

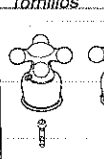

RP26865
Set Screws
Tornillos de Ajuste

RP20185
Retention Screws
Tornillos de Retención

H66, H66CB, H66PB, H66WP
Large Metal Cross Handles w/Set Screws
Manijas de Cruz de Metal Mediana con Tornillos de Presión

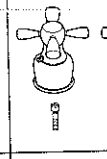

RP26865
Set Screws
Tornillos de Ajuste

RP20185
Retention Screws
Tornillos de Retención

H48
Metal Knob Handles w/Buttons & Screws
Manijas de Perilla Metal con Botones y Tornillos



RP19659
Button Set (Red/Blue Indicators)
Botones (Indicadores: Rojo/Azul)

RP5885
Screws/Tornillos

H61, H61PB (2710, 2711, 2750)
Large Knob Handles w/Buttons & Screws
Manijas de Perilla Grande con Botones y Tornillos



RP18373, RP18373PB
Button Set (Red/Blue Indicators)
Botones (Indicadores: Rojo/Azul)

RP5885
Screws/Tornillos

RP18372
Handle/Manija

H65, H65CB, H65CK, H65CW, H65PB, H65PK, H65PW, H65WC, H65WP
Large Lever Handles w/Screws
Manijas de Grande de Palanca

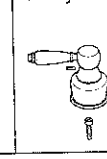

RP26865
Set Screws
Tornillos de Ajuste

RP20185
Retention Screws
Tornillos de Retención

See Page 25 for Handle Suffix Chart/Vea la tabla en página 25 para más detalles sobre sufijos de manijas

†Designates the accent color on split finish models./Designa el color para acentuar los modelos con acabados divididos.

▲ Designate proper finish suffix. Verify available finishes in Miscellaneous Parts Section. **Note:** Chrome models have no finish suffix. AB=Antique Brass*, AL=Almond*, CB=Chrome/Brilliance® Polished Brass, PB=Brilliance® Polished Brass, WH=White.

▲ Designe el sufijo apropiado para el acabado. Verifique acabados disponibles en la sección de Piezas Misceláneas. **Nota:** El acabado de los modelos de cromo no tienen sufijo. AB=Bronce Antiguo*, AL=Almendra*, CB=Cromo/Bronce Pulido Brilliance®, PB=Bronce Pulido Brilliance®, WH=Blanco.

Models/Modelos 2710 & 2711 Series

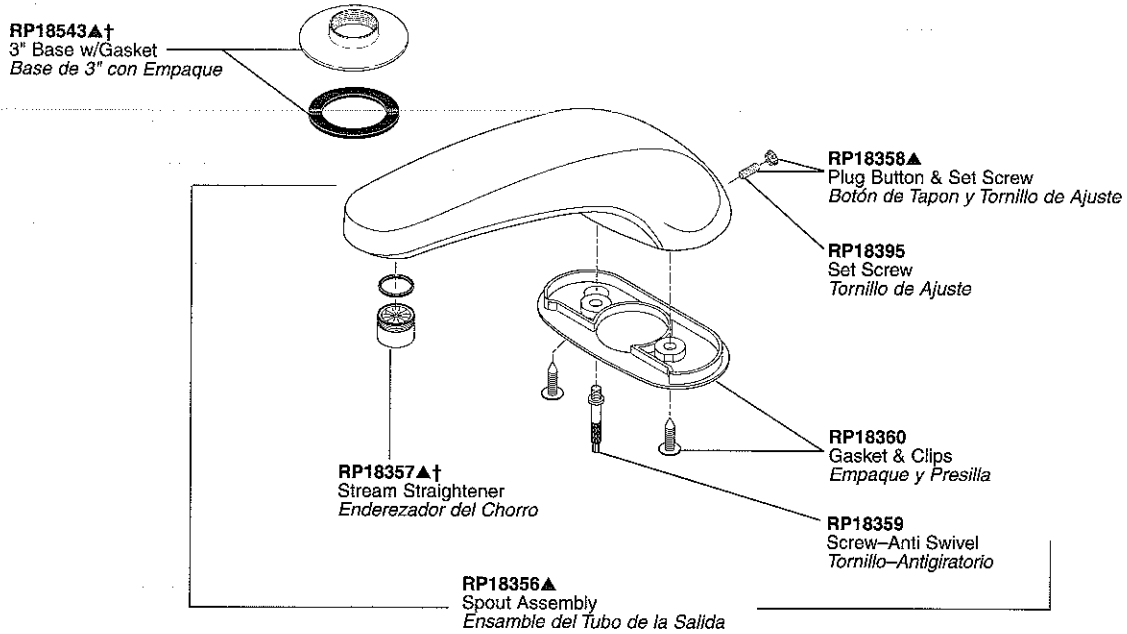

2710 Series includes Conventional Rough-In Kit RP18227. See Page 92.
La Serie 2710 incluye equipo para preparación de instalación convencional RP18227. Vea la página 92.

2711 Series includes Trim Only. Refer to Pages 92 & 93 for Rough-In Kit options.
La Serie 2711 Sólo incluye la guarnición. Vea las páginas 92 y 93 con opciones a para la preparación de instalación.

OPTIONAL/OPCIONAL

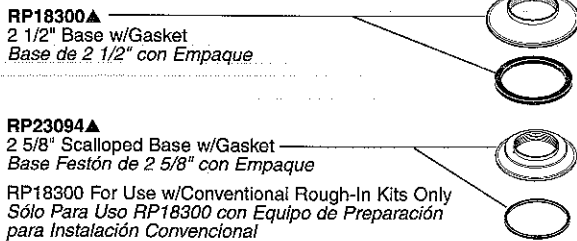

H612, H612CB, H612PB
Large Lever Handles w/Screws
Manijas Grande de Palanca con Tornillos

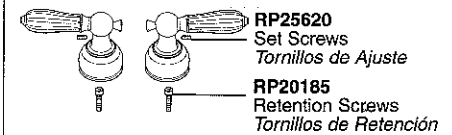

H62, H62PB, H62WH
Large Lever Handles w/Screws
Manijas Grande de Palanca con Tornillos

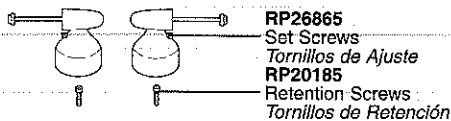

H64, H64PB, H64WH
Large Lever Handles w/Screws
Manijas Grande de Palanca con Tornillos

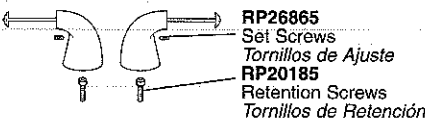

H63, H63PB, H63WH
Large Ring Handles w/Caps & Screws
Manijas de Anillo Grande con Casquetes y Tornillos

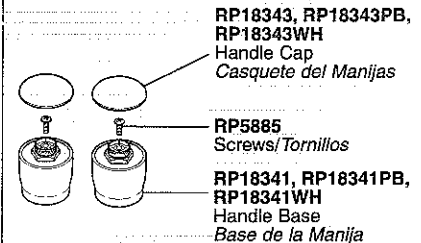

A62, A62CL, A62OK, A62PB, A62PR, A62WH
Handle Accents
Acentos para Manijas



A64, A64CL, A64NN, A64PB, A64WH
Handle Accents
Acentos para Manijas

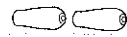

A63, A63PB, A63ST, A63WH
Handle Accents
Acentos para Manijas



See Page 25 for Handle Suffix Chart/Vea la tabla en página 25 para más detalles sobre sufijos de manijas

†Designates the accent color on split finish models./Designa el color para acentuar los modelos con acabados divididos.

Deck/Ledge Mount Roman Tub Faucets

Llaves para Montar en Bordes de Bañeras Romanas

Models/Modelos 2730 & 2731 Series

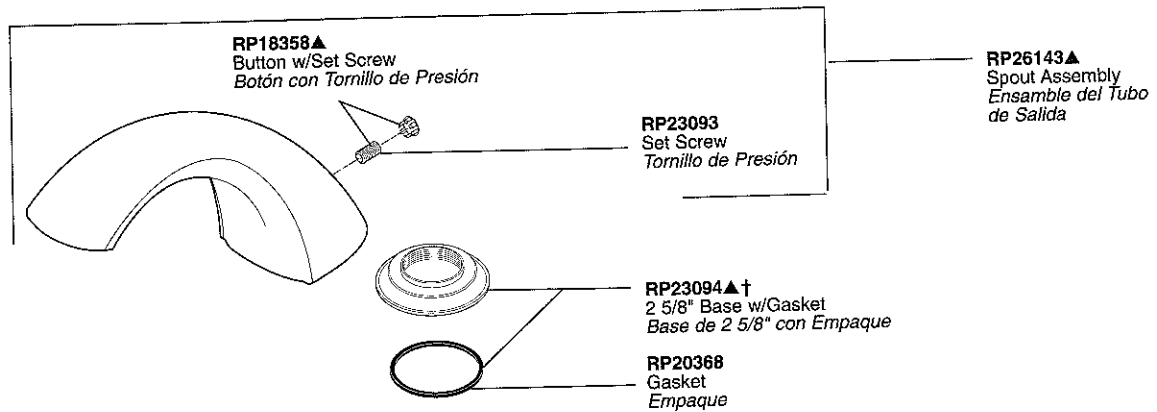

2730 Series includes Conventional Rough-In Kit RP18227. See Page 92.
La Serie 2730 incluye equipo para preparación de instalación convencional RP18227. Vea la página 92.

2731 Series includes Trim Only. Refer to Pages 92 & 93 for Rough-In Kit options.
La Serie 2731 sólo incluye la guarnición. Vea las páginas 92 y 93 con opciones a para la preparación de instalación.

<p>OPTIONAL/OPCIONAL</p> <p>RP18300▲ 2 1/2" Base w/Gasket Base de 2 1/2" con Empaque</p> <p>RP18543▲ 3" Base w/Gasket Base de 3" con Empaque</p> <p>RP18300 For Use w/Conventional Rough-In Kits Only Uso Sólo RP18300 con Equipo para Preparación de Instalación Convencional</p>	<p>H67, H67NN, H67PB Large Porcelain Cross Handles w/Screws Manijas de Cruz Pequeño de Porcelana con Tornillos</p> <p>RP26865 Set Screws Tornillos de Ajuste</p> <p>RP20185 Retention Screws Tornillos de Retención</p>	<p>H66, H66CB, H66NC, H66NN, H66NP, H66PB, H66WP Large Metal Cross Handles w/Set Screws Manijas de Cruz de Metal Mediana con Tornillos de Presión</p> <p>RP26865 Set Screws Tornillos de Ajuste</p> <p>RP20185 Retention Screws Tornillos de Retención</p>
<p>RP22132 Helpful Hand (Aligns Handles) for up to 16" Centers Mano Asistente (Alinea Manijas) de Distancia Hasta 16" Entre Los Centros de Los Vástagos</p>	<p>H61, H61PB Large Knob Handles w/Buttons & Screws Manijas de Perilla Grande con Botones y Tornillos</p> <p>RP18373, RP18373PB Button Set (Red/Blue Indicators) Botones (Indicadores: Rojo/Azul)</p> <p>RP5885 Screws/Tornillos</p> <p>RP18372 Handle/Manija</p>	<p>H65, H65CB, H65CK, H65CW, H65NC, H65NN, H65NP, H65PB, H65PK, H65PW, H65WC, H65WP Large Lever Handles w/Screws Manijas de Grande de Palanca</p> <p>RP26865 Set Screws Tornillos de Ajuste</p> <p>RP20185 Retention Screws Tornillos de Retención</p>

See Page 25 for Handle Suffix Chart/Vea la tabla en página 25 para más detalles sobre sufijos de manijas
†Designates the accent color on split finish models./Designa el color para acentuar los modelos con acabados divididos.

▲ Designate proper finish suffix. Verify available finishes in Miscellaneous Parts Section. **Note:** Chrome models have no finish suffix. CB=Chrome/*Brilliance*® Polished Brass, NC=*Brilliance*® Pearl Nickel/Chrome, NN=*Brilliance*® Pearl Nickel, NP=*Brilliance*® Pearl Nickel/*Brilliance*® Polished Brass, PB=*Brilliance*® Polished Brass, WC=White/Chrome, WH=White, WP=White/*Brilliance*® Polished Brass.

▲ *Designe el sufijo apropiado para el acabado. Verifique acabados disponibles en la sección de Piezas Misceláneas. Nota: El acabado de los modelos de cromo no tienen sufijo. CB=Cromo/Bronce Pulido Brilliance®, NC=Níquel color Perla de Brilliance®/Cromo, NN=Níquel color Perla de Brilliance®, NP=Níquel color Perla de Brilliance®/Bronce Pulido Brilliance®, PB=Bronce Pulido Brilliance®, WC=Blanco/Cromo, WH=Blanco, WP=Blanco/Bronce Pulido Brilliance®.*

Models/Modelos 2767 & 2768 Series

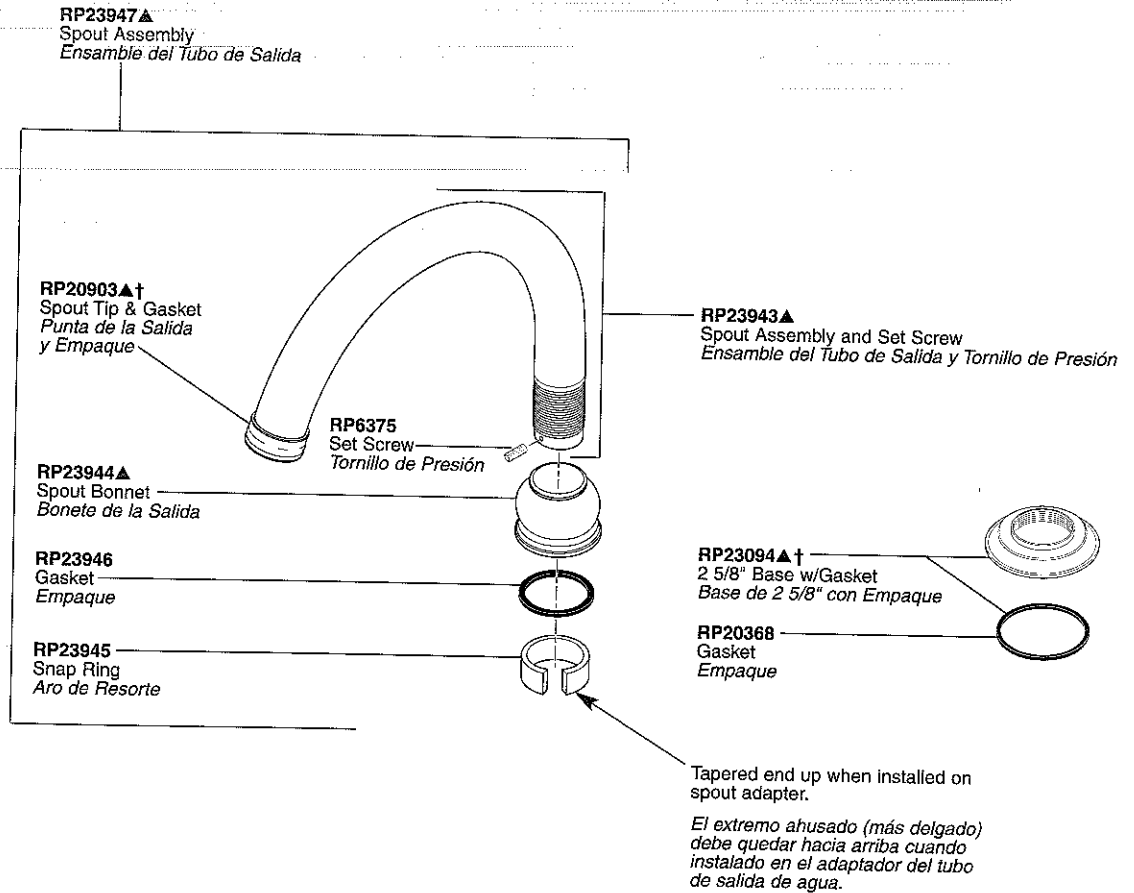

2767 Series includes Conventional Rough-In Kit RP18227. See Page 92.
La Serie 2767 incluye equipo para preparación de instalación convencional RP18227. Vea la página 92.

2768 Series includes Trim Only. Refer to Pages 92 & 93 for Rough-In Kit options.
La Serie 2768 sólo incluye la guarnición. Vea las páginas 92 y 93 con opciones a para la preparación de instalación.

H612, H612CB, H612NC, H612NN, H612NP, H612PB
Large Lever Handles w/Screws
Manijas Grande de Palanca con Tornillos

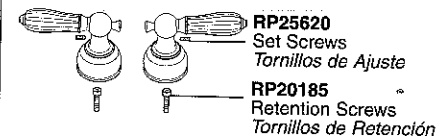

H62, H62PB, H62WH
Large Lever Handles w/Screws
Manijas Grande de Palanca con Tornillos

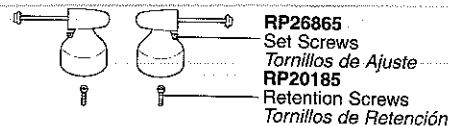

A62, A62CL, A62OK, A62PB, A62PR, A62WH, A62WW
Handle Accents
Acentos para Manijas

H64, H64NC, H64NN, H64NP, H64PB, H64WH
Large Lever Handles w/Screws
Manijas Grande de Palanca con Tornillos

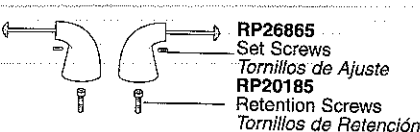

A64, A64CL, A64NN, A64PB, A64WH
Handle Accents
Acentos para Manijas

H63, H63PB, H63WH
Large Ring Handles w/Caps & Screws
Manijas de Anillo Grande con Casquetes y Tornillos

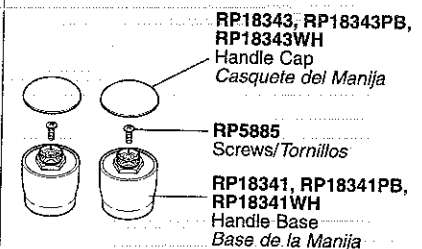

A63, A63PB, A63ST, A63WH
Handle Accents
Acentos para Manijas

See Page 25 for Handle Suffix Chart/Vea la tabla en página 25 para más detalles sobre sufijos de manijas.

†Designates the accent color on split finish models./Designa el color para acentuar los modelos con acabados divididos.

Deck/Ledge Roman Tub Faucets

Llaves para Bordos de Bañeras Romanas

Models/Modelos 2770 & 2771 Series

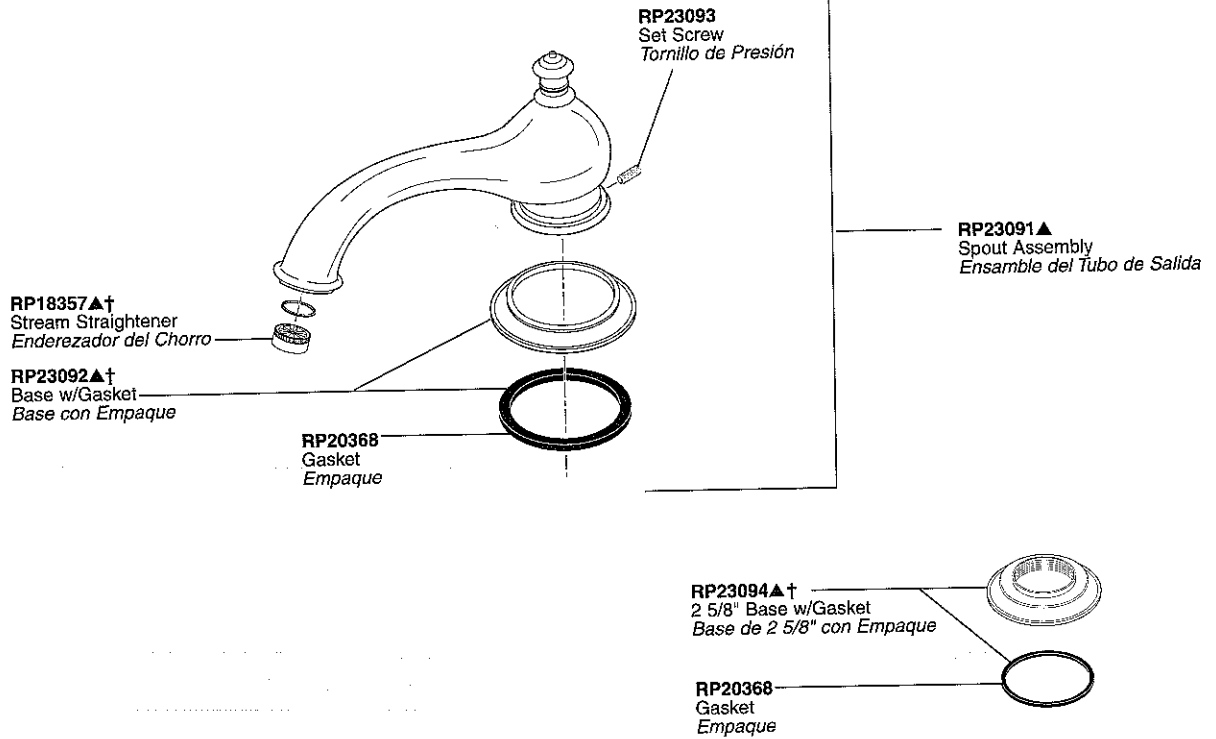

2770 Series Includes Conventional Rough-In Kit RP18227. See Page 92.
La Serie 2770 incluye equipo para preparación de instalación convencional RP18227.
Vea la página 92.

2771 Series Includes Trim Only. Refer to Pages 92 & 93 for Rough-In Kit Options.
La Serie 2771 sólo incluye la guarnición. Vea las páginas 92 y 93 con opciones a
para la preparación de instalación.

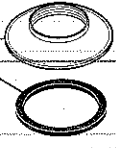
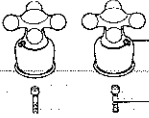
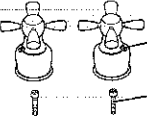
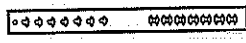
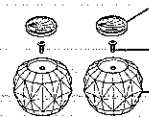
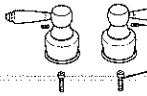
<p>OPTIONAL/OPCIONAL RP18300▲ 2 1/2" Base w/Gasket Base con Empaque de 2 1/2"</p>  <p>For Use w/Conventional Rough-In Kits Only Uso Sólo con Equipo para Preparación de Instalación Convencional</p>	<p>H67, H67NN, H67PB Large Porcelain Cross Handles w/Screws Manijas de Cruz Pequeño de Porcelana con Tornillos</p>  <p>RP26865 Set Screws Tornillos de Ajuste</p> <p>RP20185 Retention Screws Tornillos de Retención</p>	<p>H66, H66CB, H66NC, H66NN, H66NP, H66PB, H66WP Large Metal Cross Handles w/Set Screws Manijas de Cruz de Metal Mediana con Tornillos de Presión</p>  <p>RP26865 Set Screws Tornillos de Ajuste</p> <p>RP20185 Retention Screws Tornillos de Retención</p>
<p>RP22132 Helpful Hand (Aligns Handles) for up to 16" Centers Mano Asistente (Alinea Manijas) de Distancia Hasta 16" Entre Los Centros de Los Vástagos</p> 	<p>H61, H61PB Large Knob Handles w/Buttons & Screws Manijas de Perilla Grande con Botones y Tornillos</p>  <p>RP18373, RP18373PB Button Set (Red/Blue Indicators) Botones (Indicadores:Rojo/Azul)</p> <p>RP5885 Screws/Tornillos</p> <p>RP18372 Handle/Manija</p>	<p>H65, H65CB, H65CK, H65CW, H65NC, H65NN, H65NP, H65PB, H65PK, H65PW, H65WC, H65WP Large Lever Handles w/Screws Manijas de Grande de Palanca</p>  <p>RP26865 Set Screws Tornillos de Ajuste</p> <p>RP20185 Retention Screws Tornillos de Retención</p>

See Page 25 for Handle Suffix Chart/Vea la tabla en página 25 para más detalles sobre sufixos de manijas
†Designates the accent color on split finish models./Designa el color para acentuar los modelos con acabados divididos.

▲ Designate proper finish suffix. Verify available finishes in Miscellaneous Parts Section. **Note:** Chrome models have no finish suffix. CB=Chrome/Brilliance® Polished Brass, NC=Brilliance® Pearl Nickel/Chrome, NN=Brilliance® Pearl Nickel, NP=Brilliance® Pearl Nickel/Brilliance® Polished Brass, PB=Brilliance® Polished Brass, WH=White.

▲ *Designe el sufijo apropiado para el acabado. Verifique acabados disponibles en la sección de Piezas Misceláneas. **Nota:** El acabado de los modelos de cromo no tienen sufijo. CB=Cromo/Bronce Pulido Brilliance®, NC=Níquel color Perla de Brilliance®/Cromo, NN=Níquel color Perla de Brilliance®, NP=Níquel color Perla de Brilliance®/Bronce Pulido Brilliance®, PB=Bronce Pulido Brilliance®, WH=Blanco.*

Models/Modelos 2780 & 2781 Series

RP18908▲
Spout Assembly
Ensamble del Tubo de Salida

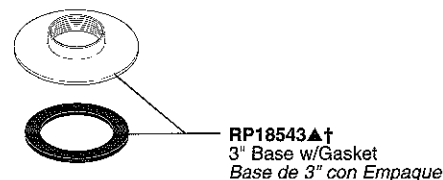
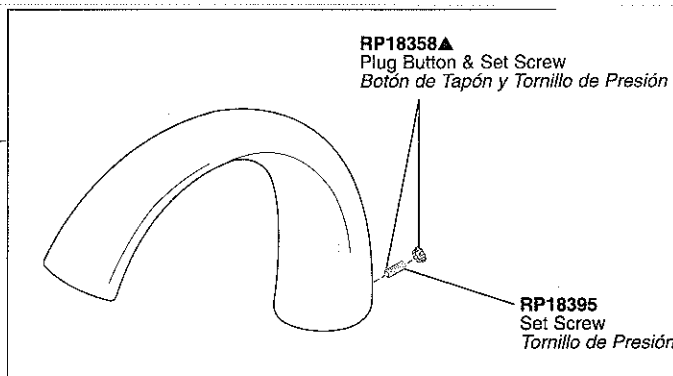

2780 Series Includes Conventional Rough-In Kit RP18227. See Page 92.
La Serie 2780 incluye equipo para preparación de instalación convencional RP18227. Vea la página 92.

2781 Series Includes Trim Only. Refer to Pages 92 & 93 for Rough-In Kit Options.
La Serie 2781 sólo incluye la guarnición. Vea las páginas 92 y 93 con opciones a para la preparación de instalación.

H612, H612CB, H612NC, H612NN, H612NP, H612PB
Large Lever Handles w/Screws
Manijas Grande de Palanca con Tornillos

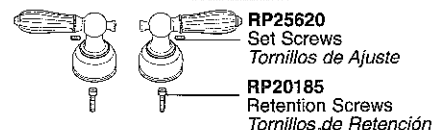

H62, H62PB, H62WH
Large Lever Handles w/Screws
Manijas Grande de Palanca con Tornillos

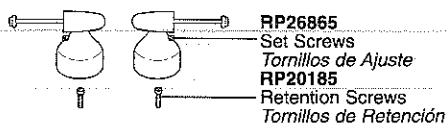

H64, H64NC, H64NN, H64NP, H64PB, H64WH
Large Lever Handles w/Screws
Manijas Grande de Palanca con Tornillos

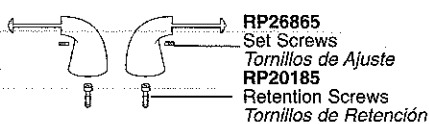

H63, H63PB, H63WH
Large Ring Handles w/Caps & Screws
Manijas de Anillo Grande con Casquetes y Tornillos

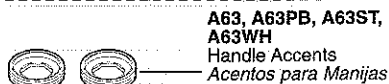
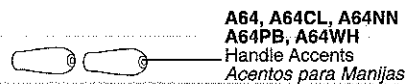
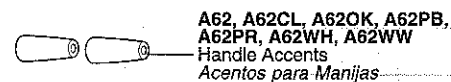
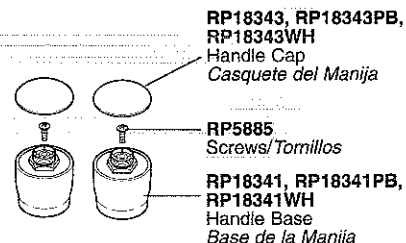

See Page 25 for Handle Suffix Chart/Vea la tabla en página 25 para más detalles sobre sufijos de manijas

†Designates the accent color on split finish models./Designa el color para acentuar los modelos con acabados divididos.

Deck/Ledge Mount Rough-In Kit

Montura de Bordos para Equipo para Preparación de Instalación

Model RP23601 10" Fixed Conventional Rough-In Kit Modelo RP23601 Equipo de Preparación para Instalación Fija Convencional de 10"

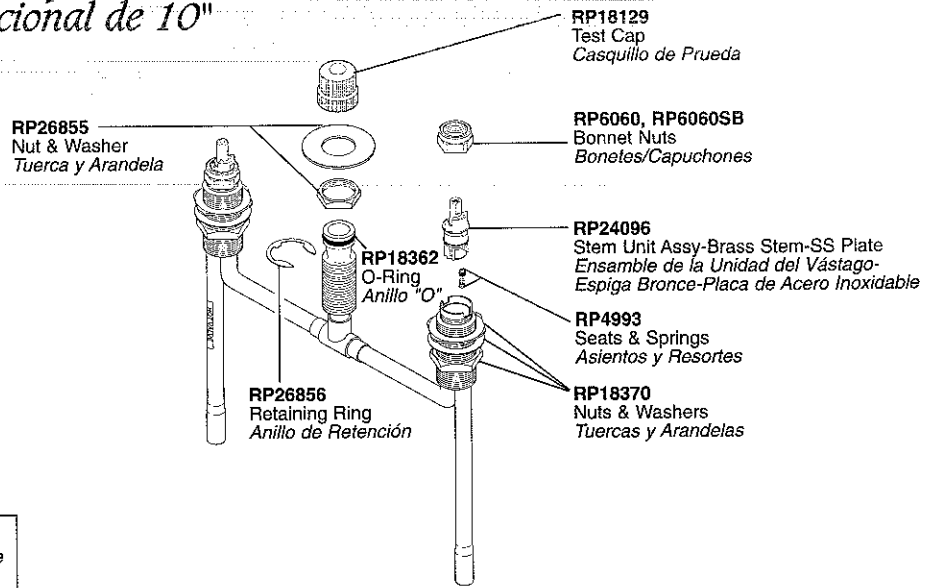

Adjusts to 1 1/4" Max. Deck Thickness
Se Ajusta Hasta un Max. de 1 1/4" de Grosor del Borde

Model RP18227 Conventional Rough-In Kit Modelo RP18227 Equipo de Preparación para Instalación Convencional

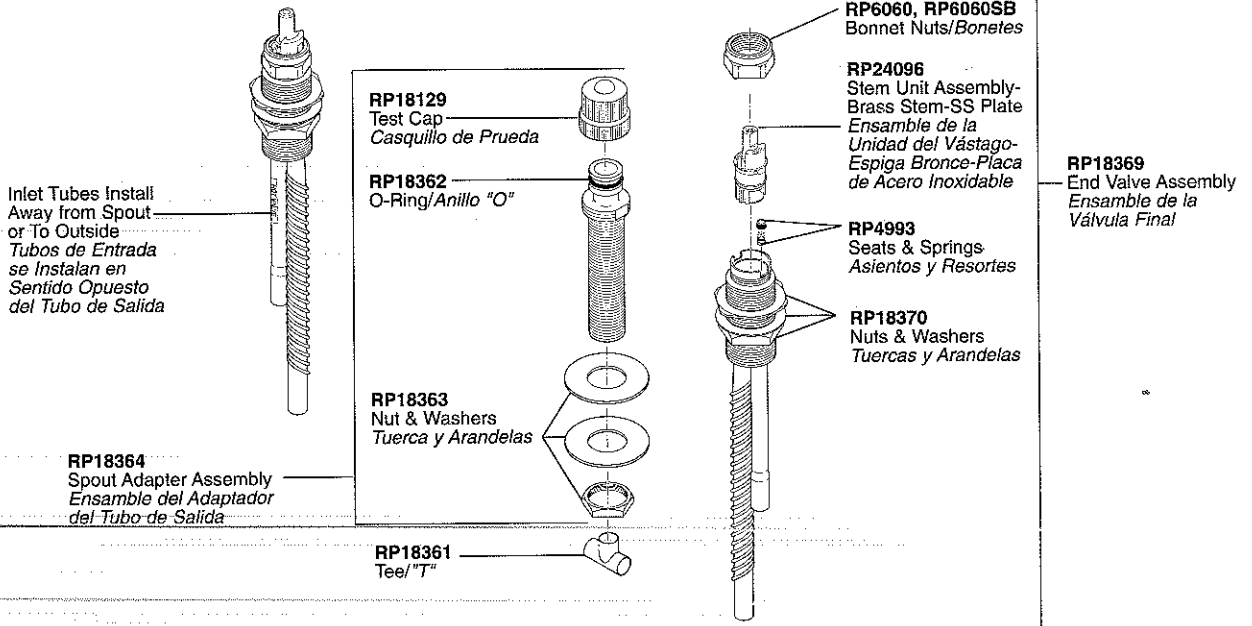

Adjusts to 1 1/4" Max. Deck Thickness.
For 1" Additional Thickness Order RP18504
Se Ajusta Hasta un Max. de 1 1/4" de Grosor del Borde
Para Mas Grosor 1" Hago un Pedido RP18504

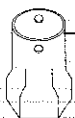

RP16867
Wrench for End Valve
Assembly
Llave para Ensamble
de Válvula Final

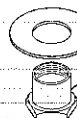

RP18504
Thick Deck Mounting Nuts &
Washers for RP18227 Only-
Adds 1"
Tuercas y Arandelas para
Montura en Paredes Gruesa
Sólo RP18227-1" Mas

RP22132
Helpful Hand (Aligns Handles) for up to 16" Centers
(For RP18227 Only)
Mano Asistente (Alinea Manijas) de Distancia Hasta
16" Entre Los Centros de Los Vástagos
(Para Sólo RP18227)

Model RP18235 Thick Tile Rough-In Kit

Modelo RP18235 Equipo de Preparación para Instalación en Losas Gruesas

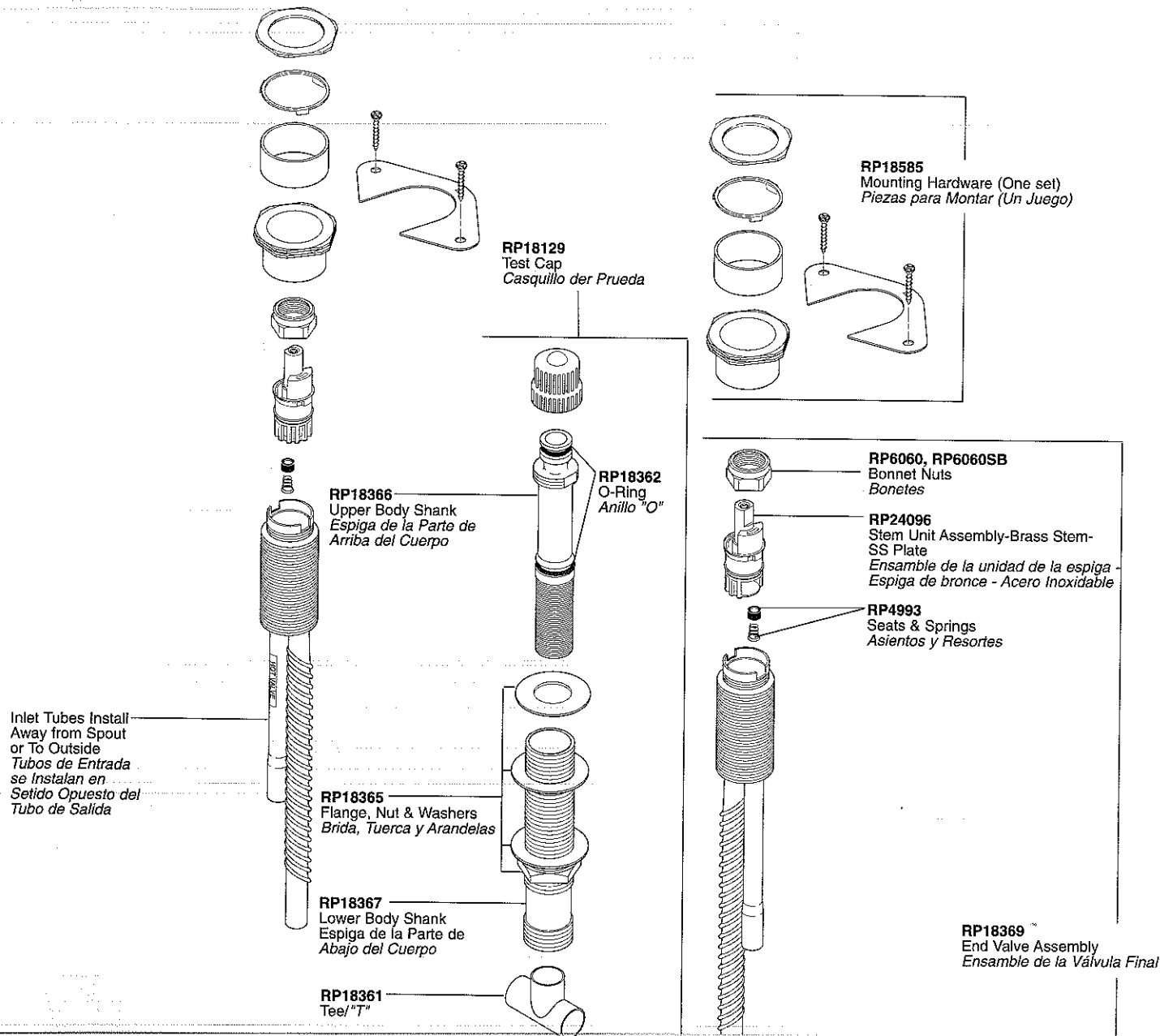

●Requires RP16867
 RP16867 es Necesario

●Adjusts to 3 1/4" max deck thickness before mud & tile
 Se ajusta hasta un max. de 3 1/4" de grosor del borde antes de la aplicación del lodo y las losas

●RP18504 cannot be used
 No puede utilizar el RP18504

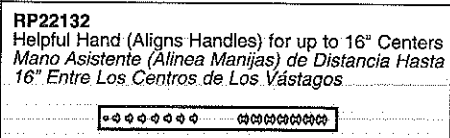
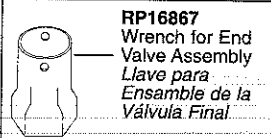

Wall Mount Roman Tub Faucets

Montura de Pared para Llaves de Bañeras Romanas

Models/Modelos 2714 Series

▲ Designate proper finish suffix. Verify available finishes in Miscellaneous Parts Section. Note: Chrome models have no finish suffix. PB=Brilliance® Polished Brass.

▲ Designe el sufijo apropiado para el acabado. Verifique acabados disponibles en la sección de Piezas Misceláneas. Nota: El acabado de los modelos de cromo no tienen sufijo. PB=Bronce Pulido Brilliance®.

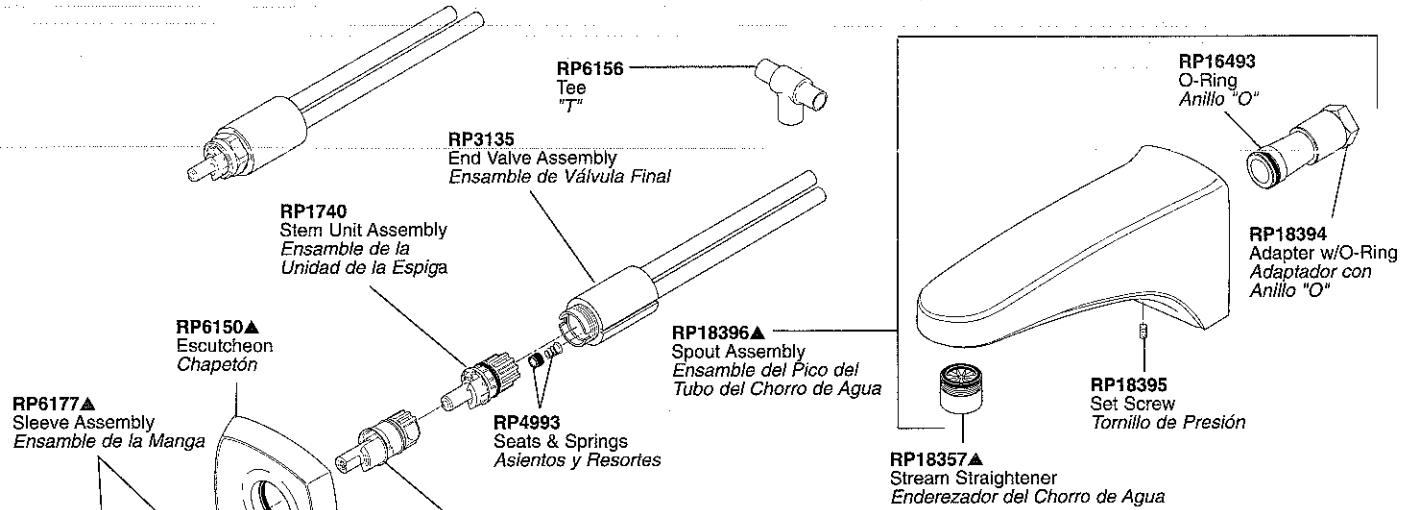

H612, H612PB
Large Lever Handles w/Screws
Manijas Grande de Palanca con Tornillos

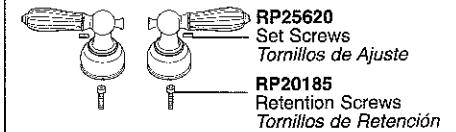

H67, H67PB
Large Porcelain Cross Handles w/Screws
Manijas de Cruz Grande de Porcelana con Tornillos

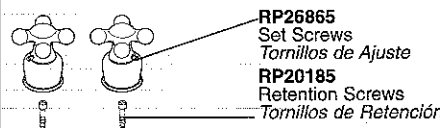

H66, H66PB
Large Metal Cross Handles w/Screws
Manijas de Cruz de Metal Grande con Tornillos

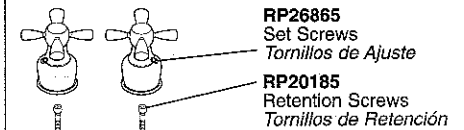

H48
Metal Knob Handles w/Buttons & Screws
Manijas de Perilla Metal con Botones y Tornillos

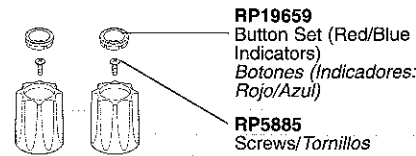

H41, H41PB
Medium Knob Handles w/Buttons & Screws
Manijas de Perilla Mediana con Botones y Tornillos

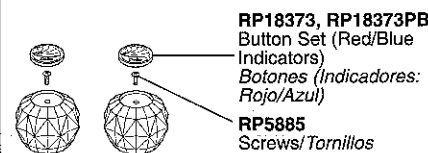

H65, H65CB, H65CK, H65CW, H65PB, H65PK, H65PW
Large Lever Handles w/Screws
Manijas de Grande de Palanca con Tornillos

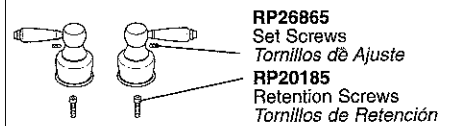

H62, H62PB
Large Lever Handles w/Screws
Manijas de Grande de Palanca con Tornillos

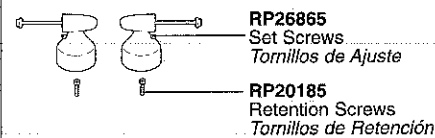

H64, H64PB
Large Lever Handles w/Screws
Manijas Grande de Palanca con Tornillos

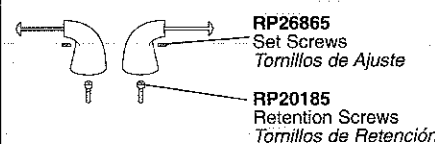

H63, H63PB
Large Ring Handles w/Caps & Screws
Manijas de Anillo Grande con Casquetes y Tornillos

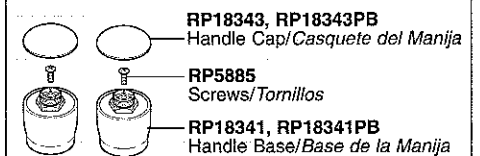

A62, A62CL, A62OK, A62PB, A62PR, A62WH
Handle Accents
Acentos para Manijas

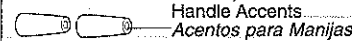

A64, A64CL, A64NN, A64PB, A64WH
Handle Accents
Acentos para Manijas



A63, A63PB, A63ST, A63WH
Handle Accents
Acentos para Manijas

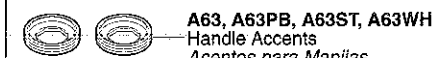

See Page 25 for Handle Suffix Chart/Vea la tabla en página 25 para más detalles sobre sufijos de manijas

Roman Tub Hand Held Showers

Regaderas de Mano para Llaves de Bañeras Romanas

Models/Modelos RP14979 Series

▲ Designate proper finish suffix. Verify available finishes in Miscellaneous Parts Section. Note: Chrome models have no finish suffix. CB=Chrome/Brilliance® Polished Brass, NC=Brilliance® Pearl Nickel/Chrome, NN=Brilliance® Pearl Nickel, NP=Brilliance® Pearl Nickel/Brilliance® Polished Brass, PB=Brilliance® Polished Brass, WH=White.

▲ Designe el sufijo apropiado para el acabado. Verifique acabados disponibles en la sección de Piezas Misceláneas. Nota: El acabado de los modelos de cromo no tienen sufijo. CB=Cromo/Bronce Pulido Brilliance®, NC=Níquel color Perla de Brilliance®/Cromo, NN=Níquel color Perla de Brilliance®, NP=Níquel color Perla de Brilliance®/Bronce Pulido Brilliance®, PB=Bronce Pulido Brilliance®, WH=Blanco.

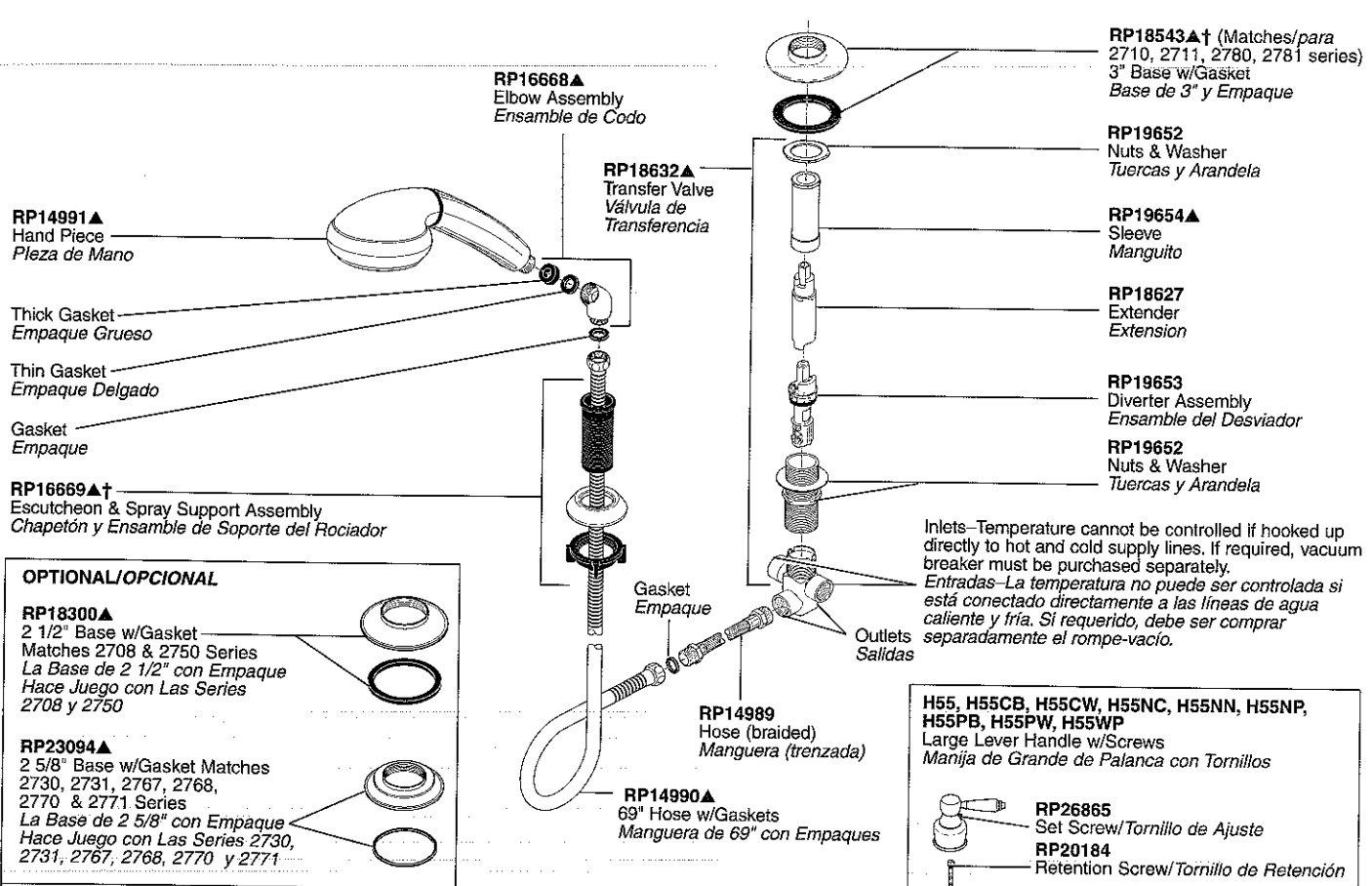

OPTIONAL/OPCIONAL

RP18300▲
2 1/2" Base w/Gasket
Matches 2708 & 2750 Series
La Base de 2 1/2" con Empaque
Hace Juego con Las Series 2708 y 2750

RP23094▲
2 5/8" Base w/Gasket Matches 2730, 2731, 2767, 2768, 2770 & 2771 Series
La Base de 2 5/8" con Empaque
Hace Juego con Las Series 2730, 2731, 2767, 2768, 2770 y 2771

H51, H51PB
Large Knob Handle w/Button & Screw
Manija de Perilla Grande con Botón y Tornillo

RP18429, RP18429PB
Button-Arrow/Botón-Flecha

RP18678
Screw/Tornillo

RP18372
Handle/Manija

H57, H57NN, H57PB
Large Porcelain Cross Handle w/Screws
Manija de Cruz Grande de Porcelana con Tornillos

RP26865
Set Screw
Tornillo de Ajuste

RP20184
Retention Screw
Tornillo de Retención

H56, H56CB, H56NC, H56NN, H56NP, H56PB
Large Metal Cross Handle w/Screws
Manija de Cruz de Metal Grande con Tornillos

RP26865
Set Screw
Tornillo de Ajuste

RP20184
Retention Screw
Tornillo de Retención

H52, H52PB, H52WH
Large Lever Handle w/Screws
Manija de Grande de Palanca con Tornillos

RP26865
Set Screw
Tornillo de Ajuste

RP20184
Retention Screw
Tornillo de Retención

H54, H54NC, H54NN, H54NP, H54PB, H54WH
Large Lever Handle w/Screws
Manija Grande de Palanca con Tornillos

RP26865
Set Screw
Tornillo de Ajuste

RP20184
Retention Screw
Tornillo de Retención

H53, H53PB, H53WH
Large Ring Handle w/Cap & Screw
Manija de Anillo Grande con Casquete y Tornillo

RP18343, RP18343PB, RP18343WH
Handle Cap/Casquete del Manija

RP18678
Screw/Tornillo

RP18341, RP18341PB, RP18341WH
Handle Base/Base de la Manija

A52CL, A72, A72OK, A72PB, A72PR, A72WH
Handle Accent
Acento para Manija

A54CL, A74, A74NN, A74PB, A74WH
Handle Accent
Acento para Manija

A73, A73PB, A73ST, A73WH
Handle Accent
Acento para Manija

See Page 25 for Handle Suffix Chart/Vea la tabla en página 25 para más detalles sobre sufijos de manijas

†Designates the accent color on split finish models./Designa el color para acentuar los modelos con acabados divididos.

Bidet Valves

Válvulas para Bidés

Model/Modelo 33 Series

RP10092▲†
Base w/Gasket
Base con Empaque

RP10099
Directional Valve Assembly
Ensamble Direccional de la Válvula

1/2" IPS Adapters
Adaptadores IPS de 1/2"

RP10798
Tubes / Tuyau

RP10089▲†
Rosette Spray
Cabeza del Rociador
Ajutage

RP10095
Nut & Gasket
Tuerca y Empaque

RP10094
Spray Tube
Tubificación del Rociador

RP6060, RP6060SB
Bonnets/Bonetes

RP24097
1/4 Turn Stop/Tope a un 1/4 de Giración

RP24096
Stem Unit Assembly—Brass Stem—SS Plate
Ensamble de la Unidad del Vástago—
Vástago Bronce—Placa de Acero Inoxidable

RP1740
Stem Unit Assembly
Ensamble de la Unidad del Vástago

RP4993
Seats & Springs/Asientos y Resortes

RP10965▲†
Base w/Gasket/Base con Empaque

RP9519
Nuts & Washers/Tuercas y Arandelas

RP10098
Nuts/Tuercas

RP10097▲
End Valve Assembly
Ensamble de Válvula Final

RP24▲
Rod Guide Assembly (Complete)
Ensamble Completo de la Barra de Guía

RP25513
Stem with Stop
Espiga con Tope de Cierre

RP5869
Nut & Washer
Tuerca y Arandela

Model/Modelo 44 Series

RP13740▲†
Vacuum Breaker Assembly
Ensamble del Rompedor de Vacío

RP10092▲†
Base w/ Gasket
Base con Empaque

RP10093
Directional Valve Assembly
Ensamble de la Válvula
Direccional

RP14273▲
End Valve Assembly (Hot)
Ensamble de la Válvula
Final o Extrema (Caliente)

RP10089▲
Rosette Spray
Cabeza del Rociador
Ajutage

RP10095
Nut & Gasket
Tuerca y Empaque

RP10094
Spray Tube
Tubo del Rociador

RP6060, RP6060SB
Bonnets/Bonetes

RP10965▲†
Base w/Gasket
Base con Empaque

RP24097
1/4 Turn Stop
Tope a un 1/4 de Giración

RP24096
Stem Unit Assembly—
Brass Stem—SS Plate
Ensamble de la Unidad del
Vástago—Vástago Bronce—
Placa de Acero Inoxidable

RP1740
Stem Unit Assembly
Ensamble de la Unidad
del Vástago

RP4993
Seats & Springs
Asientos y Resortes

RP9519
Nuts & Washers
Tuercas y Arandelas

RP10098
Nuts/Tuercas

RP14274▲
End Valve Assembly (Cold)
Ensamble de la Válvula
Final o Extrema (Fria)

RP25513
Stem with Stop
Espiga con Tope de Cierre

†Designates the accent color on split finish models.
Designa el color para acentuar los modelos con acabados divididos.

▲ Designate proper finish suffix. Verify available finishes in Miscellaneous Parts Section. **Note:** Chrome models have no finish suffix. CB=Chrome/Brilliance® Polished Brass, PB=Brilliance® Polished Brass, WH=White.

▲ *Designe el sufijo apropiado para el acabado. Verifique acabados disponibles en la sección de Piezas Misceláneas. Nota: El acabado de los modelos de cromo no tienen sufijo. CB=Cromo/Bronce Pulido Brilliance®, PB=Bronce Pulido Brilliance®, WH=Blanco.*

RP26533▲
Pop-Up Assembly Less Lift Rod
Ensamble del desagüe automático sin la barra de alzar

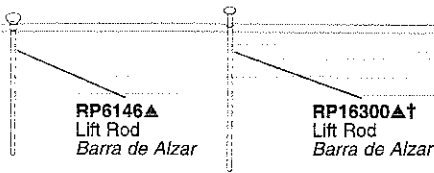

RP6146▲
Lift Rod
Barra de Alzar

RP16300▲†
Lift Rod
Barra de Alzar

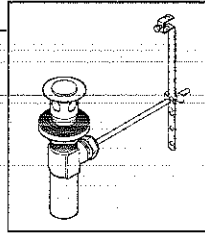

RP22132
Helpful Hand Installation Aid
Utensilio para Asistencia en Instalaciones a Mano



RP10612
RP11096 (Bulk Kit/Equipo de Cantidades Grandes)
Thick Tile Mounting Kit for Bidet End Valves—Adds 1"
Juego de Herramientas para la Instalación en Losas Gruesas para las Válvulas Finales del Bidé—le Agrega 1"

■ Refer to pages 51 - 53 for lavatory drain assemblies. *Vea páginas 51 - 53 para ensambles de los desagües de lavamanos.*

Diverter Handles/Manijas de Desviador

End Valve Handles/Válvulas para Manijas Final

<p>H11, H11PB Small Knob Handle w/Arrow Button & Screw <i>Manija de Perilla Pequeño con Botón de Flecha y Tornillo</i></p> <p>RP18429, RP18429PB Arrow Button / Botón de Flecha RP5885 Screw / Tornillo</p>	<p>H21, H21PB Small Knob Handles w/Hot & Cold Buttons & Screws <i>Manijas de Perilla Pequeño con Botones de Caliente y Fría y Tornillos</i></p> <p>RP27644▲ Finial/Botón para la Barra del Desagüe RP18373, RP18373PB Button Set (Red/Blue Indicators) <i>Botones (Indicadores: Rojo/Azul)</i> RP5885 Screws / Tornillos</p>
<p>H13, H13PB Small Ring Handle w/Cap & Screw <i>Manija de Anillo Pequeña con Casquete y Tornillo</i></p> <p>RP18342, RP18342PB Handle Cap / Casquete del Manija RP5885 Screw / Tornillo RP18340, RP18340PB Handle Base / Base de la Manija</p>	<p>H23, H23PB, H23WH Small Ring Handles w/Caps & Screws <i>Manijas de Anillo Pequeña con Casquetes y Tornillos</i></p> <p>RP18342, RP18342PB, RP18342WH Handle Cap / Casquete del Manija RP5885 Screws / Tornillos RP18340, RP18340PB, RP18340WH Handle Base / Base de la Manija</p>
<p>A13, A13PB, A13WH Handle Accent / Acento para Manija</p>	<p>RP27644▲ Finial / Botón para la Barra del Desagüe A23, A23OK, A23PB, A23ST, A23STPB, A23STWH, A23WH Handle Accents w/Finial / Acentos para Manijas con Botón para la Barra del Desagüe</p>
<p>H17, H17PB Small Porcelain Cross Handle w/Screws <i>Manija de Cruz Pequeño de Porcelana con Tornillos</i></p> <p>RP25620 Set Screw / Tornillo de Ajuste RP20185 Retention Screw / Tornillo de Retención</p>	<p>H27, H27PB Small Porcelain Cross Handles w/Screws <i>Manijas de Cruz Pequeño de Porcelana con Tornillos</i></p> <p>RP24588▲ Finial / Botón para la Barra del Desagüe RP25620 Set Screws / Tornillos de Ajuste RP20185 Retention Screws / Tornillos de Retención</p>
<p>H36, H36CB, H36PB, H36WC, H36WP Medium Metal Cross Handle w/Screws <i>Manija de Cruz de Metal Mediana con Tornillos</i></p> <p>RP25620 Set Screw / Tornillo de Ajuste RP20185 Retention Screw / Tornillo de Retención</p>	<p>H26, H26CB, H26PB, H26WC, H26WP Small Metal Cross Handles w/Screws <i>Manijas de Cruz de Metal Pequeño con Tornillos</i></p> <p>RP24588▲ Finial / Botón para la Barra RP25620 Set Screws / Tornillos de Ajuste RP20185 Retention Screws / Tornillos de Retención</p>

Use H11, H13, H17 or H36 Series as Diverter Handle. / *Use las Series H11, H13, H17 o H36 como Manija Desviadora.*

<p>H22, H22PB, H22WH Small Lever Handles w/Screws / <i>Manijas Pequeñas de Palanca con Tornillos</i></p> <p>RP25620 Set Screws / Tornillos de Ajuste RP20185 Retention Screws / Tornillos de Retención</p>	<p>H24, H24PB, H24WH Small Lever Handles w/Screws / <i>Manijas Pequeña de Palanca con Tornillos</i></p> <p>RP25620 Set Screws / Tornillos de Ajuste RP20185 Retention Screws / Tornillos de Retención</p>
<p>RP27644▲ A22, A22CL, A22OK, A22PB, A22PR, A22WH, A22WW Handle Accents w/Finial <i>Accesorios de Manijas on Botón para la Barra del Desagüe</i></p>	<p>A24, A24CL, A24PB, A24WH Handle Accents w/Finial <i>Accesorios de Manijas on Botón para la Barra del Desagüe</i></p>
<p>H25, H25CB, H25CK, H25CW, H25PB, H25PK, H25PW, H25WC, H25WP Small Lever Handles w/Screws / <i>Manijas de Pequeña de Palanca con Tornillos</i></p> <p>RP24588▲ Finial/Botón / Barra del Desagüe RP25620 Set Screws / Tornillos de Ajuste RP20185 Retention Screws / Tornillos de Retención</p>	<p>H212, H212CB, H212PB, H212WH Small Lever Handles w/Screws / <i>Manijas Pequeñas de Palanca con Tornillos</i></p> <p>RP25620 Set Screws / Tornillos de Ajuste RP20185 Retention Screws / Tornillos de Retención</p>

†Designates the accent color on split finish models.
Designa el color para acentuar los modelos con acabados divididos.

Bath Wastes

Desagüe de la Bañera

Models/Modelos

RP291 (20 ga. Brass/Bronce) Series

RP691 (17 ga. Brass/Bronce) Series

Trip Lever/Palanquita de Desenganche

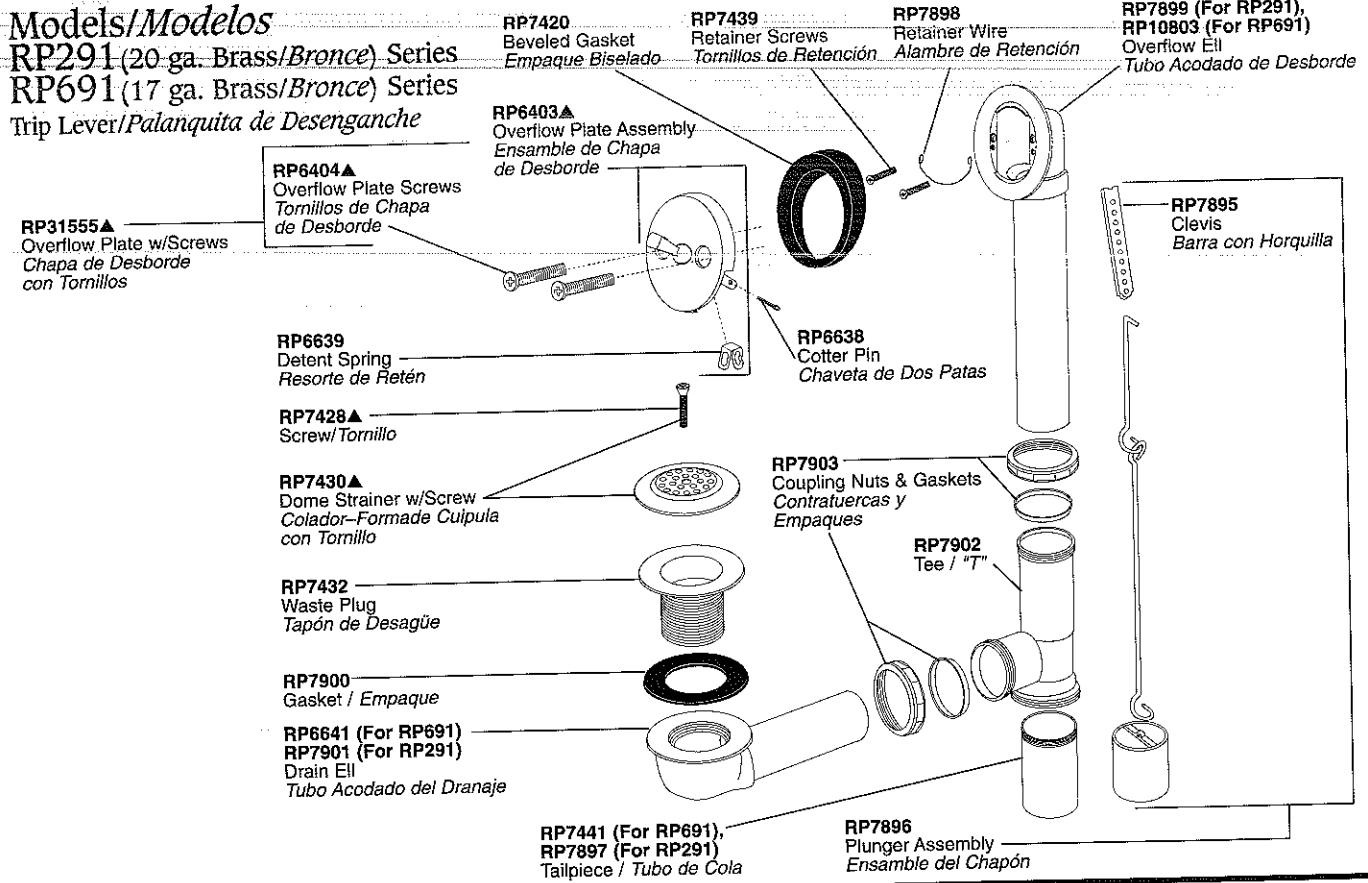

Model/Modelo

RP391 (Polypropylene/Polipropileno) Series

Trip Lever/Palanquita de Desenganche

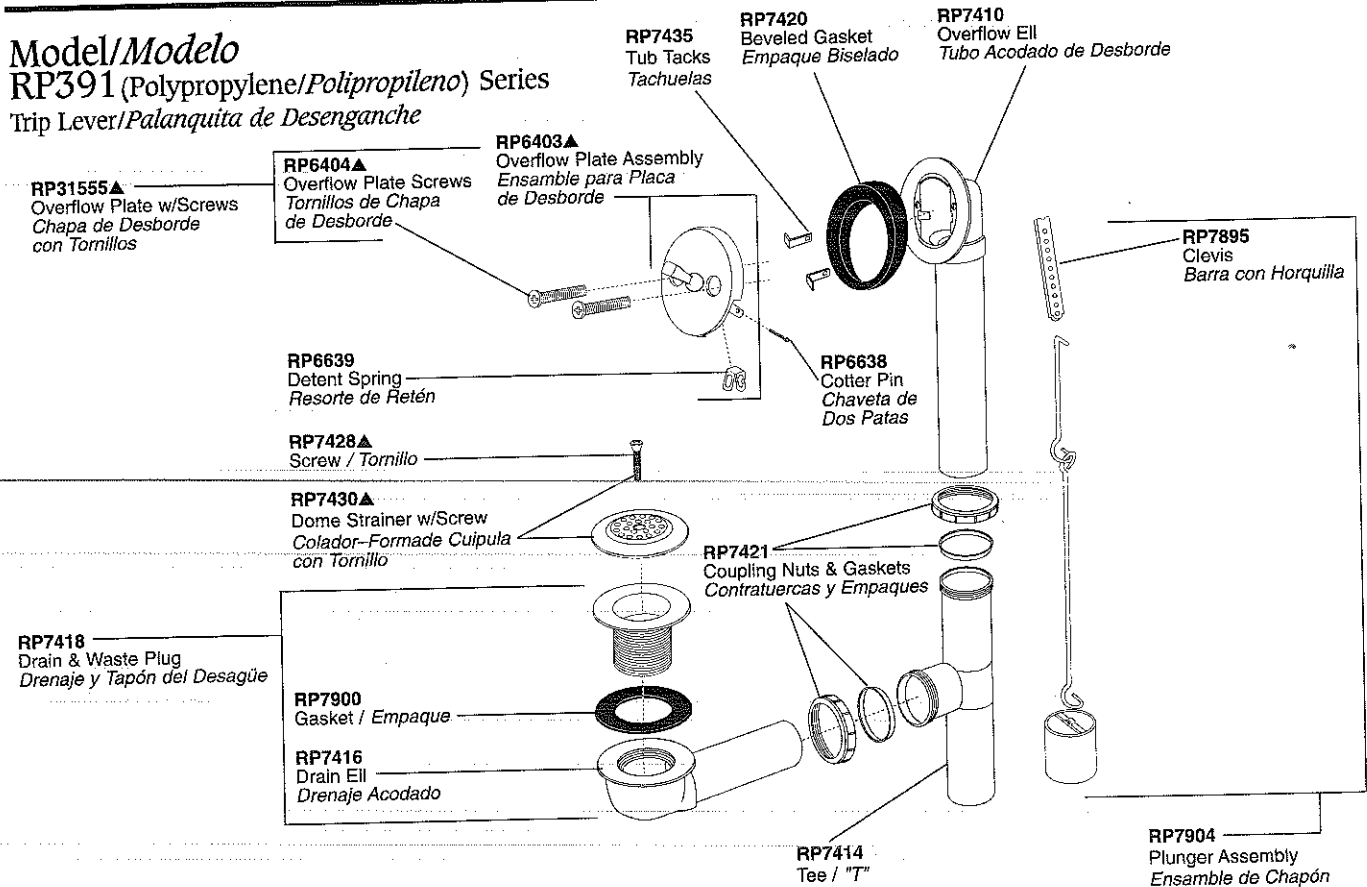

▲ Designate proper finish suffix. Verify available finishes in Miscellaneous Parts Section. **Note:** Chrome models have no finish suffix. NN=*Brilliance*® Pearl Nickel, PB=*Brilliance*® Polished Brass, WH=White.

▲ *Designe el sufijo apropiado para el acabado. Verifique acabados disponibles en la sección de Piezas Misceláneas. Nota:* El acabado de los modelos de cromo no tienen sufijo. NN=Níquel color Perla de *Brilliance*®, PB=Bronce Pulido *Brilliance*®, WH=Blanco.

Models/Modelos

RP293 (20 ga. Brass/Bronce) Series

RP693 (17 ga. Brass/Bronce) Series

Toe Operated/Operado con el Pie

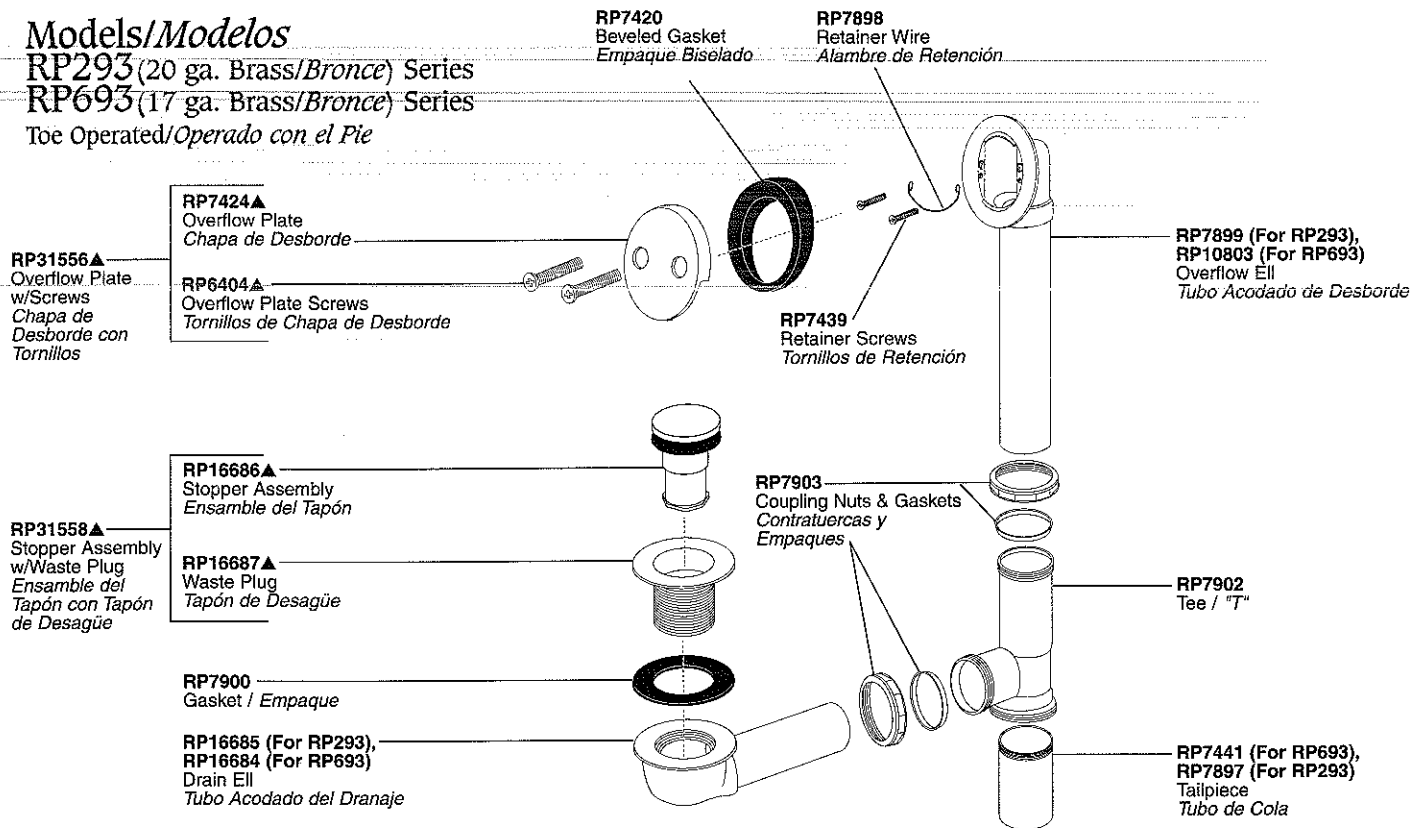

Model/Modelo

RP393 (Polypropylene/Polipropileno) Series

Toe Operated/Operado con el Pie

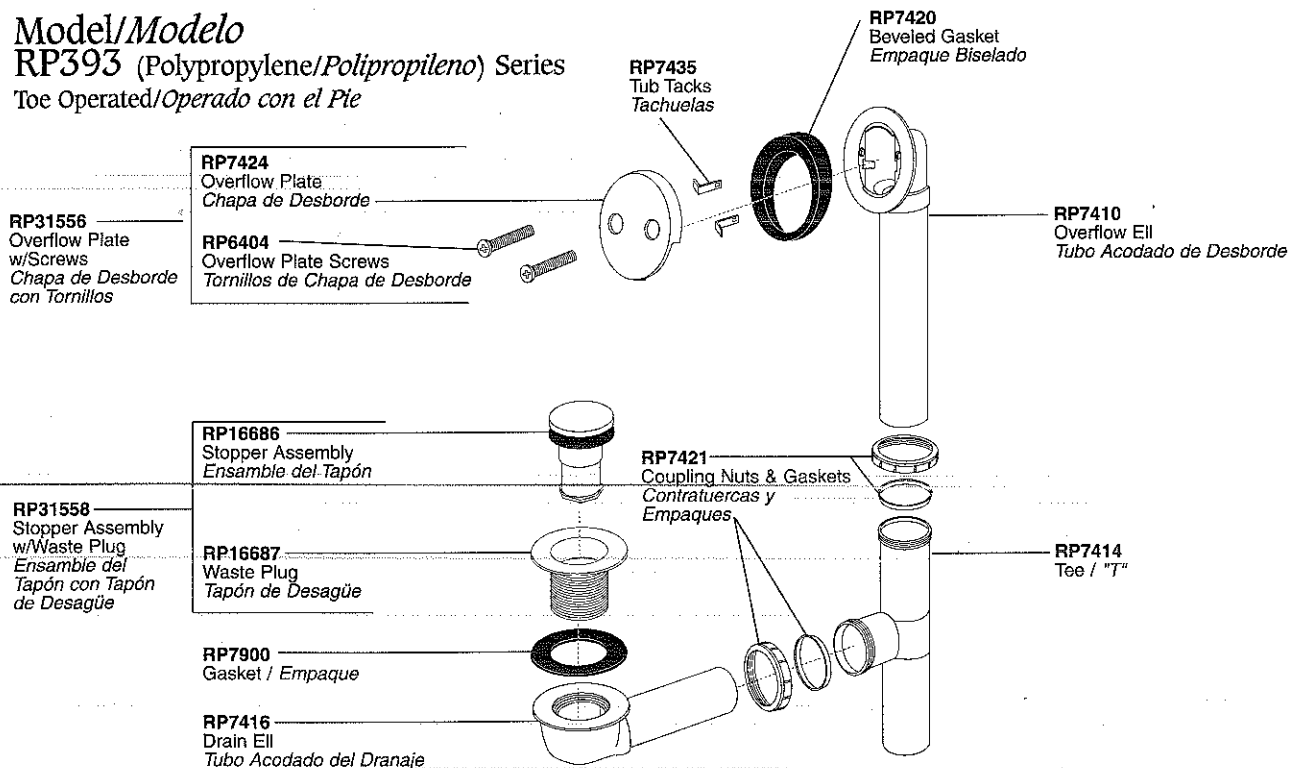

Bath Wastes and Accessories

Desagüe de la Bañera y Accesorios para el Baño

Model/Modelo

RP695 (17 ga. Brass/Bronce) Series

Lift & Turn/Alce y Gire

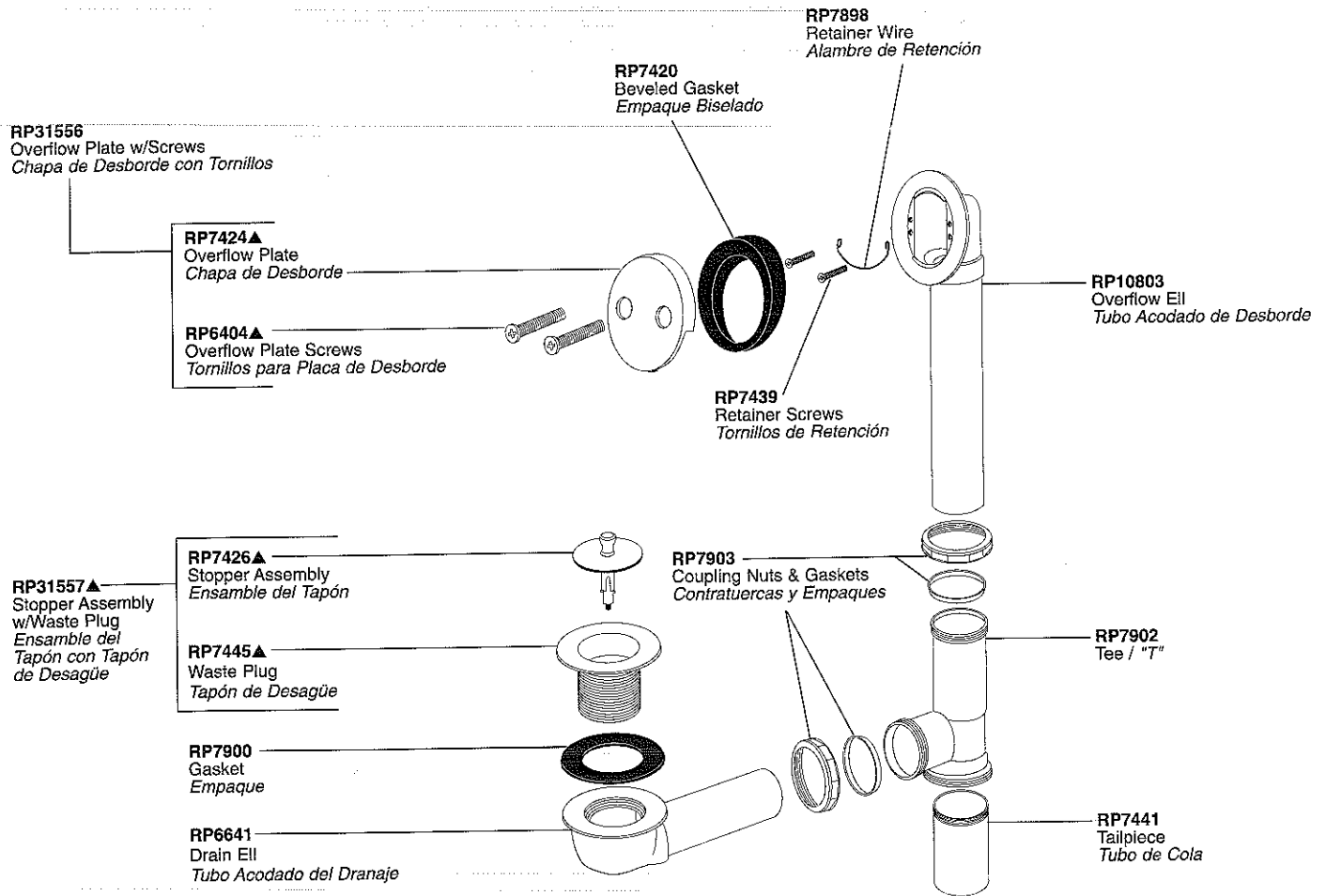

▲ Designate proper finish suffix. Verify available finishes in Miscellaneous Parts Section. **Note:** Chrome models have no finish suffix. CB=Chrome/*Brilliance*® Polished Brass, NC=*Brilliance*® Pearl Nickel/Chrome, NN=*Brilliance*® Pearl Nickel, NP=*Brilliance*® Pearl Nickel/*Brilliance*® Polished Brass, PB=*Brilliance*® Polished Brass, WH=White.

▲ *Designe el sufijo apropiado para el acabado. Verifique acabados disponibles en la sección de Piezas Misceláneas. Nota: El acabado de los modelos de cromo no tienen sufijo. CB=Cromo/Bronce Pulido Brilliance®, NC=Níquel color Perla de Brilliance®/Cromo, NN=Níquel color Perla de Brilliance®, NP=Níquel color Perla de Brilliance®/Bronce Pulido Brilliance®, PB=Bronce Pulido Brilliance®, WH=Blanco.*

Innovations® Series / Series de Innovaciones®

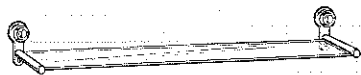

73010▲
Tempered Glass Shelf
Repisa de Temple de Vidrio



73018▲-18"
73024▲-24"
73030▲-30"
Towel Bar / *Barra para las Toallas*



73035▲
Robe Hook
Percha para Batas



73046▲
Towel Ring
Aro para Colgar la Toalla



73050▲
Tissue Holder
Receptáculo para los Pañuelos de Papel



73055▲
Soap Dish
Jabonera



73056▲
Toothbrush (holds 3) and Tumbler Holder
Receptáculo para el Cepillo de Dientes (para 3) y el Vaso

Mounting Hardware for Innovations® Series
Herramientas para la instalación para Series de Innovaciones®
RP24290
One wall mounting bracket, two screws, two anchors
Un soporte para el montaje de pared, dos tornillos, dos anclas
RP30317
Two set screws, one Allen wrench
Dos tornillos de presión, una llave Allen



RP9595▲
Trip Lever Assembly
Palanquita de desenganche

Traditional Series / Series Tradicionales

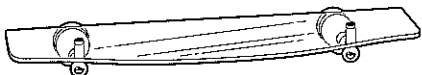

74010▲
Tempered Glass Shelf
Repisa de Temple de Vidrio



74018▲-18"
74024▲-24"
74030▲-30"
Towel Bar / *Barra para las Toallas*



74035▲
Robe Hook
Percha para Batas



74046▲
Towel Ring
Aro para Colgar la Toalla

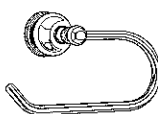

74050▲
Tissue Holder
Receptáculo para los Pañuelos de Papel



74055▲
Soap Dish
Jabonera



74056▲
Tumbler Holder
Receptáculo para el Vaso

NOTES/NOTAS

NOTES/NOTAS



A Masco Company

Delta Faucet Company
55 East 111th Street
P.O. Box 40980
Indianapolis, Indiana 46280
1-800-345-DELTA (3358)

www.deltafaucet.com